



Dell Latitude E5430

Příručka majitele

Regulační model: P27G
Regulační typ: P27G001



Poznámky, upozornění a varování

-  **POZNÁMKA:** POZNÁMKA označuje důležité informace, které pomáhají lepšímu využití počítače.
-  **VÝSTRAHA: UPOZORNĚNÍ** poukazuje na možnost poškození hardwaru nebo ztráty dat a poskytuje návod, jak se danému problému vyhnout.
-  **VAROVÁNÍ:** VAROVÁNÍ označuje potenciální nebezpečí poškození majetku, úrazu nebo smrti.

© 2013 Dell Inc. Všechna práva vyhrazena.

Ochranné známky použité v tomto textu: Dell™, logo Dell, Dell Boomi™, Dell Precision™, OptiPlex™, Latitude™, PowerEdge™, PowerVault™, PowerConnect™, OpenManage™, EqualLogic™, Compellent™, KACE™, FlexAddress™, Force10™, Venue™ a Vostro™ jsou ochranné známky společnosti Dell Inc. Intel®, Pentium®, Xeon®, Core® a Celeron® jsou registrované ochranné známky společnosti Intel Corporation v USA a jiných zemích. AMD® je registrovaná ochranná známka a AMD Opteron™, AMD Phenom™ a AMD Sempron™ jsou ochranné známky společnosti Advanced Micro Devices, Inc. Microsoft®, Windows®, Windows Server®, Internet Explorer®, MS-DOS®, Windows Vista® a Active Directory® jsou buď ochranné známky, nebo registrované ochranné známky společnosti Microsoft Corporation v USA nebo jiných zemích. Red Hat® a Red Hat® Enterprise Linux® jsou registrované ochranné známky společnosti Red Hat, Inc. v USA nebo jiných zemích. Novell® a SUSE® jsou registrované ochranné známky společnosti Novell Inc. v USA a jiných zemích. Oracle® je registrovaná ochranná známka společnosti Oracle Corporation anebo jejich přidružených společností. Citrix®, Xen®, XenServer® a XenMotion® jsou buď ochranné známky, nebo registrované ochranné známky společnosti Citrix Systems, Inc. v USA nebo jiných zemích. VMware®, vMotion®, vCenter®, vCenter SRM™ a vSphere® jsou ochranné známky nebo registrované ochranné známky společnosti VMware, Inc. v USA nebo jiných zemích. IBM® je registrovaná ochranná známka společnosti International Business Machines Corporation.

2013 – 12

Rev. A01

Obsah

1 Práce na počítači.....	7
Před manipulací uvnitř počítače.....	7
Vypnutí počítače.....	9
Po manipulaci s vnitřními součástmi počítače.....	9
2 Demontáž a montáž součástí.....	11
Doporučené nástroje.....	11
Vyjmutí karty SD.....	11
Vložení karty SD.....	11
Vyjmutí karty ExpressCard.....	11
Montáž karty ExpressCard.....	12
Vyjmutí baterie.....	12
Vložení baterie.....	13
Demontáž přístupového panelu.....	13
Instalace přístupového panelu.....	14
Vyjmutí karty SIM.....	14
Vložení karty SIM.....	14
Demontáž čelního krytu displeje (bezel).....	14
Instalace rámečku displeje.....	15
Demontáž kamery.....	15
Instalace kamery.....	16
Demontáž panelu displeje.....	16
Montáž panelu displeje.....	18
Demontáž rámu klávesnice.....	18
Montáž rámu klávesnice.....	20
Demontáž klávesnice.....	20
Montáž klávesnice.....	22
Demontáž optické jednotky.....	23
Montáž optické mechaniky.....	24
Demontáž pevného disku.....	25
Montáž pevného disku.....	26
Vyjmutí karty WLAN.....	27
Montáž karty sítě WLAN.....	27
Vyjmutí paměťového modulu.....	27
Vložení paměťového modulu.....	28
Demontáž pravého spodního krytu.....	28
Montáž pravého spodního krytu.....	29
Demontáž tepelného modulu.....	29

Montáž tepelného modulu.....	30
Demontáž procesoru.....	30
Montáž procesoru.....	30
Demontáž opěrky pro dlaně.....	31
Instalace opěrky rukou.....	33
Demontáž klece čtečky karet ExpressCard.....	33
Montáž klece čtečky karet ExpressCard.....	34
Demontáž modulu Bluetooth.....	34
Montáž modulu Bluetooth.....	34
Demontáž zvukové karty.....	35
Montáž zvukové karty.....	35
Demontáž sestavy displeje.....	36
Instalace sestavy displeje.....	38
Demontáž pravého nosného rámu.....	39
Montáž pravého nosného držáku.....	40
Demontáž karty modemu.....	41
Montáž karty modemu.....	41
Demontáž levého nosného rámu.....	42
Montáž levého nosného rámu.....	43
Vyjmutí základní desky.....	44
Montáž základní desky.....	46
Vyjmutí knoflíkové baterie.....	47
Vložení knoflíkové baterie.....	48
Demontáž panelu pro vstup/výstup (I/O).....	48
Montáž panelu pro vstup/výstup (I/O).....	49
Demontáž konektoru napájení.....	50
Instalace napájecího konektoru.....	51
Demontáž systémového ventilátoru.....	52
Montáž systémového ventilátoru.....	53
Demontáž síťového konektoru.....	54
Připojení síťového konektoru.....	54
Demontáž reproduktorů.....	55
Montáž reproduktorů.....	56
3 Technické údaje.....	59
Technické údaje.....	59
4 Další informace.....	65
Informace o dokovacím portu.....	65
5 Nastavení systému.....	67
Přehled	67

Přístup k nastavení systému.....	67
Možnosti nástroje System Setup (Nastavení systému).....	67
6 Diagnostika.....	77
Diagnostika.....	77
7 Kontaktování společnosti Dell.....	79

Práce na počítači

Před manipulací uvnitř počítače

Řiďte se těmito bezpečnostními pokyny, které pomohou ochránit počítač před případným poškozením a zajistí vaši bezpečnost. Pokud není uvedeno jinak, u každého postupu v tomto dokumentu se předpokládá splnění následujících podmínek:

- Přečetli jste si bezpečnostní informace dodané s počítačem.
- Součástí je možné nahradit nebo (v případě zakoupení samostatně) nainstalovat pomocí postupu pro odebrání provedeném v obráceném pořadí.

 **VAROVÁNÍ:** Před manipulací uvnitř počítače si přečtěte bezpečnostní pokyny dodané s počítačem. Další informace o vzorových bezpečnostních postupech naleznete na stránkách www.dell.com/regulatory_compliance

 **VÝSTRAHA:** Mnohé z oprav smí provádět pouze certifikovaný servisní technik. Sami byste měli odstraňovat pouze menší problémy a provádět jednoduché opravy, k nimž vás opravňuje dokumentace k produktu nebo k nimž vás prostřednictvím internetu či telefonicky vyzve tým služeb a podpory. Na škody způsobené neoprávněným servisním zásahem se nevztahuje záruka. Přečtěte si bezpečnostní pokyny dodané s produktem a dodržujte je.

 **VÝSTRAHA:** Aby nedošlo k elektrostatickému výboji, použijte uzemňovací náramek nebo se opakovaně dotýkejte nenatřeného kovového povrchu (například konektoru na zadní straně počítače).

 **VÝSTRAHA:** Zacházejte se součástmi a kartami opatrně. Nedotýkejte se součástí ani kontaktů na kartě. Držte kartu za okraje nebo za montážní svorku. Součásti, jako je například procesor, držte za okraje, ne za kolíky.

 **VÝSTRAHA:** Při odpojování kabelu vytahujte kabel za konektor nebo za vytahovací poutko, ne za vlastní kabel. Konektory některých kabelů mají upevňovací západku. Pokud odpojujete tento typ kabelu, před jeho vytažením západku zmáčkněte. Když oddělujete konektory od sebe, zarovnejte je tak, aby nedošlo k ohnutí kolíků. Také před připojením kabelu se ujistěte, že jsou oba konektory správně zarovnané.

 **POZNÁMKA:** Barva počítače a některých součástí se může lišit od barev uvedených v tomto dokumentu.

Aby nedošlo k poškození počítače, před manipulací s vnitřními součástmi počítače proveďte následující kroky.

1. Ujistěte se, že je pracovní povrch rovný a čistý, aby nedošlo k poškrábání krytu počítače.
2. Vypněte počítač (Vypnutí počítače).

3. Pokud je počítač připojen k dokovacím zařízení, například k volitelné multimediální základně nebo k externí baterii, odpojte jej.

 **VÝSTRAHA:** Při odpojování síťového kabelu nejprve odpojte kabel od počítače a potom jej odpojte od síťového zařízení.

4. Odpojte všechny síťové kabely od počítače.
5. Odpojte počítač a všechna připojená zařízení od elektrických zásuvek.
6. Zavřete displej a otočte počítač spodní stranou nahoru na plochý pracovní povrch.

 **POZNÁMKA:** Před servisním zásahem uvnitř počítače je třeba vyjmout hlavní baterii, aby nedošlo k poškození základní desky.

7. Vyjměte hlavní baterii.
8. Otočte počítač horní stranou nahoru.
9. Otevřete displej.
10. Stisknutím tlačítka napájení uzemněte základní desku.

 **VÝSTRAHA:** Aby nedošlo k úrazu elektrickým proudem, před otevřením krytu počítače vždy odpojte počítač od elektrické zásuvky.

 **VÝSTRAHA:** Před manipulací s vnitřními součástmi počítače proveďte uzemnění tím, že se dotknete nenatřené kovové plochy, jako například kovové části na zadní straně počítače. Během práce se opětovně dotýkejte nenatřené kovové plochy, abyste vybili statickou elektřinu, která by mohla interní součásti počítače poškodit.

11. Vyjměte z příslušných slotů všechny nainstalované karty ExpressCard nebo čipové karty.

Vypnutí počítače

△ VÝSTRAHA: Aby nedošlo ke ztrátě dat, před vypnutím počítače uložte a zavřete všechny otevřené soubory a ukončete všechny spuštěné aplikace.

1. Ukončete operační systém:

– Windows 8:

* Zařízení s dotykovým ovládáním:

a. Přejetím prstem od středu k pravému okraji obrazovky otevřete nabídku Ovládací tlačítka, kde vyberete tlačítko **Nastavení**.

b. Vyberte  a pak možnost **Vypnout**.

* Pomocí myši:

a. Umístěte ukazatel myši do pravého horního rohu obrazovky a klikněte na tlačítko **Nastavení**.

b. Klikněte na  a vyberte možnost **Vypnout**.

– Windows 7:

1. Klikněte na tlačítko **Start** .

2. Klikněte na tlačítko **Vypnout**.

nebo

1. Klikněte na tlačítko **Start** .

2. Klikněte na šipku v pravém spodním rohu nabídky **Start** a poté klikněte na tlačítko **Vypnout**.



2. Ujistěte se, že je počítač vypnutý a že jsou vypnuta i další připojená zařízení. Pokud se počítač při ukončení operačního systému automaticky nevypne, vypněte jej tlačítkem napájení, které stisknete a podržíte po dobu 4 sekund.

Po manipulaci s vnitřními součástmi počítače

Po dokončení montáže se ujistěte, že jsou připojena všechna externí zařízení, karty a kabely. Učiňte tak dříve, než zapnete počítač.

△ VÝSTRAHA: Aby nedošlo k poškození počítače, používejte pouze baterie určené pro tento konkrétní počítač Dell. Nepoužívejte baterie navržené pro ostatní počítače Dell.

1. Připojte veškerá externí zařízení, například replikátor portů, externí baterii nebo mediální základnu, a namontujte všechny karty, například kartu ExpressCard.

2. Připojte k počítači všechny telefonní nebo síťové kabely.

△ VÝSTRAHA: Chcete-li připojit síťový kabel, nejprve připojte kabel do síťového zařízení a teprve poté do počítače.

3. Vložte baterii.

4. Připojte počítač a všechna připojená zařízení do elektrických zásuvek.
5. Zapněte počítač.

Demontáž a montáž součástí

V této části naleznete podrobné informace o postupu demontáže a montáže součástí z počítače.

Doporučené nástroje

Postupy uvedené v tomto dokumentu mohou vyžadovat použití následujících nástrojů:

- malý plochý šroubovák,
- šroubovák Phillips #0,
- šroubovák Phillips #1,
- malá plastová jehla.

Vyjmutí karty SD

1. Postupujte podle pokynů v části *Před manipulací uvnitř počítače*.
2. Zatlačením uvolněte kartu SD z počítače.
3. Vysuňte kartu SD z počítače.



Vložení karty SD

1. Zasuňte kartu SD do slotu, dokud neuslyšíte cvaknutí.
2. Postupujte podle pokynů v části *Po manipulaci uvnitř počítače*.

Vyjmutí karty ExpressCard

1. Postupujte podle pokynů v části *Před manipulací uvnitř počítače*.
2. Postupujte takto:
 - a) Zatlačte na kartu ExpressCard a uvolněte ji [1].
 - b) Vyjměte kartu ExpressCard z počítače [2].

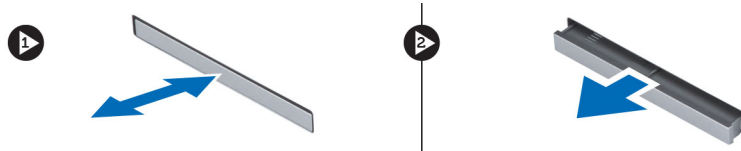

Montáž karty ExpressCard

1. Zasadíte kartu ExpressCard na její místo, dokud neuslyšíte cvaknutí.
2. Postupujte podle pokynů v části *Po manipulaci uvnitř počítače*.

Vyjmutí baterie

1. Postupujte podle pokynů v části *Před manipulací uvnitř počítače*.
2. Posuňte uvolňovací západky baterie do polohy pro odemčení.



3. Vyjměte baterii z počítače.



Vložení baterie

1. Baterii zasuňte do své pozice, dokud neuslyšíte cvaknutí.
2. Postupujte podle pokynů v části *Po manipulaci uvnitř počítače*.

Demontáž přístupového panelu

1. Postupujte podle pokynů v části *Před manipulací uvnitř počítače*.
2. Vyjměte baterii.
3. Demontujte šrouby upevňující přístupový panel.

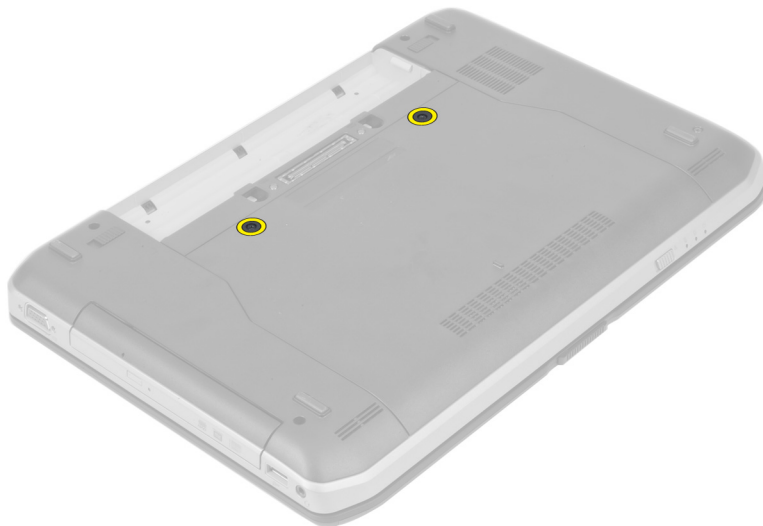

4. Vysuňte přístupový panel směrem k přední části počítače a odejměte jej z počítače.



Instalace přístupového panelu

1. Zasuňte spodní kryt do slotu (musí zaklapnout).
2. Namontujte šrouby, které připevňují přístupový panel k počítači.
3. Vložte baterii.
4. Postupujte podle pokynů v části *Po manipulaci uvnitř počítače*.

Vyjmutí karty SIM

1. Postupujte podle pokynů v části *Před manipulací uvnitř počítače*.
2. Vyjměte baterii.
3. Stiskněte a uvolněte kartu SIM, která se nachází na stěně baterie.
4. Vysuňte kartu SIM z počítače.

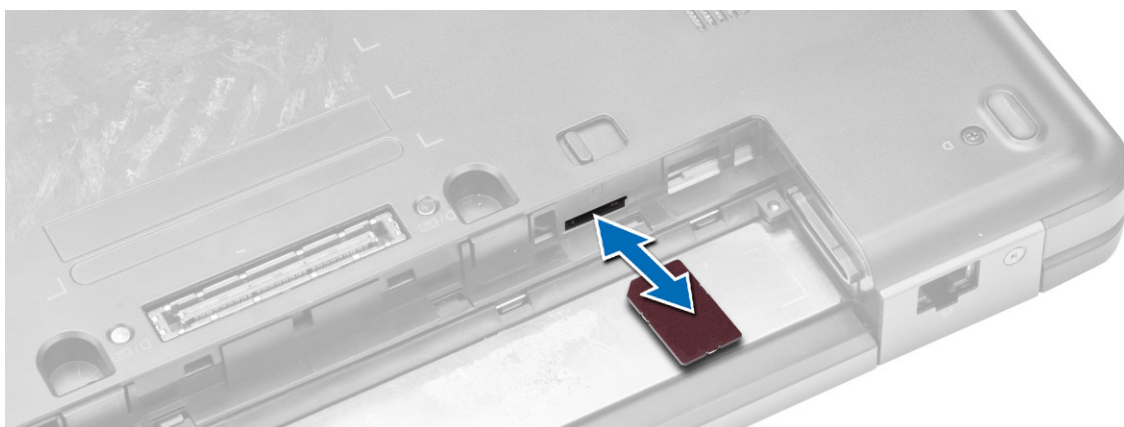

 **POZNÁMKA:** Slot karet SIM v počítači podporuje pouze karty micro SIM.

Vložení karty SIM

1. Vložte kartu SIM do příslušného slotu.
2. Vložte baterii.
3. Postupujte podle pokynů v části *Po manipulaci uvnitř počítače*.

Demontáž čelního krytu displeje (bezel)

1. Postupujte podle pokynů v části *Před manipulací uvnitř počítače*.
2. Vyjměte baterii.

3. Postupujte takto:
 - a) Nadzdvihněte spodní okraj čelního krytu displeje.
 - b) Pokračujte podél bočních hran a horní hrany rámečku displeje.

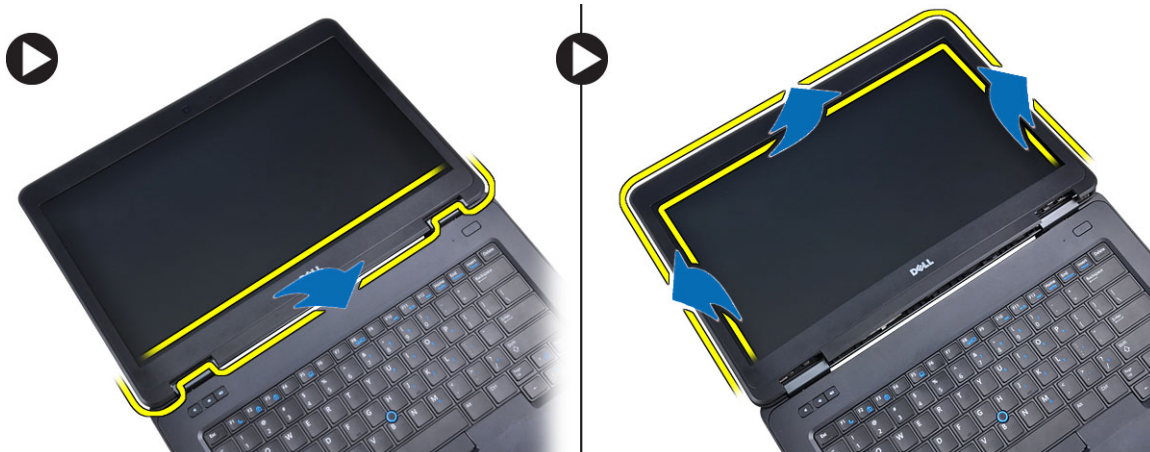

4. Sejměte rámeček displeje z počítače.

Instalace rámečku displeje

1. Umístěte rámeček na sestavu displeje.
2. Začněte u horního rohu a postupně zatlačte na všechny strany rámečku, dokud celý nedosedne se cvaknutím na sestavu displeje.
3. Vložte baterii.
4. Postupujte podle pokynů v části *Po manipulaci uvnitř počítače*.

Demontáž kamery

1. Postupujte podle pokynů v části *Před manipulací uvnitř počítače*.
2. Demontujte následující součásti:
 - a) baterie
 - b) čelní kryt displeje
3. Postupujte takto:
 - a) Vyjměte šroubek, který připevňuje kameru a modul mikrofonu.
 - b) Odpojte kabel kamery.
 - c) Zvedněte a odejměte kameru a modul mikrofonu.

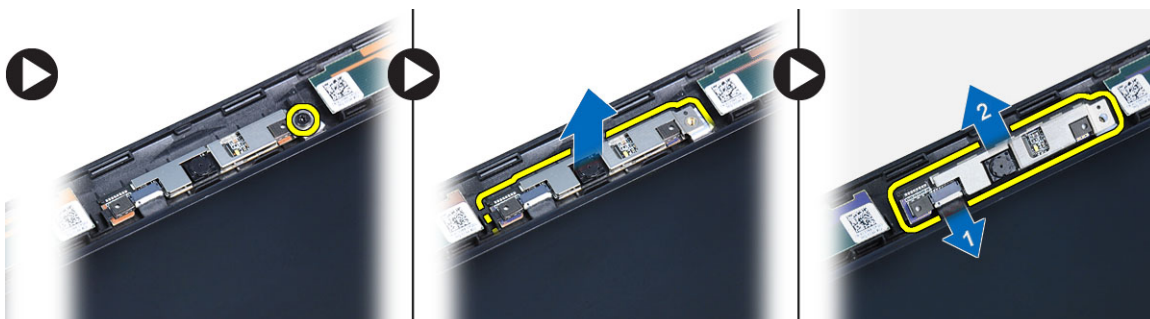

Instalace kamery

1. Umístěte kameru a modul mikrofonu na příslušné místo.
2. Připojte kabel kamery.
3. Utáhněte šroubek, který upevňuje kameru a modul mikrofonu.
4. Namontujte tyto součásti:
 - a) čelní kryt displeje
 - b) baterie
5. Postupujte podle pokynů v části *Po manipulaci uvnitř počítače*.

Demontáž panelu displeje

1. Postupujte podle pokynů v části *Před manipulací uvnitř počítače*.
2. Demontujte následující součásti:
 - a) baterie,
 - b) rámeček displeje.
3. Vyjměte šrouby upevňující panel displeje.

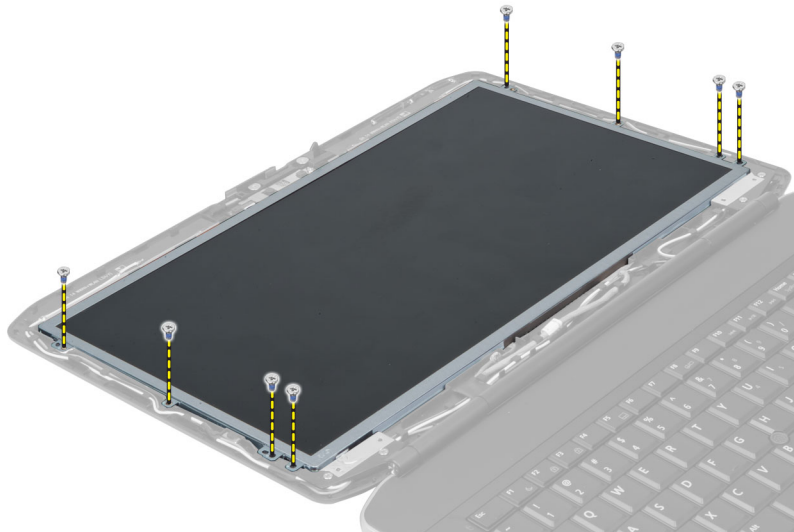

4. Panel displeje otočte.



5. Zvedněte mylarový pásek a odpojte kabel LVDS ze zadní strany panelu displeje.

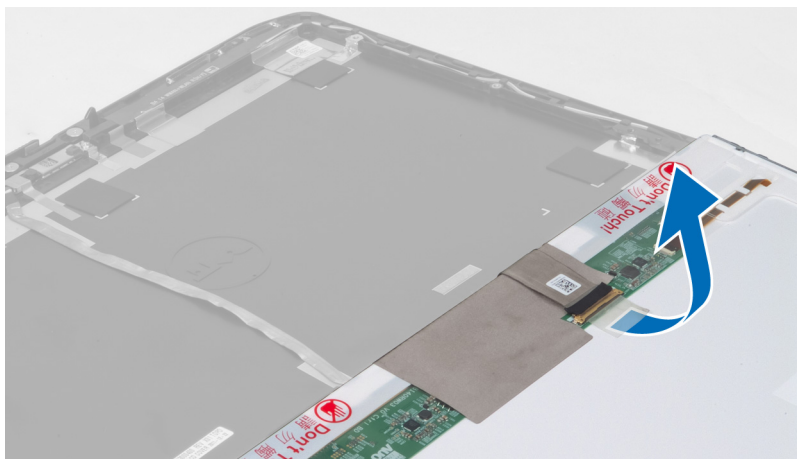

6. Odejměte panel displeje ze sestavy displeje.

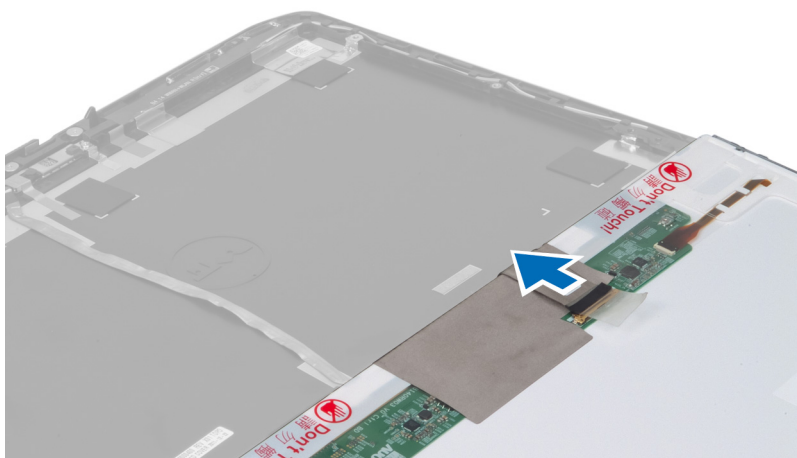

Montáž panelu displeje

1. Umístěte panel displeje do sestavy displeje.
2. Zarovnejte panel displeje na původní místo.
3. K panelu displeje připojte kabel nízkonapěťové diferenční signalizace (LVDS) a připevněte pásku.
4. Přetočte panel displeje a utáhnutím šroubů panel displeje připevněte.
5. Namontujte tyto součásti:
 - a) čelní kryt displeje
 - b) baterie
6. Postupujte podle pokynů v části *Po manipulaci uvnitř počítače*.

Demontáž rámu klávesnice

1. Postupujte podle pokynů v části *Před manipulací uvnitř počítače*.
2. Vyjměte baterii.
3. Vyjměte šrouby ze zadní části počítače.

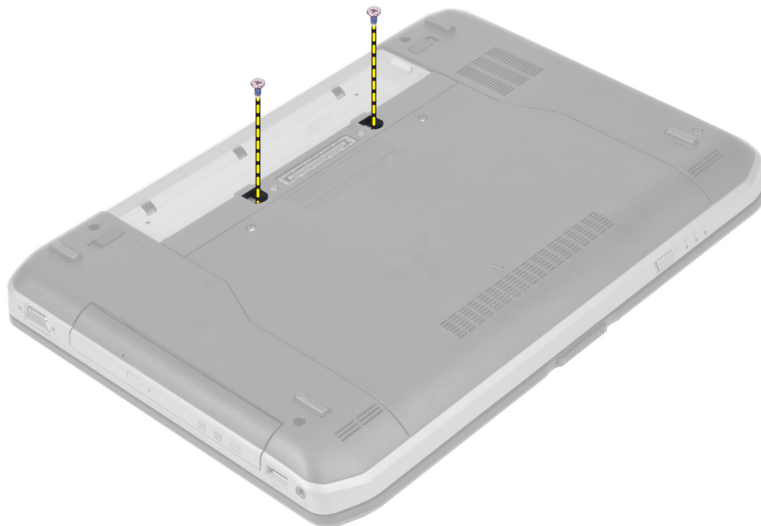

4. Páčením nadzvedněte rám klávesnice a oddělte jej od spodní hrany.

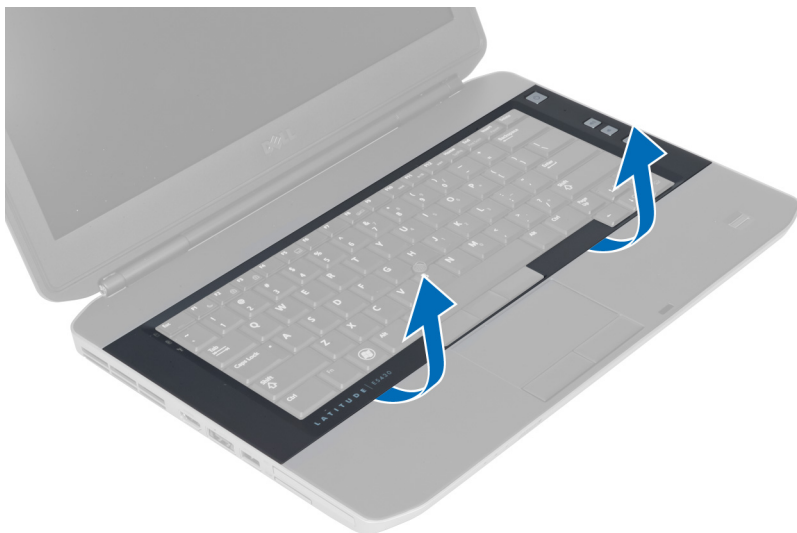

5. Postupujte stejně po stranách a horním okraji rámu klávesnice.
6. Rám klávesnice zvedněte a odejměte z počítače.

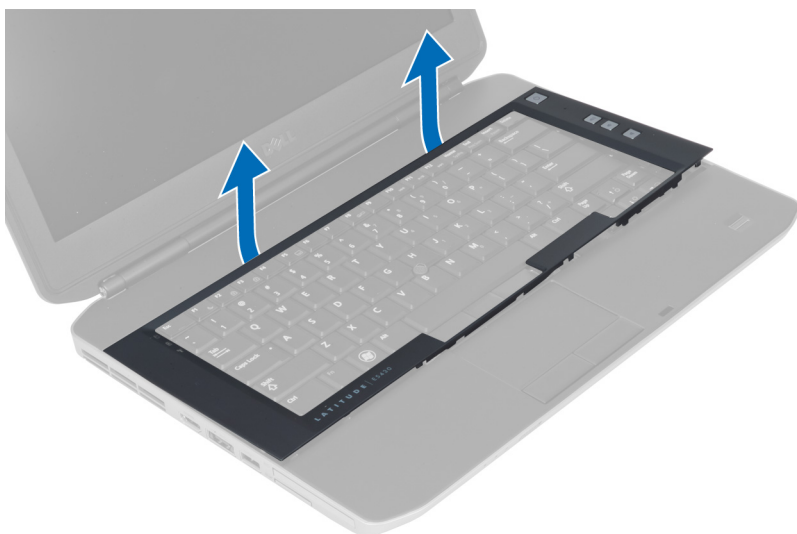

Montáž rámu klávesnice

1. Umístěte rám klávesnice na příslušné místo.
2. Postupně zatlačte na strany rámu, dokud nezapadne na své místo.



3. Vložte baterii.
4. Postupujte podle pokynů v části *Po manipulaci uvnitř počítače*.

Demontáž klávesnice

1. Postupujte podle pokynů v části *Před manipulací uvnitř počítače*.
2. Demontujte následující součásti:
 - a) baterie,
 - b) rám klávesnice,

3. Vyměňte šrouby ze zadní části počítače.

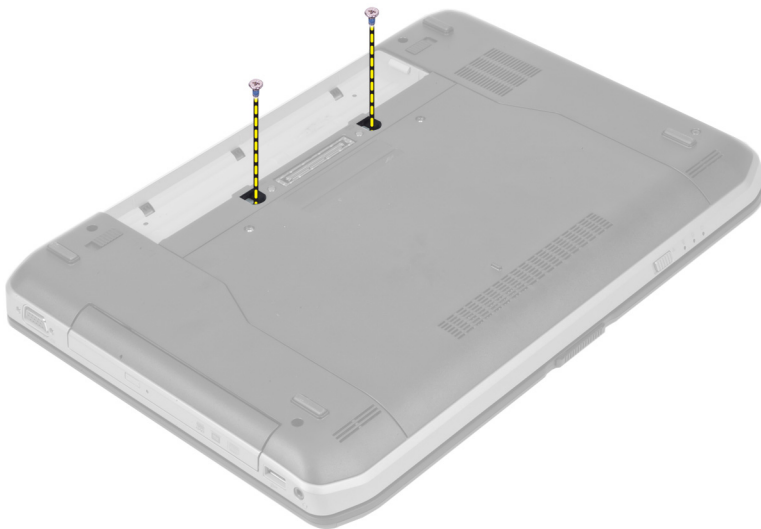

4. Vyměňte šrouby, které upevňují klávesnici.



5. Nadzvedněte páčku uvolňující kabel klávesnice a odpojte jej od počítače.

6. Klávesnici otočte.



7. Odlepte lepicí pásku připevňující plochý kabel klávesnice k její zadní straně a vyjměte jej z počítače.

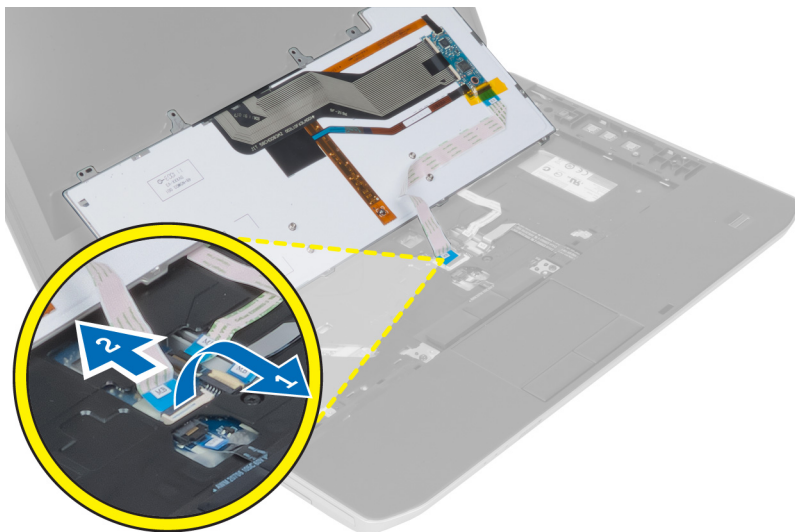

8. Demontujte klávesnici z počítače.

Montáž klávesnice

1. Ke klávesnici připojte její plochý kabel.
2. Lepicí páskou zajistěte plochý kabel ke klávesnici.
3. Zasuňte klávesnici na místo tak, aby kovové páčky dosedly na své místo.
4. Připevněte svorku kabelu klávesnice.
5. Zatlačte na pravou i levou stranu klávesnice a ujistěte se, že všechny páčky přiléhají k počítači.
6. Utáhněte šroubky, které připevňují klávesnici k opěrce rukou.
7. Utáhněte šroubek na zadní straně počítače.

8. Nainstalujte tyto součásti:
 - a) rám klávesnice,
 - b) baterie.
9. Postupujte podle pokynů v části *Po manipulaci uvnitř počítače.*

Demontáž optické jednotky

1. Postupujte podle pokynů v části *Před manipulací uvnitř počítače.*
2. Demontujte následující součásti:
 - a) baterie,
 - b) přístupový panel.
3. Vyjměte šroubek, který upevňuje optickou jednotku.

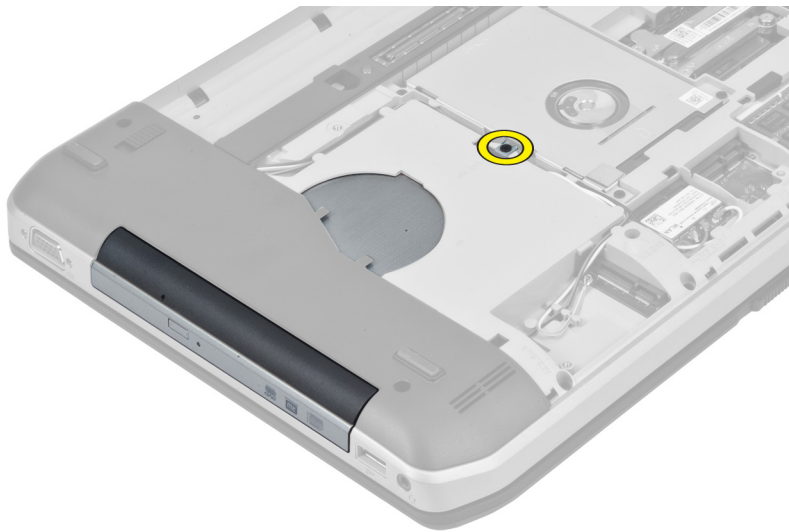

4. Posunutím plošky s otvorem pro šroubek směrem od počítače uvolníte optickou jednotku ze své pozice.



5. Vyjměte optickou jednotku z počítače.



6. Vyjměte šrouby, které upevňují držák optické jednotky.
7. Vyjměte držák optické jednotky.

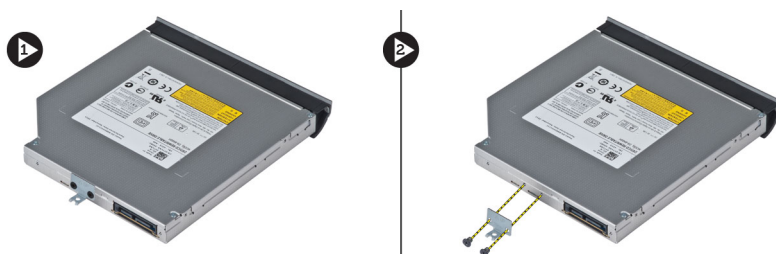

8. Odpojte páčky rámečku optické jednotky tak, aby došlo k oddělení rámečku od optické jednotky.
9. Odejměte rámeček optické jednotky.

Montáž optické mechaniky

1. Zacvaknutím výčnělků na čelním krytu optické jednotky připevněte čelní kryt optické jednotky k optické jednotce.
2. Nainstalujte držák optické jednotky.
3. Zašroubujte šrouby, které upevní držák optické jednotky.
4. Vložte optickou jednotku do počítače.
5. Upevněte optickou jednotku na místě pomocí šroubů.
6. Namontujte tyto součásti:
 - a) spodní kryt
 - b) baterie
7. Postupujte podle pokynů v části *Po manipulaci uvnitř počítače*.

Demontáž pevného disku

1. Postupujte podle pokynů v části *Před manipulací uvnitř počítače*.
2. Demontujte následující součásti:
 - a) baterie,
 - b) přístupový panel.
3. Vyjměte šrouby, které připevňují držák pevného disku.

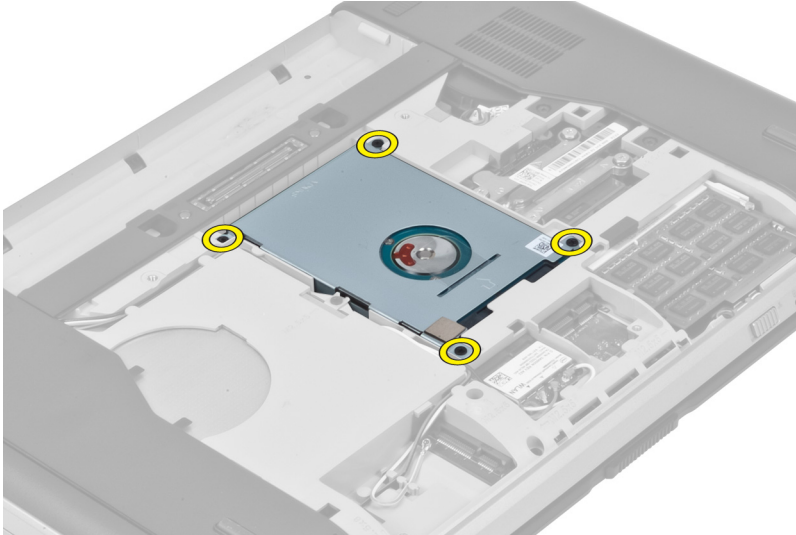

4. Pomocí pásky vytáhněte držák a vyjměte pevný disk ze svého konektoru.

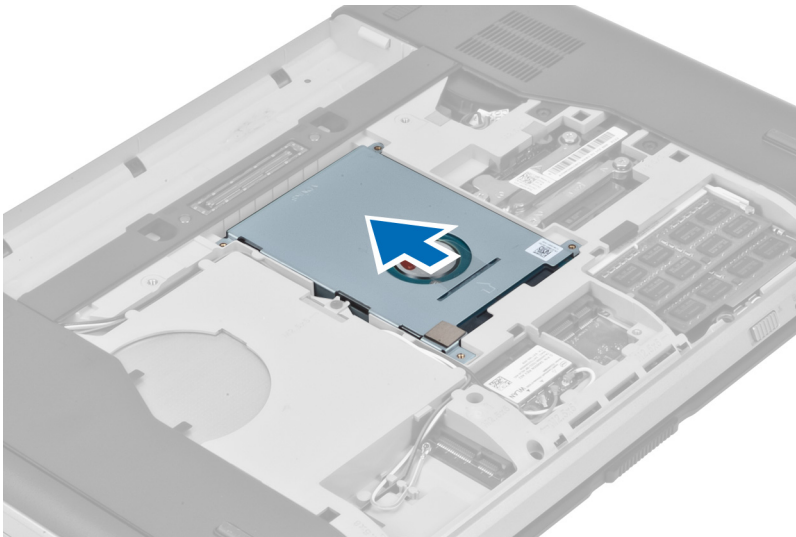

5. Vyjměte pevný disk z počítače.

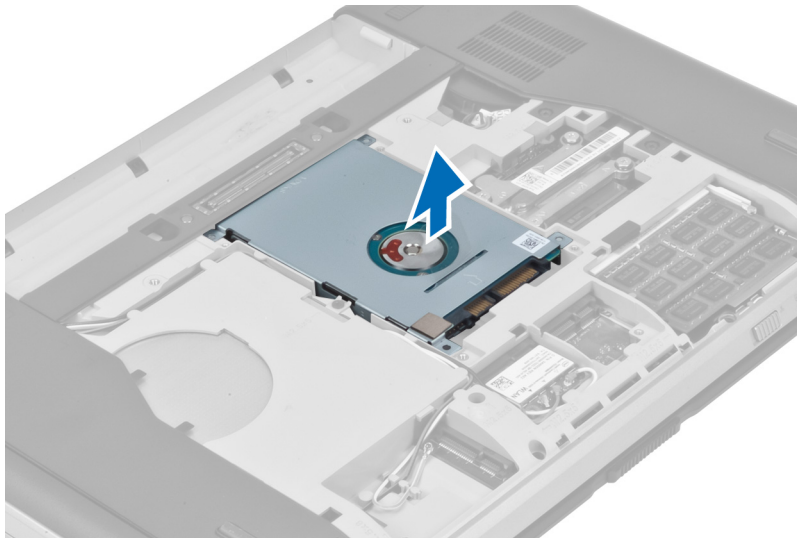

6. Vyjměte šrouby, které upevňují držák pevného disku.

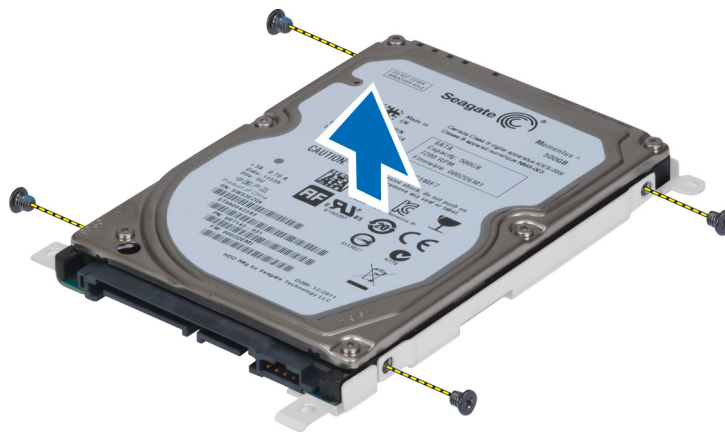

7. Držák oddělte od pevného disku.

Montáž pevného disku

1. Připevněte držák k pevnému disku.
2. Dotáhněte šrouby, které držák pevného disku upevňují.
3. Vložte pevný disk do počítače.
4. Utáhněte šroub, který upevňuje pevný disk.
5. Nainstalujte tyto součásti:
 - a) přístupový panel,
 - b) baterie.
6. Postupujte podle pokynů v části *Po manipulaci uvnitř počítače*.

Vyjmutí karty WLAN

1. Postupujte podle pokynů v části *Před manipulací uvnitř počítače*.
2. Demontujte následující součásti:
 - a) baterie
 - b) spodní kryt
3. Postupujte takto:
 - a) Odpojte anténní kabely od karty WLAN.
 - b) Odstraňte šroub, který upevňuje kartu WLAN k počítači.
 - c) Vysuňte kartu WLAN z jejího slotu na základní desce.

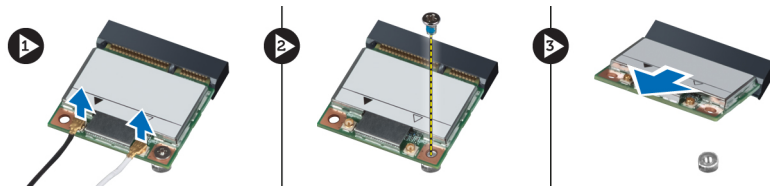

Montáž karty síť WLAN

1. Vložte kartu WLAN do příslušného konektoru na základní desce.
2. Připojte anténní kabely k příslušným konektorům označeným na kartě WLAN.
3. Zašroubujte šroub, který připevňuje kartu WLAN k počítači.
4. Namontujte tyto součásti:
 - a) spodní kryt
 - b) baterie
5. Postupujte podle pokynů v části *Po manipulaci uvnitř počítače*.

Vyjmutí paměťového modulu

1. Postupujte podle pokynů v části *Před manipulací uvnitř počítače*.
2. Demontujte následující součásti:
 - a) baterie
 - b) spodní kryt
3. Zatlačte na zajišťovací svorky směrem od paměťového modulu, dokud se modul neuvolní.
4. Zvedněte paměťový modul a vyjměte jej z počítače.

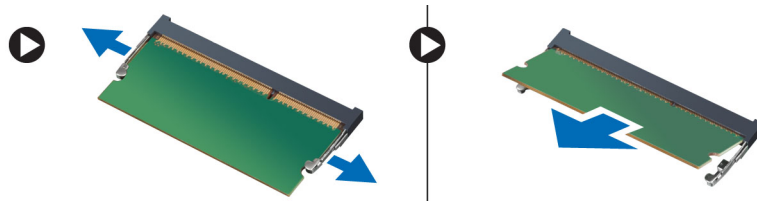

Vložení paměťového modulu

1. Vložte paměť do patice paměti.
2. Zatlačením na svorky zajistěte paměťový modul na základní desce.
3. Namontujte tyto součásti:
 - a) spodní kryt
 - b) baterie
4. Postupujte podle pokynů v části *Po manipulaci uvnitř počítače*.

Demontáž pravého spodního krytu

1. Postupujte podle pokynů v části *Před manipulací uvnitř počítače*.
2. Demontujte následující součásti:
 - a) baterie,
 - b) přístupový panel.
3. Vyjměte šrouby, které upevňují pravý spodní kryt.

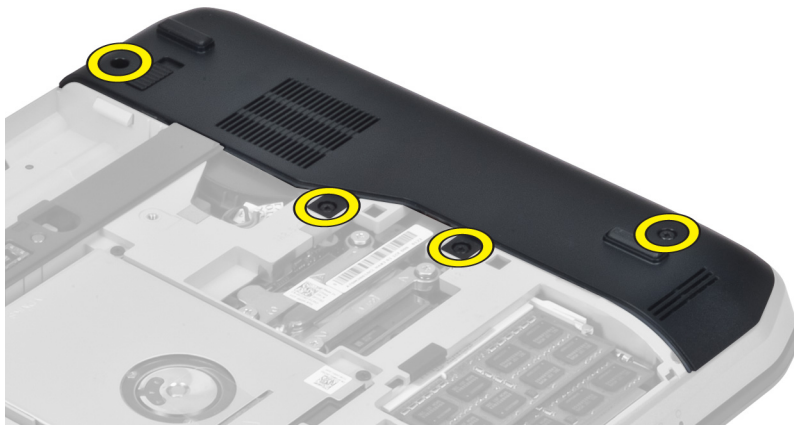

4. Odejměte pravý spodní kryt od počítače.

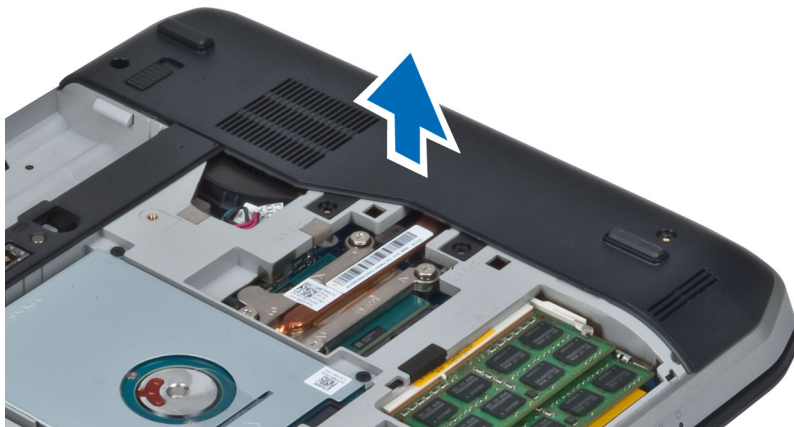

Montáž pravého spodního krytu

1. Nasadíte pravý spodní kryt na počítač.
2. Utáhněte šroubky, které připevňují pravý spodní kryt k počítači.
3. Nainstalujte tyto součásti:
 - a) přístupový panel,
 - b) baterie,
4. Postupujte podle pokynů v části *Po manipulaci uvnitř počítače*.

Demontáž tepelného modulu

1. Postupujte podle pokynů v části *Před manipulací uvnitř počítače*.
2. Demontujte následující součásti:
 - a) paměťová karta SD,
 - b) baterie,
 - c) přístupový panel,
 - d) pravý spodní kryt,
3. Vyjměte šrouby, které upevňují tepelný modul.

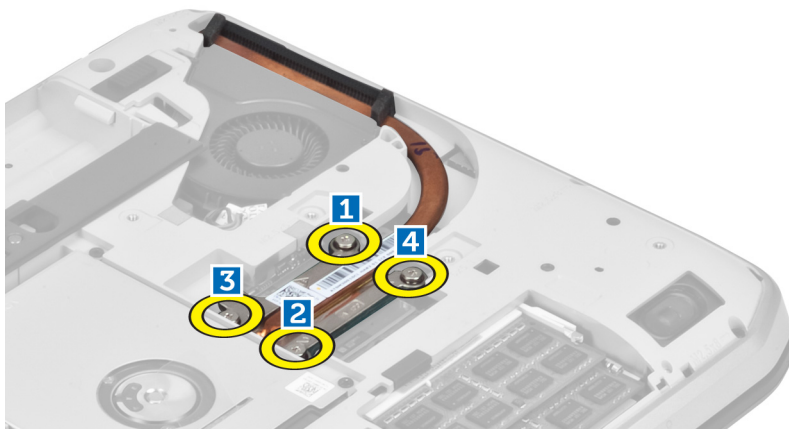

4. Zvedněte tepelný modul a vyjměte jej z počítače.

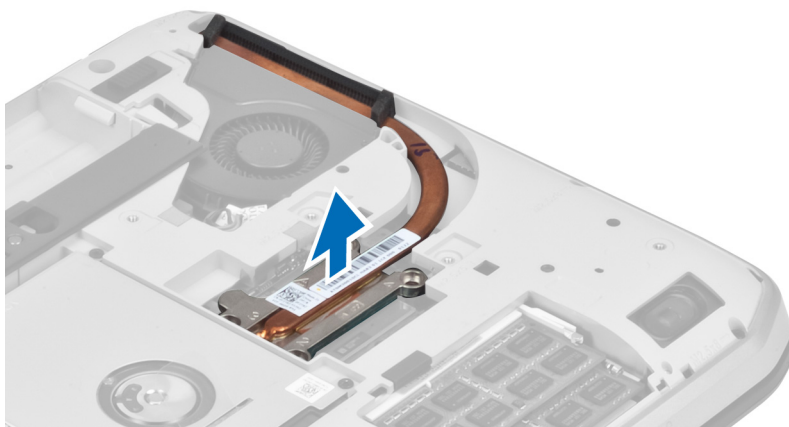

Montáž tepelného modulu

1. Vložte tepelný modul do jeho pozice.
2. Utáhněte šroubky, které připevňují tepelný modul k počítači.
3. Nainstalujte tyto součásti:
 - a) pravý spodní kryt,
 - b) přístupový panel,
 - c) baterie,
 - d) paměťová karta SD.
4. Postupujte podle pokynů v části *Po manipulaci uvnitř počítače*.

Demontáž procesoru

1. Postupujte podle pokynů v části *Před manipulací uvnitř počítače*.
2. Demontujte následující součásti:
 - a) paměťová karta SD,
 - b) baterie,
 - c) přístupový panel,
 - d) pravý spodní kryt,
 - e) tepelný modul,
3. Otočte vačkovým zámek procesoru proti směru hodinových ručiček do odjištěné polohy. Nadzvedněte procesor a vyjměte jej z počítače.

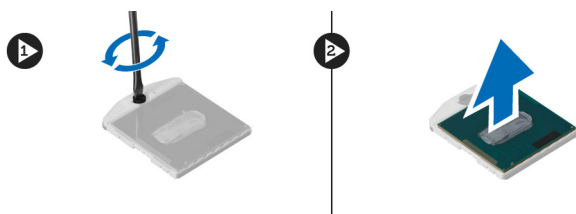

Montáž procesoru

1. Vložte procesor do patice v počítači.
2. Procesor zajistěte otočením zámku ve směru hodinových ručiček.
3. Nainstalujte tyto součásti:
 - a) tepelný modul,
 - b) přístupový panel,
 - c) pravý spodní kryt,
 - d) baterie,
 - e) paměťová karta SD.
4. Postupujte podle pokynů v části *Po manipulaci uvnitř počítače*.

Demontáž opěrky pro dlaně

1. Postupujte podle pokynů v části *Před manipulací uvnitř počítače*.
2. Demontujte následující součásti:
 - a) paměťová karta SD,
 - b) baterie,
 - c) přístupový panel,
 - d) rám klávesnice,
 - e) klávesnice,
 - f) optická jednotka,
 - g) pravý spodní kryt.
3. Vyjměte šrouby ze spodní části počítače.

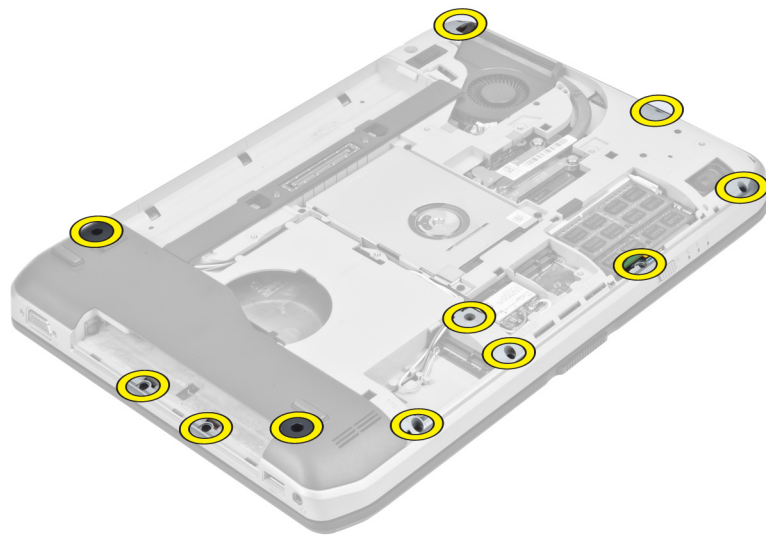

4. Vyjměte šrouby, které připevňují opěrku rukou k počítači.



5. Odpojte plochý kabel LED desky.



6. Odpojte plochý kabel tlačítka ovládání médií.
7. Odpojte plochý kabel dotykové podložky.
8. Odpojte plochý kabel čtečky otisků prstů.
9. Odpojte plochý kabel tlačítka napájení.
10. Nadzdvihněte pravý okraj sestavy opěrky rukou.
11. Uvolněte páčky na levé straně sestavy opěrky pro dlaně a opěrku rukou z počítače vyjměte.



Instalace opěrky rukou

1. Umístěte sestavu opěrky rukou na její původní pozici v počítači a zatlačte ji na své místo.
2. K základní desce připojte následující kabely:
 - a) plochý kabel tlačítka napájení,
 - b) plochý kabel čtečky otisků prstů,
 - c) plochý kabel dotykové podložky,
 - d) plochý kabel tlačítka ovládání médií,
 - e) plochý kabel LED desky.
3. Utáhněte šrouby upevňující opěrku rukou.
4. Utáhněte šrouby na spodní části počítače.
5. Nainstalujte tyto součásti:
 - a) pravý spodní kryt,
 - b) optická jednotka,
 - c) klávesnice,
 - d) rám klávesnice,
 - e) přístupový panel,
 - f) baterie,
 - g) paměťová karta SD.
6. Postupujte podle pokynů v části *Po manipulaci uvnitř počítače*.

Demontáž klece čtečky karet ExpressCard

1. Postupujte podle pokynů v části *Před manipulací uvnitř počítače*.
2. Demontujte následující součásti:
 - a) paměťová karta SD,
 - b) baterie,
 - c) přístupový panel,
 - d) rám klávesnice,
 - e) klávesnice,
 - f) optická jednotka,
 - g) pravý spodní kryt,
 - h) opěrka rukou,
3. Vyjměte šrouby, které upevňují klec čtečky karet ExpressCard.
4. Vyjměte klec čtečky karet ExpressCard z počítače.

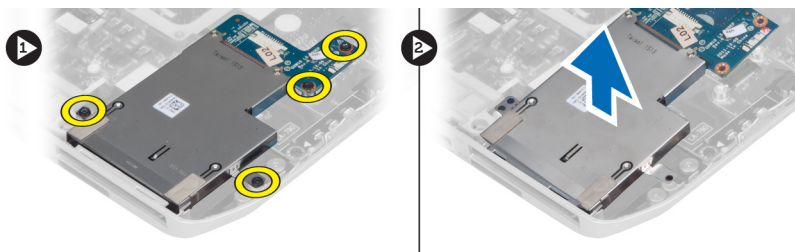

Montáž klece čtečky karet ExpressCard

1. Umístěte klec čtečky karet ExpressCard na její původní místo v počítači a zatlačte ji na místo.
2. Připevněte šrouby upevňující klec čtečky karet ExpressCard.
3. Nainstalujte tyto součásti:
 - a) opěrka rukou,
 - b) pravý spodní kryt,
 - c) optická jednotka,
 - d) klávesnice,
 - e) rám klávesnice,
 - f) přístupový panel,
 - g) baterie,
 - h) paměťová karta SD.
4. Postupujte podle pokynů v části *Po manipulaci uvnitř počítače*.

Demontáž modulu Bluetooth

1. Postupujte podle pokynů v části *Před manipulací uvnitř počítače*.
2. Demontujte následující součásti:
 - a) paměťová karta SD,
 - b) baterie,
 - c) přístupový panel,
 - d) rám klávesnice,
 - e) klávesnice,
 - f) optická jednotka,
 - g) pravý spodní kryt,
 - h) opěrka rukou,
3. Odpojte kabel rozhraní Bluetooth od základní desky.
4. Vyjměte šroub, který upevňuje modul Bluetooth.
5. Vyjměte modul Bluetooth z počítače.
6. Odpojte kabel modulu Bluetooth od modulu Bluetooth.

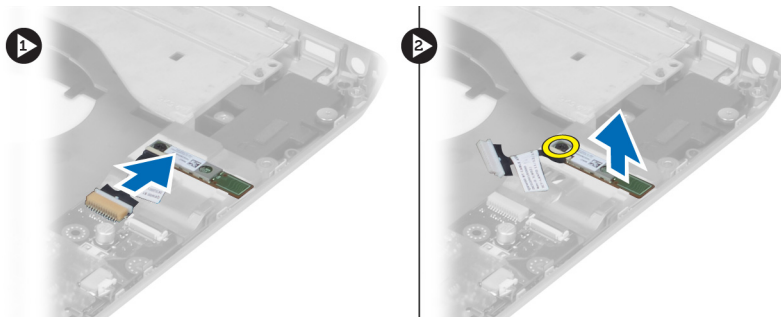

Montáž modulu Bluetooth

1. Připojte kabel modulu Bluetooth k modulu Bluetooth.
2. Vložte modul Bluetooth na jeho místo v počítači.

3. Vložte šroubek, který připevňuje modul Bluetooth k počítači.
4. Připojte kabel modulu Bluetooth k základní desce.
5. Nainstalujte tyto součásti:
 - a) opěrka rukou,
 - b) pravý spodní kryt,
 - c) optická jednotka,
 - d) klávesnice,
 - e) rám klávesnice,
 - f) přístupový panel,
 - g) baterie,
 - h) paměťová karta SD.
6. Postupujte podle pokynů v části *Po manipulaci uvnitř počítače*.

Demontáž zvukové karty

1. Postupujte podle pokynů v části *Před manipulací uvnitř počítače*.
2. Demontujte následující součásti:
 - a) paměťová karta SD,
 - b) baterie,
 - c) přístupový panel,
 - d) rám klávesnice,
 - e) klávesnice,
 - f) optická jednotka,
 - g) pravý spodní kryt,
 - h) opěrka rukou,
 - i) modul Bluetooth
3. Odpojte plochý kabel zvukové karty od základní desky.
4. Vyjměte šroub, který upevňuje zvukovou kartu.

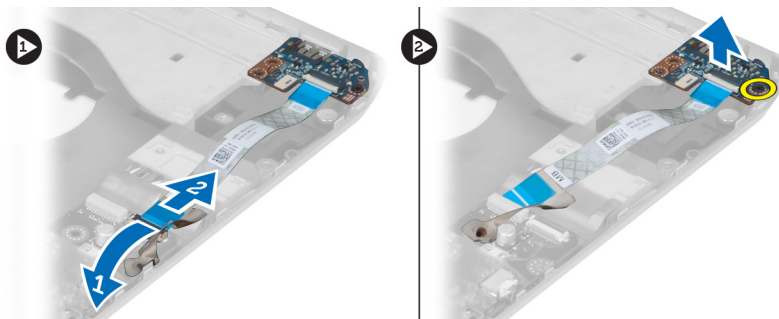

5. Vyjměte zvukovou kartu z počítače.

Montáž zvukové karty

1. Vložte zvukovou kartu do počítače.
2. Utáhněte šroub upevňující zvukovou kartu k počítači.
3. Připojte kabel zvukové karty k základní desce.

4. Nainstalujte tyto součásti:
 - a) modul Bluetooth
 - b) opěrka rukou,
 - c) pravý spodní kryt,
 - d) optická jednotka,
 - e) klávesnice,
 - f) rám klávesnice,
 - g) přístupový panel,
 - h) baterie,
 - i) karta ExpressCard,
 - j) paměťová karta SD.
5. Postupujte podle pokynů v části *Po manipulaci uvnitř počítače*.

Demontáž sestavy displeje

1. Postupujte podle pokynů v části *Před manipulací uvnitř počítače*.
2. Demontujte následující součásti:
 - a) paměťová karta SD,
 - b) baterie,
 - c) přístupový panel,
 - d) rám klávesnice,
 - e) klávesnice,
 - f) optická jednotka,
 - g) pevný disk,
 - h) pravý spodní kryt,
 - i) opěrka rukou.
3. Odpojte a vyjměte z vodicích kanálů všechny antény.

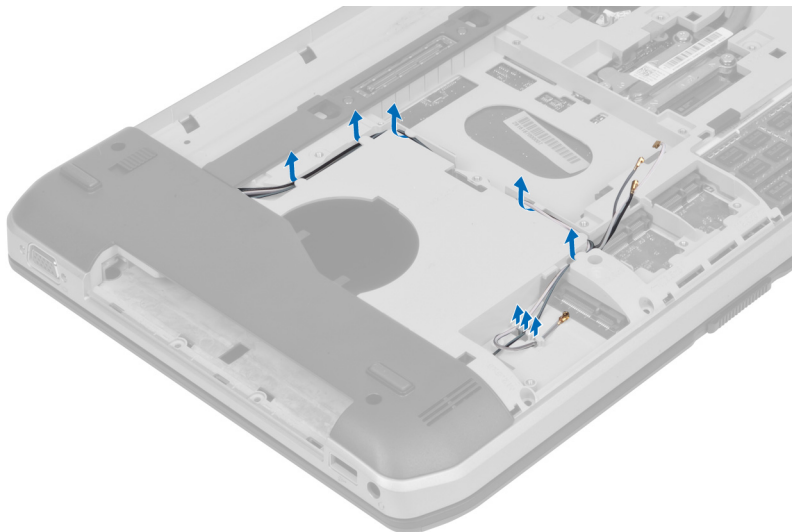

4. Odpojte kabel LVDS.

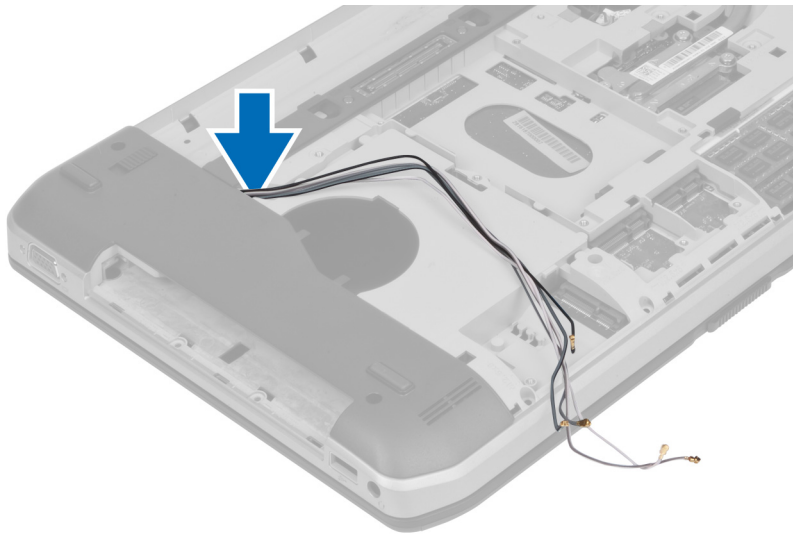

5. Protáhněte antény otvorem směrem do vrchní část počítače.



6. Vyměňte šrouby, které upevňují sestavu displeje.

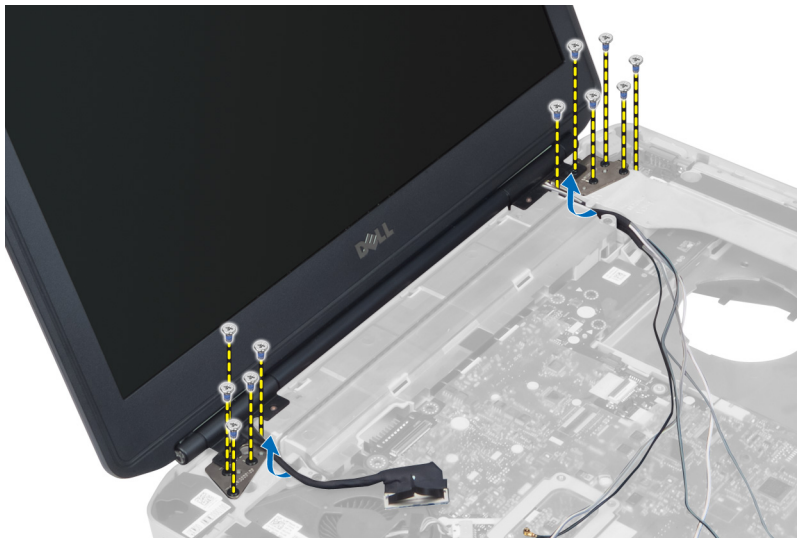

7. Vyměňte sestavu displeje z počítače.

Instalace sestavy displeje

1. Vložte šroubky pro upevnění sestavy displeje na svém místě.
2. Otvory na šasi protáhněte kabel LVDS a kabely bezdrátové antény.
3. Veděte kabel LVDS podél své schránky a připojte konektor k základní desce.
4. Připojte anténní kabely k příslušným konektorům.
5. Nainstalujte tyto součásti:
 - a) opěrka rukou,
 - b) pravý spodní kryt,
 - c) pevný disk,
 - d) optická jednotka,
 - e) klávesnice,
 - f) rám klávesnice,
 - g) přístupový panel,
 - h) baterie,
 - i) paměťová karta SD.
6. Postupujte podle pokynů v části *Po manipulaci uvnitř počítače*.

Demontáž pravého nosného rámu

1. Postupujte podle pokynů v části *Před manipulací uvnitř počítače*.
2. Demontujte následující součásti:
 - a) paměťová karta SD,
 - b) karta ExpressCard,
 - c) baterie,
 - d) přístupový panel,
 - e) rám klávesnice,
 - f) klávesnice,
 - g) optická jednotka.
 - h) pevný disk,
 - i) karta WLAN,
 - j) pravý spodní kryt,
 - k) tepelný modul,
 - l) opěrka rukou,
 - m) sestava displeje,
3. Odpojte plochý kabel umístěný na spodní části pravého nosného rámu.

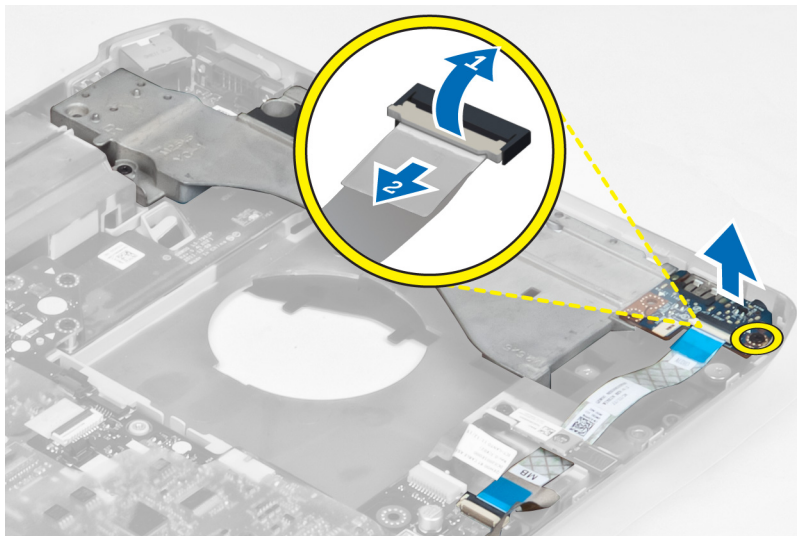

4. Vyjměte šrouby, které upevňují pravého nosného rámu k počítači.

5. Vyměňte pravý nosný rám z počítače.

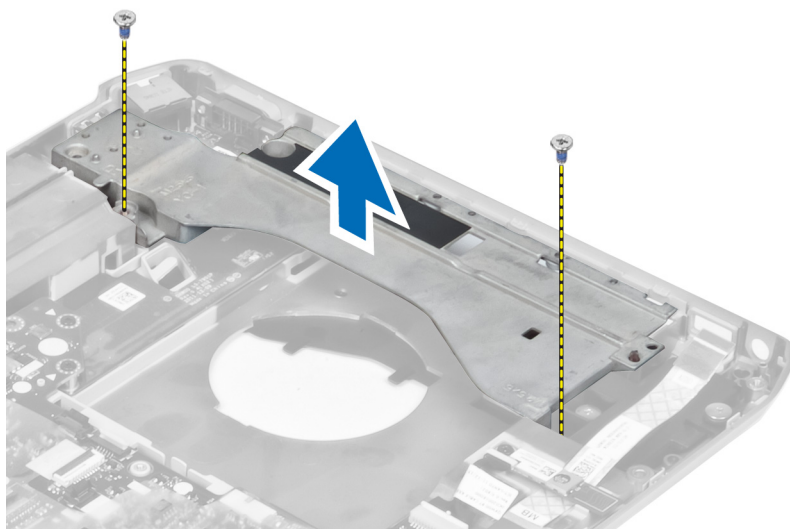

Montáž pravého nosného držáku

1. Umístěte pravý nosný rám na počítač.
2. Utáhněte šrouby, které upevňují pravý nosný rám k počítači.
3. Připojte plochý kabel umístěný na spodní části pravého nosného rámu.
4. Nainstalujte tyto součásti:
 - a) sestava displeje,
 - b) opěrka rukou,
 - c) tepelný modul,
 - d) pravý spodní kryt,
 - e) karta WLAN,
 - f) pevný disk,
 - g) optická jednotka,
 - h) klávesnice,
 - i) rám klávesnice,
 - j) přístupový panel,
 - k) baterie,
 - l) karta ExpressCard,
 - m) paměťová karta SD.
5. Postupujte podle pokynů v části *Po manipulaci uvnitř počítače*.

Demontáž karty modemu

1. Postupujte podle pokynů v části *Před manipulací uvnitř počítače*.
2. Demontujte následující součásti:
 - a) paměťová karta SD,
 - b) karta ExpressCard,
 - c) baterie,
 - d) přístupový panel,
 - e) rám klávesnice,
 - f) klávesnice,
 - g) optická jednotka,
 - h) pevný disk,
 - i) pravý spodní kryt,
 - j) tepelný modul,
 - k) opěrka rukou,
 - l) klec čtečky karet ExpressCard,
 - m) sestava displeje,
 - n) pravý nosný rám.
3. Vyjměte šroubek, který připevňuje kartu modemu k počítači.
4. Nadzvednutím karty modemu odpojte od konektoru na zadní straně karty.
5. Odpojte od karty modemu síťový kabel.
6. Vyjměte kartu modemu z počítače.

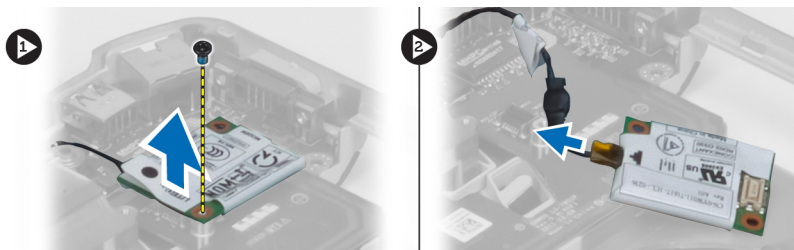

Montáž karty modemu

1. Vložte kartu modemu do vstupní/výstupní (I/O) desky v počítači.
2. Připojte síťový kabel ke kartě modemu.
3. Připojte ke kartě modemu konektor umístěný v zadní části počítače.
4. Utáhněte šroubek, který připevňuje kartu modemu k počítači.

5. Nainstalujte tyto součásti:
 - a) pravý nosný rám,
 - b) sestava displeje,
 - c) klec čtečky karet ExpressCard,
 - d) opěrka rukou,
 - e) tepelný modul,
 - f) pravý spodní kryt,
 - g) pevný disk,
 - h) optická jednotka,
 - i) klávesnice,
 - j) rám klávesnice,
 - k) přístupový panel,
 - l) baterie,
 - m) karta ExpressCard,
 - n) paměťová karta SD.
6. Postupujte podle pokynů v části *Po manipulaci uvnitř počítače*.

Demontáž levého nosného rámu

1. Postupujte podle pokynů v části *Před manipulací uvnitř počítače*.
2. Demontujte následující součásti:
 - a) paměťová karta SD,
 - b) karta ExpressCard,
 - c) baterie,
 - d) přístupový panel,
 - e) rám klávesnice,
 - f) klávesnice,
 - g) optická jednotka,
 - h) pevný disk,
 - i) karta WLAN,
 - j) pravý spodní kryt,
 - k) tepelný modul,
 - l) opěrka rukou,
 - m) sestava displeje.
3. Vyjměte šrouby, které upevňují levý nosný rám k počítači.

4. Vyměňte levý nosný rám z počítače.

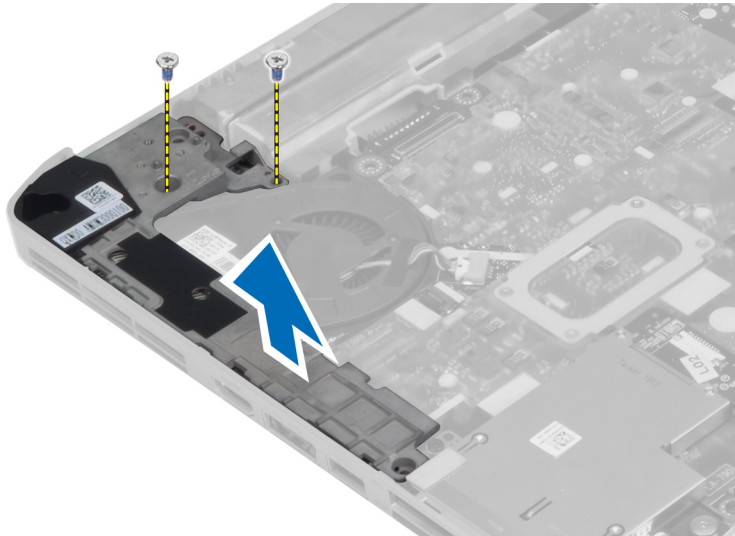

Montáž levého nosného rámu

1. Umístěte levý nosný rám na počítač.
2. Utáhněte šrouby, které upevňují levý nosný rám k počítači.
3. Nainstalujte tyto součásti:
 - a) sestava displeje,
 - b) opěrka rukou,
 - c) tepelný modul,
 - d) pravý spodní kryt,
 - e) karta WLAN,
 - f) pevný disk,
 - g) optická jednotka,
 - h) klávesnice,
 - i) rám klávesnice,
 - j) přístupový panel,
 - k) baterie,
 - l) karta ExpressCard,
 - m) paměťová karta SD.
4. Postupujte podle pokynů v části *Po manipulaci uvnitř počítače*.

Vyjmutí základní desky

1. Postupujte podle pokynů v části *Před manipulací uvnitř počítače*.
2. Demontujte následující součásti:
 - a) baterie,
 - b) přístupový panel,
 - c) rám klávesnice,
 - d) klávesnice,
 - e) optická jednotka,
 - f) pevný disk,
 - g) karta WLAN,
 - h) pravý spodní kryt,
 - i) tepelný modul,
 - j) opěrka rukou,
 - k) klec čtečky karet ExpressCard,
 - l) sestava displeje,
 - m) levý nosný rám,
3. Odpojte napájecí kabel.



4. Odpojte kabel systémového ventilátoru od základní desky.



5. Odpojte kabel reproduktoru od základní desky.
6. Odpojte plochý kabel zvukové karty.

7. Odpojte kabel modulu Bluetooth.

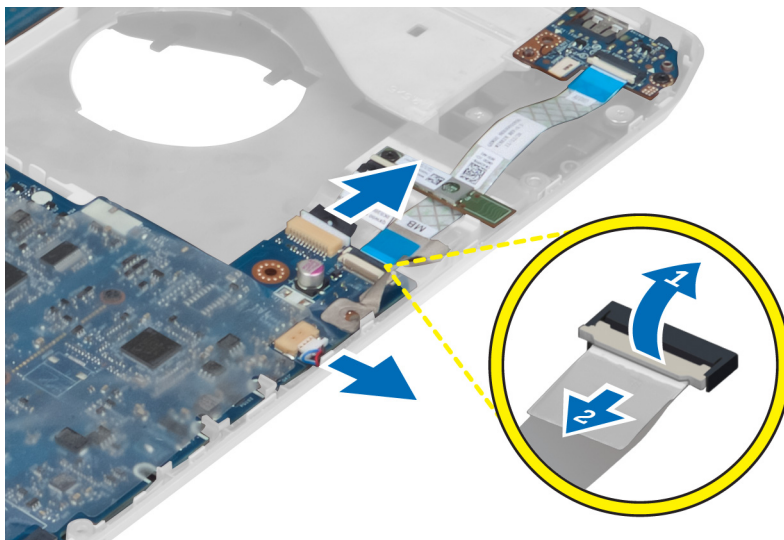

8. Vyměňte šrouby upevňující základní desku.

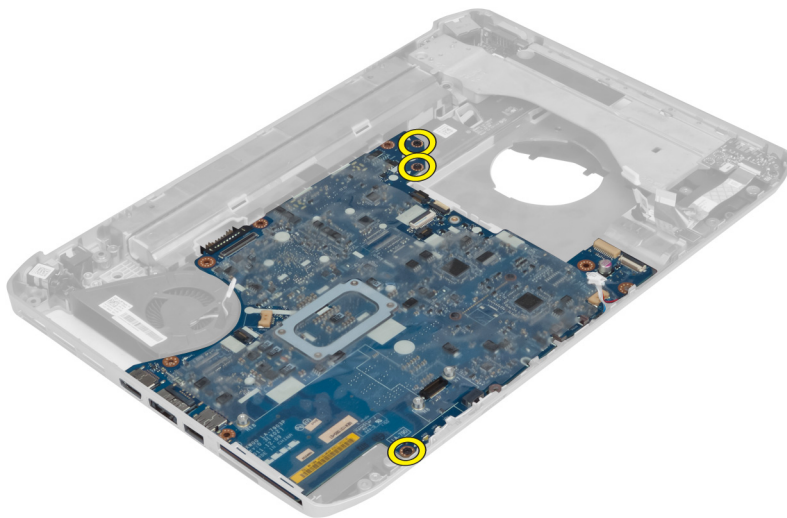

9. Nadzvedněte pravý okraj sestavy základní desky a zvedněte ji do pozice s úhlem 45°.

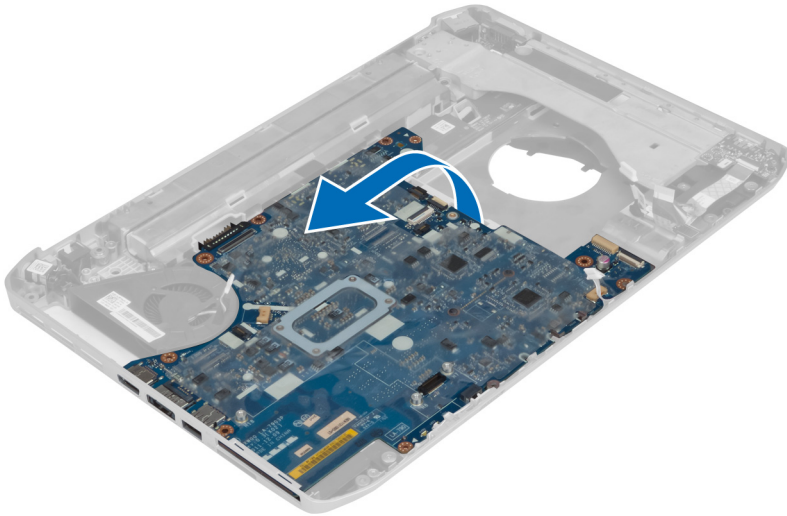

10. Uvolněte základní desku z konektorů portů nalevo a vyjměte ji.

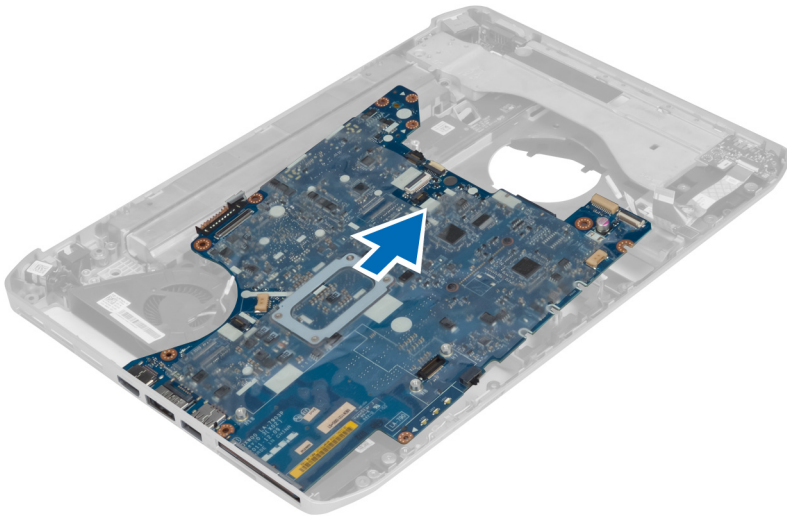

Montáž základní desky

1. Umístěte základní desku na její původní místo v počítači.
2. Utáhněte šroubky, kterými je základní deska připevněna k počítači.
3. K základní desce vedte a připojte následující kabely:
 - a) plochý kabel zvukové karty,
 - b) kabel modulu Bluetooth,
 - c) kabel reproduktoru,
 - d) napájecí kabel,
 - e) kabel ventilátoru chlazení,

4. Nainstalujte tyto součásti:
 - a) levý nosný rám,
 - b) sestava displeje,
 - c) klec čtečky karet ExpressCard,
 - d) opěrka rukou,
 - e) tepelný modul,
 - f) pravý spodní kryt,
 - g) pevný disk,
 - h) optická jednotka,
 - i) klávesnice
 - j) rám klávesnice,
 - k) přístupový panel,
 - l) baterie,
 - m) paměťová karta SD.
5. Postupujte podle pokynů v části *Po manipulaci uvnitř počítače.*

Vyjmutí knoflíkové baterie

1. Postupujte podle pokynů v části *Před manipulací uvnitř počítače.*
2. Demontujte následující součásti:
 - a) paměťová karta SD,
 - b) karta ExpressCard,
 - c) baterie,
 - d) přístupový panel,
 - e) rám klávesnice,
 - f) optická jednotka,
 - g) pevný disk,
 - h) karta WLAN,
 - i) pravý spodní kryt,
 - j) tepelný modul,
 - k) opěrka rukou,
 - l) klec čtečky karet ExpressCard,
 - m) sestava displeje,
 - n) levý nosný rám,
 - o) základní deska.
3. Odpojte knoflíkovou baterii od základní desky.
4. Odlepte knoflíkovou baterii z adhezivního podkladu a vyjměte ji.

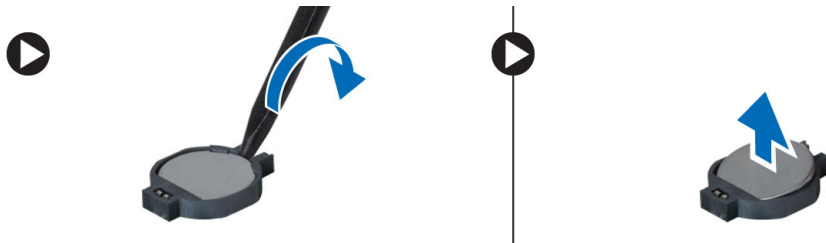

Vložení knoflíkové baterie

1. Knoflíkovou baterii umístěte na základní desku adhezivní stranou dolů.
2. Připojte kabel knoflíkové baterie k základní desce.
3. Nainstalujte tyto součásti:
 - a) základní deska,
 - b) levý nosný rám,
 - c) sestava displeje,
 - d) klec čtečky karet ExpressCard,
 - e) opěrka rukou,
 - f) tepelný modul,
 - g) pravý spodní kryt,
 - h) karta WLAN,
 - i) pevný disk,
 - j) optická jednotka,
 - k) klávesnice,
 - l) rám klávesnice,
 - m) přístupový panel,
 - n) baterie,
 - o) karta ExpressCard,
 - p) paměťová karta SD.
4. Postupujte podle pokynů v části *Po manipulaci uvnitř počítače*.

Demontáž panelu pro vstup/výstup (I/O)

1. Postupujte podle pokynů v části *Před manipulací uvnitř počítače*.
2. Demontujte následující součásti:
 - a) paměťová karta SD,
 - b) karta ExpressCard,
 - c) baterie,
 - d) přístupový panel,
 - e) rám klávesnice,
 - f) klávesnice,
 - g) optická jednotka,
 - h) pevný disk,
 - i) karta WLAN,
 - j) pravý spodní kryt,
 - k) tepelný modul,
 - l) opěrka rukou,
 - m) klec čtečky karet ExpressCard,
 - n) sestava displeje,
 - o) pravý nosný rám,
 - p) levý nosný rám,
 - q) základní deska.
3. Odejměte šrouby, které připevňují panel pro vstup/výstup (I/O) k počítači.

4. Panel vyjměte z počítače.

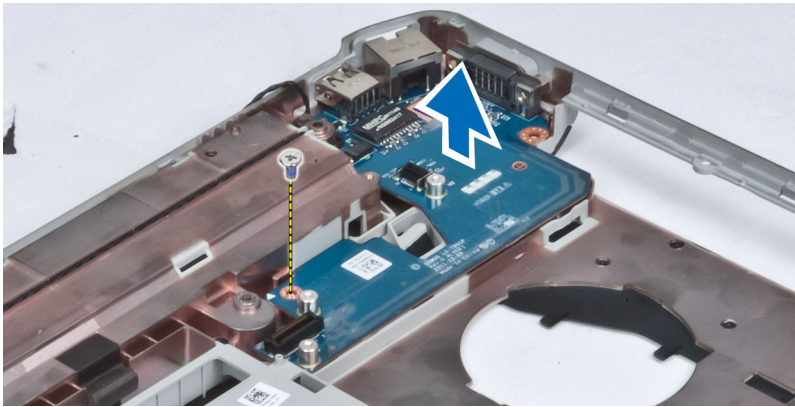

Montáž panelu pro vstup/výstup (I/O)

1. Vložte panel pro vstup/výstup (I/O) do počítače.
2. Utáhněte šroubky, které panel připevňují k počítači.
3. Nainstalujte tyto součásti:
 - a) základní deska,
 - b) levý nosný rám,
 - c) pravý nosný rám,
 - d) sestava displeje,
 - e) klec čtečky karet ExpressCard,
 - f) opěrka rukou,
 - g) tepelný modul,
 - h) pravý spodní kryt,
 - i) karta WLAN,
 - j) pevný disk,
 - k) optická jednotka,
 - l) klávesnice,
 - m) rám klávesnice,
 - n) přístupový panel,
 - o) baterie,
 - p) karta ExpressCard,
 - q) paměťová karta SD.
4. Postupujte podle pokynů v části *Po manipulaci uvnitř počítače*.

Demontáž konektoru napájení

1. Postupujte podle pokynů v části *Před manipulací uvnitř počítače*.
2. Demontujte následující součásti:
 - a) paměťová karta SD,
 - b) karta ExpressCard,
 - c) baterie,
 - d) přístupový panel,
 - e) rám klávesnice,
 - f) klávesnice,
 - g) optická jednotka,
 - h) pevný disk,
 - i) karta WLAN,
 - j) pravý spodní kryt,
 - k) tepelný modul,
 - l) opěrka rukou,
 - m) klec čtečky karet ExpressCard,
 - n) sestava displeje,
 - o) levý nosný držák,
 - p) základní deska.
3. Vyměňte napájecí kabel z vedení kabelů.

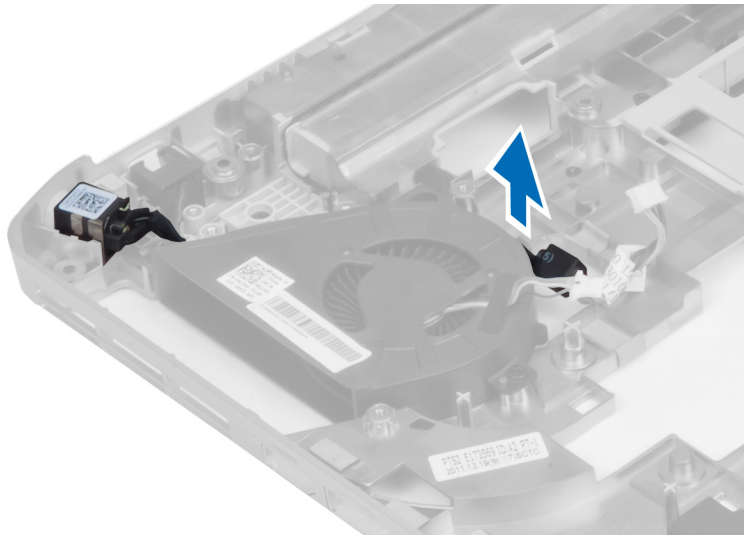

4. Odpojte konektor napájení.

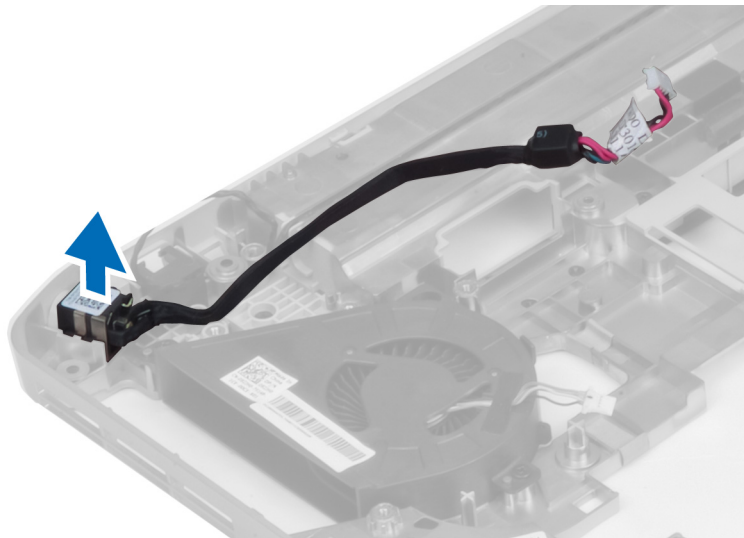

Instalace napájecího konektoru

1. Připojte napájecí konektor do počítače.
2. Vložte napájecí konektor do vedení kabelů.
3. Nainstalujte tyto součásti:
 - a) základní deska,
 - b) levý nosný držák,
 - c) sestava displeje,
 - d) klec čtečky karet ExpressCard,
 - e) opěrka rukou,
 - f) tepelný modul,
 - g) pravý spodní kryt,
 - h) karta WLAN,
 - i) pevný disk,
 - j) optická jednotka,
 - k) klávesnice,
 - l) rám klávesnice,
 - m) přístupový panel,
 - n) baterie,
 - o) karta ExpressCard,
 - p) paměťová karta SD.
4. Postupujte podle pokynů v části *Po manipulaci uvnitř počítače*.

Demontáž systémového ventilátoru

1. Postupujte podle pokynů v části *Před manipulací uvnitř počítače*.
2. Demontujte následující součásti:
 - a) paměťová karta SD,
 - b) karta ExpressCard,
 - c) baterie,
 - d) přístupový panel,
 - e) rám klávesnice,
 - f) klávesnice,
 - g) optická jednotka,
 - h) pevný disk,
 - i) karta WLAN,
 - j) pravý spodní kryt,
 - k) tepelný modul,
 - l) opěrka rukou,
 - m) klec čtečky karet ExpressCard,
 - n) sestava displeje,
 - o) pravý nosný rám,
 - p) levý nosný rám,
 - q) karta modemu,
 - r) základní deska,
 - s) napájecí konektor,
 - t) síťový konektor,
3. Vyměňte šrouby, které připevňují systémový ventilátor k počítači.

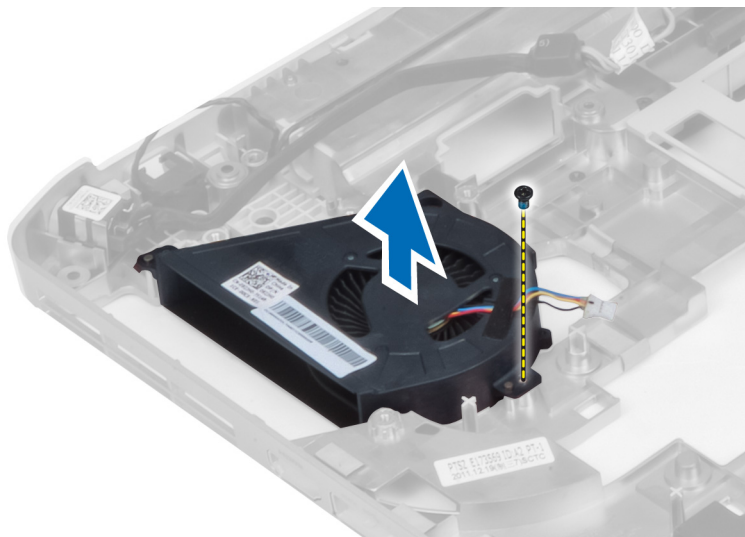

4. Vyjměte systémový ventilátor z počítače.

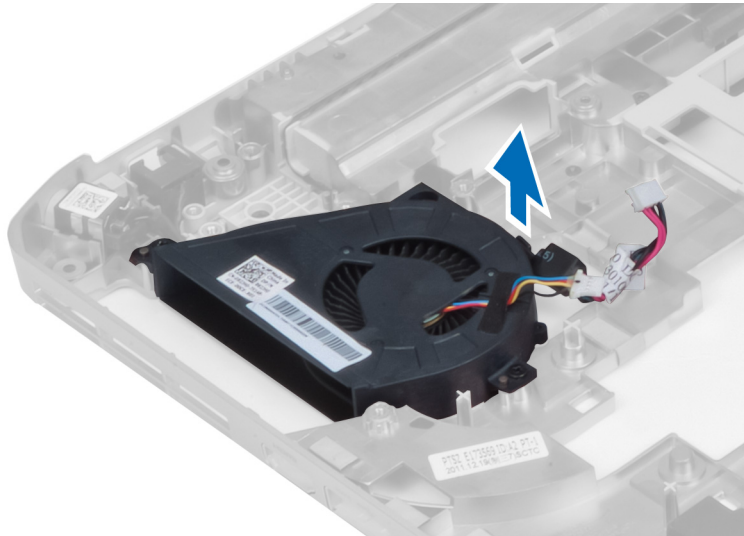

Montáž systémového ventilátoru

1. Vložte systémový ventilátor do počítače.
2. Utažením šroubů upevněte ventilátor k počítači.
3. Nainstalujte tyto součásti:
 - a) síťový konektor,
 - b) napájecí konektor,
 - c) základní deska,
 - d) karta modemu,
 - e) levý nosný rám,
 - f) pravý nosný rám,
 - g) sestava displeje,
 - h) klec čtečky karet ExpressCard,
 - i) opěrka rukou,
 - j) tepelný modul,
 - k) pravý spodní kryt,
 - l) karta WLAN,
 - m) pevný disk,
 - n) optická jednotka,
 - o) klávesnice,
 - p) rám klávesnice,
 - q) přístupový panel,
 - r) baterie,
 - s) karta ExpressCard,
 - t) paměťová karta SD.
4. Postupujte podle pokynů v části *Po manipulaci uvnitř počítače*.

Demontáž síťového konektoru

1. Postupujte podle pokynů v části *Před manipulací uvnitř počítače*.
2. Demontujte následující součásti:
 - a) paměťová karta SD,
 - b) karta ExpressCard,
 - c) baterie,
 - d) přístupový panel,
 - e) rám klávesnice,
 - f) klávesnice,
 - g) optická jednotka,
 - h) pevný disk,
 - i) karta WLAN,
 - j) pravý spodní kryt,
 - k) tepelný modul,
 - l) opěrka rukou,
 - m) klec čtečky karet ExpressCard,
 - n) sestava displeje,
 - o) pravý nosný rám,
 - p) levý nosný rám,
 - q) karta modemu,
 - r) základní deska.
3. Vyjměte kabely síťového konektoru z vedení kabelů.
4. Odpojte síťový konektor.

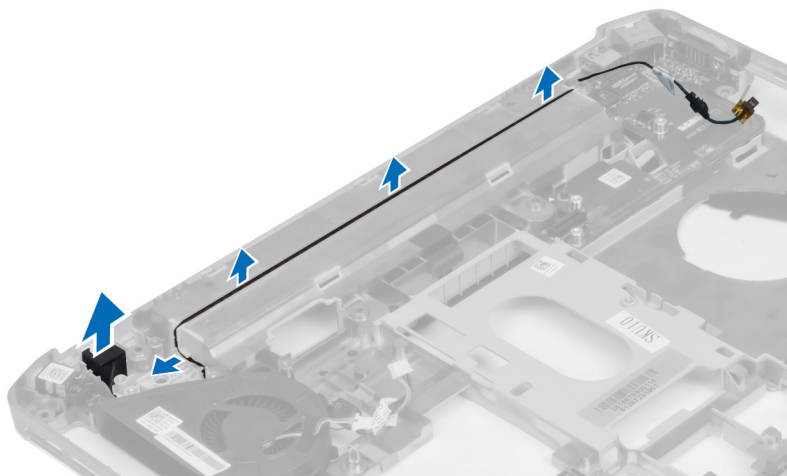

Připojení síťového konektoru

1. Připojte síťový konektor do počítače.
2. Vložte síťový konektor do vedení kabelů.

3. Nainstalujte tyto součásti:
 - a) základní deska,
 - b) karta modemu,
 - c) levý nosný rám,
 - d) pravý nosný rám,
 - e) sestava displeje,
 - f) klec čtečky karet ExpressCard,
 - g) opěrka rukou,
 - h) tepelný modul,
 - i) pravý spodní kryt,
 - j) karta WLAN,
 - k) pevný disk,
 - l) optická jednotka,
 - m) klávesnice,
 - n) rám klávesnice,
 - o) přístupový panel,
 - p) baterie,
 - q) karta ExpressCard,
 - r) paměťová karta SD,
4. Postupujte podle pokynů v části *Po manipulaci uvnitř počítače*.

Demontáž reproduktorů

1. Postupujte podle pokynů v části *Před manipulací uvnitř počítače*.
2. Demontujte následující součásti:
 - a) paměťová karta SD,
 - b) karta ExpressCard,
 - c) baterie,
 - d) přístupový panel,
 - e) rám klávesnice,
 - f) klávesnice,
 - g) optická jednotka,
 - h) pevný disk,
 - i) karta WLAN,
 - j) pravý spodní kryt,
 - k) tepelný modul,
 - l) opěrka rukou,
 - m) klec čtečky karet ExpressCard,
 - n) modul Bluetooth,
 - o) zvuková karta,
 - p) sestava LCD,
 - q) levý nosný rám,
 - r) základní deska.

3. Vyjměte čtyři šrouby a uvolněte reproduktory.

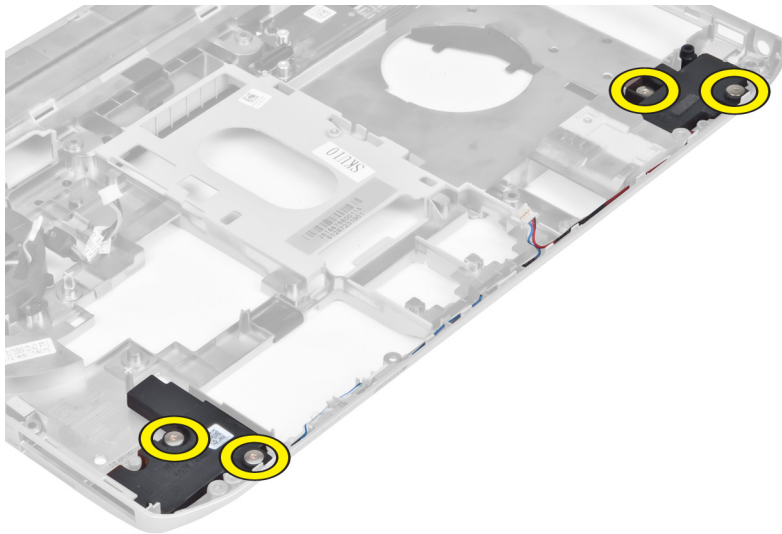

4. Vyjměte kabely reproduktorů z vedení kabelů.
5. Vyjměte reproduktor z počítače.

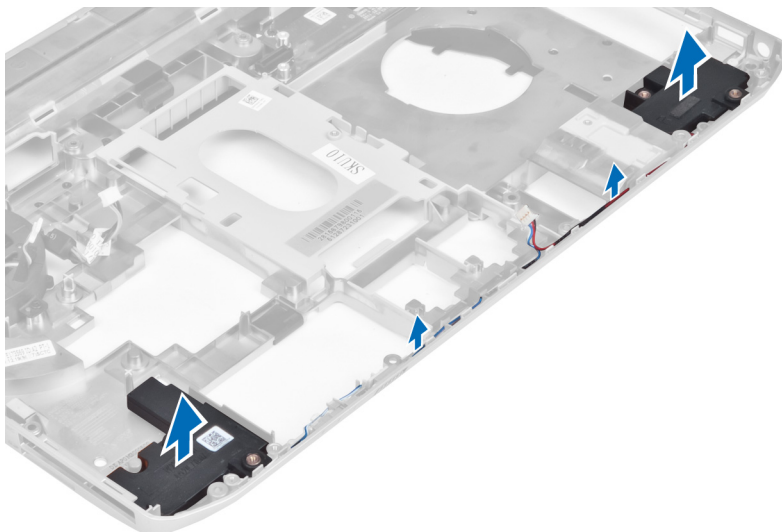



Montáž reproduktorů

1. Vložte reproduktory do počítače.
2. Utáhněte šroubky, které připevňují reproduktory k počítači.
3. Připojte kabely reproduktorů a zajistěte je ve vedení kabelů.

4. Nainstalujte tyto součásti:
 - a) základní deska,
 - b) levý nosný rám,
 - c) sestava displeje,
 - d) zvuková karta,
 - e) modul Bluetooth,
 - f) klec čtečky karet ExpressCard,
 - g) opěrka rukou,
 - h) tepelný modul,
 - i) pravý spodní kryt,
 - j) karta WLAN,
 - k) pevný disk,
 - l) optická jednotka,
 - m) klávesnice,
 - n) rám klávesnice,
 - o) přístupový panel,
 - p) baterie,
 - q) karta ExpressCard,
 - r) paměťová karta SD.
5. Postupujte podle pokynů v části *Po manipulaci uvnitř počítače*.

Technické údaje

Technické údaje

 **POZNÁMKA:** Nabízené možnosti se mohou lišit podle oblasti. Chcete-li získat více informací o konfiguraci počítače, klikněte na tlačítko Start  (**ikona Start**) → **Nápověda a podpora** a výběrem příslušné možnosti zobrazíte informace o počítači.

Tabulka 1. Systémové informace

Funkce	Specifikace
Čipová sada	Čipová sada Intel HM77/QM77 Express
Šířka sběrnice DRAM	64 bitů
Paměť Flash EPROM	SPI 32 Mb
Sběrnice PCIe Gen1	100 MHz
Frekvence externí sběrnice	DMI (5GT/s)

Tabulka 2. Procesor

Funkce	Specifikace
Typy	<ul style="list-style-type: none"> • Intel Celeron • Intel Core řady i3 • Intel Core řady i5 • Intel Core řady i7
L3 Cache	až 8MB

Tabulka 3. Paměť

Funkce	Specifikace
Konektor paměti	Dva sloty SO-DIMM
Kapacita paměti	2 GB, 4 GB nebo 8 GB
Typ paměti	DDR3 SDRAM 1600
Minimální velikost paměti	2 GB
Maximální velikost paměti	8 GB

Tabulka 4. Zvuk

Funkce	Specifikace
Typ	čtyřkanálový zvuk s vysokou kvalitou
Řadič	IDT92HD93
Převod stereofonního signálu	24bitový (analogový signál na digitální a digitální na analogový)
Rozhraní:	
Interní	zvuk vysoké kvality
Externí	konektor pro mikrofon / stereofonní sluchátka / externí reproduktory
Reproduktory	dva
Vnitřní zesilovač reproduktorů	1 W (RMS) na kanál
Ovládání hlasitosti	funkční klávesy na klávesnici, nabídky programů

Tabulka 5. Video

Funkce	Specifikace
Typ	integrované na základní desce
Řadič	Intel HD Graphics

Tabulka 6. Komunikace

Funkce	Specifikace
Síťový adaptér	10/100/1000 Mb/s Ethernet (RJ-45)
Bezdrátové připojení	bezdrátové sítě WLAN a WWAN

Tabulka 7. Porty a konektory

Funkce	Specifikace
Audio (volitelné)	jeden konektor pro mikrofon / stereofonní sluchátka / reproduktory
Video	<ul style="list-style-type: none"> • jeden 15kolíkový konektor VGA • 19kolíkový konektor HDMI
Síťový adaptér	jeden konektor RJ-45
USB 2.0	<ul style="list-style-type: none"> • jeden 4kolíkový konektor USB 2.0
USB 3.0	<ul style="list-style-type: none"> • jeden konektor kompatibilní s USB 3.0 • jeden konektor kompatibilní s eSATA/USB 3.0
Čtečka paměťových karet	jedna čtečka paměťových karet 8 v 1

Funkce	Specifikace
Dokovací port	jeden
Port SIM (Subscriber Identity Module)	jeden

Tabulka 8. Displej

Funkce	Specifikace
Typ	
Latitude E5430	<ul style="list-style-type: none"> • HD(1366x768), WLED • HD+(1600x900)
Latitude E5530	<ul style="list-style-type: none"> • HD(1366x768), WLED • FHD (1920x1080)
Velikost	
Latitude E5430	14,0"
Latitude E5530	15,6"
Rozměry:	
Latitude E5430:	
Výška	192,5 mm (7,57")
Šířka	324 mm (12,75")
Úhlopříčka	355,60 mm (14,00")
Aktivní oblast (X/Y)	309,40 mm x 173,95 mm
Maximální rozlišení	<ul style="list-style-type: none"> • 1366x768 pixelů • 1600x900 pixelů
Maximální jas	200 nitů
Latitude E5530:	
Výška	210 mm (8,26")
Šířka	360 mm (14,17")
Úhlopříčka	394,24 mm (15,60")
Aktivní oblast (X/Y)	344,23 mm x 193,54 mm
Maximální rozlišení	<ul style="list-style-type: none"> • 1366x768 pixelů • 1920x1080 pixelů
Maximální jas	220 nitů pro HD, 300 nitů pro FHD
Provozní úhel	0° (zavřeno) – 135°
Obnovovací frekvence	60 Hz

Funkce	Specifikace
Minimální pozorovací úhly:	
Horizontální	<ul style="list-style-type: none"> • +/-40° pro HD • +/-60° pro FHD
Vertikální	<ul style="list-style-type: none"> • +10°/-30° pro HD • +/-50° pro FHD
Rozteč pixelů:	
Latitude E5430	0,2265 mm x 0,2265 mm
Latitude E5530	<ul style="list-style-type: none"> • 0,2520 mm x 0,2520 mm pro HD • 0,1790x0,1790 pro FHD

Tabulka 9. Klávesnice



Funkce	Specifikace
Počet kláves	USA: 86 kláves, VB: 87 kláves, Brazílie: 87 kláves, Japonsko: 90 kláves
Rozvržení	QWERTY/AZERTY/Kanji

Tabulka 10. Dotyková podložka

Funkce	Specifikace
Aktivní oblast:	
Osa X	80,00 mm
Osa Y	45,00 mm

Tabulka 11. Baterie

Funkce	Specifikace
Typ	4, 6 nebo 9člávková „chytrá“ lithium-iontová
Rozměry:	
Výška	
4, 6 a 9člávková	20,00 mm (0,79")
Šířka	
4člávková a 6člávková	208,00 mm (8,18")
9člávková	214,00 mm (8,43 palce)
Hloubka	
4člávková a 6člávková	48,08 mm (1,89")
9člávková	71,79 mm (2,83")

Funkce	Specifikace
Hmotnost	
4článková	240,00 g (0,53 lb)
6článková	344,73 g (0,76 lb)
9článková	508,20 g (1,12 lb)
Napětí	
4článková	14,8 V
6článková a 9článková	11,1 V
Teplotní rozsah:	
Provozní	0 – 50 °C (32 – 122 °F)
Neprovozní	–40 – 85 °C (–40 – 185 °F)
	 POZNÁMKA: Baterie je schopná odolat výše uvedeným skladovacím teplotám a zachovat si přitom 100 % nabití.
	 POZNÁMKA: Baterie je také schopná odolat skladovacím teplotám v rozmezí –20 – 60 °C, aniž by byl omezen výkon.
Knoflíková baterie	3V lithiová CR2032

Tabulka 12. Napájecí adaptér

Funkce	Latitude E5430	Latitude E5530
Typ	65 W	90W adaptér
Vstupní napětí	100 – 240 V	100 – 240 V
Vstupní proud (max.)	1,7 A	1,5 A
Vstupní frekvence	50–60 Hz	50–60 Hz
Výstupní výkon	65 W	90 W
Výstupní proud	3,34 A (stejnoseměrný)	4,62 A (stejnoseměrný)
Jmenovité výstupní napětí	19,5 +/- 1,0 V ss.	19,5 +/- 1,0 V ss.
Teplotní rozsah:		
Provozní	0 – 40 °C (32 – 104 °F)	0 – 40 °C (32 – 104 °F)
Neprovozní	–40 – 70 °C (–40 – 158 °F)	–40 – 70 °C (–40 – 158 °F)

Tabulka 13. Rozměry a hmotnost

Rozměry a hmotnost	Latitude E5430	Latitude E5530
Výška	29,9 – 32,5 mm (1,17 – 1,27")	30,2 – 33,2 mm (1,18 – 1,30")
Šířka	350,00 mm (13,70")	388,00 mm (15,27")

Rozměry a hmotnost	Latitude E5430	Latitude E5530
Hloubka	240,00 mm (9,44")	251,00 mm (9,88")
Hmotnost	2,04 kg (4,50 lb)	2,38 kg (5,25 lb)

Tabulka 14. Prostředí

Funkce	Specifikace
Teplota:	
Provozní	0 – 35 °C (32 – 95 °F)
Skladovací	– 40 – 65 °C (–40 – 149 °F)
Relativní vlhkost (max.):	
Provozní	10 – 90 % (bez kondenzace)
Skladovací	5 – 95 % (bez kondenzace)
Nadmořská výška (max.):	
Provozní	–15,24 – 3 048 m (–50 – 10 000 stop)
Neprovozní	–15,24 – 10 668 m (–50 – 35 000 stop)
Úroveň uvolňování znečišťujících látek do ovzduší	G1 dle normy ISA-71.04–1985

Další informace

V této části jsou uvedeny podrobnosti ohledně dalších funkcí, které jsou součástí počítače.

Informace o dokovacím portu

Dokovací port slouží k připojení notebooku do dokovací stanice (volitelné).



1. Port pro kartu SIM
2. Dokovací port

Nastavení systému

Přehled

Nastavení systému umožňuje:

- změnit informace o konfiguraci systému po přidání, změně nebo odebrání hardwaru v počítači;
- nastavení nebo změnu uživatelem volitelných možností, například hesla;
- zjištění aktuální velikosti paměti nebo nastaveného typu nainstalovaného pevného disku.

 **VÝSTRAHA:** Pokud nejste velmi pokročilý uživatel počítačů, neměňte nastavení tohoto programu. Jisté změny by mohly zapříčinit nesprávné fungování vašeho počítače.

Přístup k nastavení systému

1. Zapněte (nebo restartujte) počítač.
2. Až se zobrazí modré logo DELL, sledujte výzvu ke stisknutí klávesy F2.
3. Ihned po zobrazení výzvy ke stisknutí klávesy F2 stiskněte klávesu <F2>.

 **POZNÁMKA:** Výzva ke stisknutí klávesy F2 naznačuje, že je klávesnice inicializována. Tato výzva se může zobrazit velmi rychle, je tedy třeba sledovat displej a poté stisknout klávesu <F2>. Stisknete-li klávesu <F2> ještě před tím, než jste k tomu vyzváni, toto stisknutí nebude platné.

4. Pokud čekáte příliš dlouho a objeví se logo operačního systému, počkejte, dokud se nezobrazí plocha Microsoft Windows. Teprve poté vypněte počítač a akci opakujte.

Možnosti nástroje System Setup (Nastavení systému)

 **POZNÁMKA:** V závislosti na počítači a nainstalovaných zařízeních nemusí být některé z uvedených položek k dispozici.

Tabulka 15. General (Obecné)

Možnost	Popis
System Information	<p>V této sekci jsou uvedeny primární funkce hardwaru počítače.</p> <ul style="list-style-type: none"> • System Information (Systémové informace) – Zobrazí se verze systému BIOS, výrobní číslo, inventární číslo, štítek majitele, datum převzetí do vlastnictví, datum výroby a kód okamžité obsluhy. • Memory Information (Informace o paměti) – Zobrazí se nainstalovaná paměť, dostupná paměť, takt paměti, režim kanálů paměti, technologie paměti, velikost paměti DIMM A a velikost paměti DIMM B. • Processor Information (Informace o procesoru): Zobrazí typ procesoru, počet jader, ID procesoru, aktuální rychlost hodin, minimální rychlost hodin, maximální rychlost hodin, mezipaměť L2 procesoru, mezipaměť L3 procesoru, možnost HT a 64bitovou technologii.

Možnost	Popis
	<ul style="list-style-type: none"> • Device Information (Informace o zařízení): Zobrazí se primární pevný disk, zařízení ve fixním doku, systémové zařízení eSATA, dokové zařízení eSATA, LOM MAC adresa, ovladač videa, verze video BIOSu, videopaměť, typ panelu, nativní rozlišení, ovladač zvuku, ovladač modemu, zařízení Wi-Fi, mobilní zařízení, zařízení Bluetooth.
Battery Information	Zobrazí stav baterie a typ napájecího adaptéru připojeného k počítači
Boot Sequence	Umožňuje změnit pořadí, ve kterém se počítač snaží nalézt operační systém. <ul style="list-style-type: none"> • Diskette Drive • Internal HDD • USB Storage Device (Paměťové zařízení USB) • CD/DVD/CD-RW Drive (Jednotka CD/DVD/CD-RW) • Onboard NIC (Síťová karta v počítači)
Boot List Option	Slouží ke změně spouštěcího seznamu. <ul style="list-style-type: none"> • Legacy (Zpětná kompatibilita) • UEFI
Date/Time	Slouží ke změně data a času.

Tabulka 16. System Configuration (Konfigurace systému)

Možnost	Popis
Integrated NIC	Slouží ke konfiguraci integrované síťové karty. Možnosti jsou následující: <ul style="list-style-type: none"> • Disabled (Neaktivní) • Enabled (Aktivní) • Enabled w/PXE (Povoleno s PXE): Tato možnost je ve výchozím nastavení povolena.
System Management	Umožňuje ovládat mechanismus správy systému. Možnosti jsou následující: <ul style="list-style-type: none"> • Zakázáno: Tato možnost je ve výchozím nastavení povolena. • ASF 2.0 • Alert Only (Pouze výstrahy) <p> POZNÁMKA: Tato volba je pro jiné systémy než Vpro.</p>
Parallel Port	Slouží ke konfiguraci paralelního portu u dokovací stanice. Možnosti jsou následující: <ul style="list-style-type: none"> • Disabled (Neaktivní) • AT: Tato možnost je ve výchozím nastavení povolena. • PS2 • ECP



Možnost	Popis
Serial Port	<p>Umožňuje konfiguraci integrovaného sériového portu. Možnosti jsou následující:</p> <ul style="list-style-type: none"> • Disabled (Neaktivní) • COM1: Tato možnost je ve výchozím nastavení povolena. • COM2 • COM3 • COM4
SATA Operation	<p>Slouží ke konfiguraci interního řadiče pevného disku SATA. Možnosti jsou následující:</p> <ul style="list-style-type: none"> • Disabled (Neaktivní) • ATA • AHCI • RAID On (RAID aktivní): Tato možnost je ve výchozím nastavení povolena.
Drives	<p>Umožňuje konfiguraci SATA disků na desce. Všechny jednotky jsou ve výchozím nastavení povoleny. Možnosti jsou následující:</p> <ul style="list-style-type: none"> • SATA-0 • SATA-1 • SATA-4 • SATA-5
SMART Reporting	<p>Toto pole slouží ke kontrole, zda jsou během spouštění systému oznámeny chyby pro integrované jednotky. Tato technologie je součástí specifikace SMART (Self Monitoring Analysis and Reporting Technology). Tato možnost je ve výchozím nastavení zakázána.</p> <ul style="list-style-type: none"> • Enable SMART Reporting (Aktivovat Hlášení SMART)
USB Controller	<p>Toto pole slouží ke konfiguraci integrovaného řadiče USB. Jestliže je pole Boot Support (Podpora spouštění) povoleno, systém umožní spouštění z libovolného úložiště USB (pevný disk, paměťová jednotka, disketa).</p> <p>Pokud je port USB povolen, je zařízení k němu připojené povoleno a je pro operační systém k dispozici.</p> <p>Pokud je port USB zakázán, operační systém nerozpozná žádné zařízení, které je k tomuto portu připojené.</p> <ul style="list-style-type: none"> • Enable Boot Support (Povolit podporu zavádění) • Enable External USB Port (Povolit externí port USB) <p> POZNÁMKA: Klávesnice a myš USB vždy v nastavení BIOS fungují bez ohledu na toto nastavení.</p>
Keyboard Illumination	<p>Toto pole vám umožňuje zvolit provozní režim funkce podsvícení klávesnice.</p>



Možnost	Popis
	<p>Úroveň jasu klávesnice lze nastavit od 25 % až 100 %.</p> <ul style="list-style-type: none"> • Disabled (zakázáno): Tato možnost je ve výchozím nastavení povolena. • Level is 25% (Úroveň je 25 %), • Level is 50% (Úroveň je 50 %), • Level is 75% (Úroveň je 75 %) • Level is 100% (Úroveň je 100 %)
Miscellaneous Devices	<p>Slouží k povolení či zakázání následujících zařízení:</p> <ul style="list-style-type: none"> • Enable Internal Modem (Povolit interní modem) • Enable Microphone (Povolit mikrofon) • Enable eSATA Ports (Povolit porty eSATA) • Enable Hard Drive Free Fall Protection (Povolit ochrana proti následkům pádu pevného disku) • Enable Fixed Bay (Povolit fixní dok) • Enable Express card (Povolit kartu Express) • Enable Camera (Povolit kameru) <p> POZNÁMKA: Všechna zařízení jsou ve výchozím nastavení povolena.</p> <p>Kartu médií můžete také povolit nebo zakázat.</p>

Tabulka 17. Video

Možnost	Popis
LCD Brightness	<p>Slouží k nastavení jasu displeje v závislosti na zdroji napájení (z baterie nebo ze sítě).</p> <p> POZNÁMKA: Nastavení Video je viditelné, pouze pokud je v systému vložena grafická karta.</p>

Tabulka 18. Security (Zabezpečení)

Možnost	Popis
Admin Password	<p>Slouží k nastavení, změně a smazání hesla správce.</p> <p> POZNÁMKA: Heslo správce musíte nastavit před nastavením systémového hesla nebo hesla pro pevný disk. Odstraněním hesla správce se automaticky odstraní systémové heslo a heslo pro pevný disk.</p> <p> POZNÁMKA: Úspěšná změna hesla se projeví okamžitě.</p> <p>Výchozí nastavení: Not set (Nenastaveno)</p>
System Password	<p>Slouží k nastavení, změně a smazání hesla systému.</p> <p> POZNÁMKA: Úspěšná změna hesla se projeví okamžitě.</p> <p>Výchozí nastavení: Not set (Nenastaveno)</p>

Možnost	Popis
Internal HDD-0 Password	<p>Slouží k nastavení a změně hesla jednotky systémového interního pevného disku.</p> <p> POZNÁMKA: Úspěšná změna hesla se projeví okamžitě.</p> <p>Výchozí nastavení: Not set (Nenastaveno)</p>
Strong Password	<p>Slouží k prosazení nutnosti vždy nastavit silné heslo.</p> <p>Výchozí nastavení: Možnost Enable Strong Password (Povolit silné heslo) není vybrána.</p> <p> POZNÁMKA: Pokud je zapnuta možnost Strong Password (Silné heslo), musí heslo správce a systémové heslo obsahovat alespoň jedno velké písmeno, jedno malé písmeno a mít alespoň 8 znaků.</p>
Password Configuration	<p>Slouží k určení minimální a maximální délky hesla správce a systémového hesla.</p>
Password Bypass	<p>Slouží k povolení či zakázání oprávnění k obejití hesla systému a hesla interního pevného disku, pokud jsou nastavena. Možnosti jsou následující:</p> <ul style="list-style-type: none"> • Disabled (Neaktivní) • Reboot bypass (Obejití při restartu) <p>Výchozí nastavení: Disabled (Zakázáno)</p>
Password Change	<p>Slouží k povolení či zakázání oprávnění k heslům systému a pevného disku, pokud je nastaveno heslo správce.</p> <p>Výchozí nastavení: Je vybrána možnost Allow Non-Admin Password Changes (Povolit změny hesla jiného typu než správce)</p>
Non-Admin Setup Changes	<p>Slouží k určení, zda jsou změny možností nastavení povoleny, pokud je nastaveno heslo správce. Pokud tato možnost aktivní není, jsou možnosti nastavení uzamčeny heslem správce.</p>
TPM Security	<p>Slouží k povolení modulu TPM (Trusted Platform Module) po spuštění počítače (POST).</p> <p>Výchozí nastavení: Možnost je zakázána.</p>
Computrace	<p>Slouží k povolení či zakázání volitelného softwaru Computrace. Možnosti jsou následující:</p> <ul style="list-style-type: none"> • Deactivate (Deaktivovat) • Disable (Zakázat) • Activate (Aktivovat) <p> POZNÁMKA: Možnosti Activate (Aktivovat) a Disable (Zakázat) tuto funkci trvale aktivují či zakážou bez možnosti toto nastavení v budoucnu změnit.</p> <p>Výchozí nastavení: Deactivate (Deaktivovat)</p>
CPU XD Support	<p>Slouží k povolení režimu Execute Disable u procesoru.</p> <p>Výchozí nastavení: Enable CPU XD Support (Povolit podporu režimu CPU XD)</p>

Možnost	Popis
OROM Keyboard Access	Slouží k nastavení možnosti zadání obrazovek konfigurace komponenty OROM za použití klávesových zkratk během spouštění. Možnosti jsou následující: <ul style="list-style-type: none"> • Enable (Povolit) • One Time Enable (Povolit jedenkrát) • Disable (Zakázat) Výchozí nastavení: Enable (Povolit)
Admin Setup Lockout	Brání uživatelům v přístupu k nastavením, pokud je nastaveno heslo správce. Výchozí nastavení: Možnost Enable Admin Setup Lockout (Zámek nastavení správce) není vybrána.



Tabulka 19. Výkon

Možnost	Popis
Multi Core Support	Toto pole určuje, zda bude povoleno jedno či všechna jádra procesoru. Výkon některých aplikací bude zdokonalen, pokud bude povoleno více jader. Tato funkce je povolena jako výchozí. Umožňuje povolení či zakázání podpory více jader u procesorů. Možnosti jsou následující: <ul style="list-style-type: none"> • All (Vše) • 1 • 2 Výchozí nastavení: All (Vše)
Intel® SpeedStep™	Slouží k povolení či zakázání funkce Intel SpeedStep. Výchozí nastavení: Enable Intel SpeedStep (Povolit funkci Intel SpeedStep)
C States Control	Slouží k povolení či zakázání dalších režimů spánku procesoru. Výchozí nastavení: Možnost Stavy C je povolena.
Intel® TurboBoost™	Slouží k povolení či zakázání režimu procesoru Intel TurboBoost. Výchozí nastavení: Enable Intel TurboBoost (Povolit režim Intel TurboBoost)
Hyper-Thread Control	Slouží k povolení či zakázání funkce HyperThreading v procesoru. Výchozí nastavení: Enabled (Povoleno)

Tabulka 20. Power Management (Řízení spotřeby)

Možnost	Popis
AC Behavior	Slouží k povolení či zakázání funkce automatického zapnutí počítače, pokud je připojen napájecí adaptér. Výchozí nastavení: Možnost Wake on AC (Zapnout při připojení napájecího adaptéru) není vybrána.
Auto On Time	Slouží k nastavení času, kdy se počítač automaticky zapne. Možnosti jsou následující:

Možnost	Popis
USB Wake Support	<ul style="list-style-type: none"> • Disabled (Neaktivní) • Every Day (Každý den) • Weekdays (V pracovní dny) • Vyberte dny: <p>Výchozí nastavení: Disabled (Zakázáno)</p> <p>Slouží k povolení funkce, kdy po vložení zařízení USB počítač přejde z pohotovostního režimu do normálního.</p> <p> POZNÁMKA: Tato funkce je dostupná pouze tehdy, je-li připojen napájecí adaptér. Pokud adaptér během pohotovostního režimu odpojíte, systém přebere napájení ze všech portů USB, aby bylo zachováno nabití baterie.</p> <ul style="list-style-type: none"> • Enable USB Wake Support (Povolit podporu probuzení přes USB) • Výchozí nastavení: Enable USB Wake Support (Povolit podporu probuzení přes USB) není vybráno.
Wireless Radio Control	<p>Umožňuje povolení či zakázání funkce, která automaticky přepíná mezi kabelovou a bezdrátovou sítí nezávisle na fyzickém připojení.</p> <ul style="list-style-type: none"> • Control WLAN Radio (Ovládání vysílače WLAN) • Control WWAN Radio (Ovládání vysílače WWAN) • Výchozí nastavení: Control WLAN radio (Ovládání vysílače WLAN) nebo Control WWAN radio (Ovládání vysílače WWAN) nejsou vybrány.
Wake on LAN/WLAN	<p>Slouží k povolení či zakázání funkce, která zapne počítač, pokud je spuštěn pomocí signálu sítě LAN.</p> <ul style="list-style-type: none"> • Zakázáno: Tato možnost je ve výchozím nastavení povolena. • LAN Only (Pouze LAN) • WLAN Only (Pouze WLAN) • LAN or WLAN (LAN nebo WLAN)
Block Sleep	<p>Tato možnost slouží k povolení přechodu bloků do režimu spánku (stav S3) v prostředí operačního systému.</p> <p>Block Sleep (S3 state) (Režim spánku bloků (Stav S3)) – Tato možnost je ve výchozím nastavení zakázána. POST</p>
Primary Battery Configuration	<p>Slouží k výběru režimu nabíjení baterie. Možnosti jsou následující:</p> <ul style="list-style-type: none"> • Standard Charge (Běžné nabíjení) • Express Charge (Rychlé nabíjení) • Predominately AC use (Převažující napájení ze sítě) • Auto Charge (Automatické nabíjení): Tato možnost je ve výchozím nastavení povolena. • Custom Charge (Vlastní nabíjení) <p>Pokud je zvoleno Custom Charge (Vlastní nabíjení), lze také nakonfigurovat možnosti Custom Charge Start (Spuštění vlastního nabíjení) a Custom Charge Stop (Konec vlastního nabíjení).</p>

Možnost	Popis
	 POZNÁMKA: Všechny režimy nabíjení nemusí být k dispozici pro všechny baterie.
Battery Slice Configuration	<p>Slouží k výběru typu nabíjení baterie. Možnosti jsou následující:</p> <ul style="list-style-type: none"> • Standard Charge (Běžné nabíjení) • Express Charge (Rychlé nabíjení): Tato možnost je ve výchozím nastavení povolena. <p>  POZNÁMKA: Rychlé nabíjení nemusí být k dispozici pro všechny baterie. </p>

Tabulka 21. POST Behavior

Možnost	Popis
Adapter Warnings	<p>Slouží k povolení či zakázání nastavení výstražných zpráv systému (BIOS), pokud používáte určité typy napájecích adaptérů.</p> <p>Výchozí nastavení: Enable Adapter Warnings (Povolit výstrahy adaptéru)</p>
Keypad	<p>Umožňuje výběr jedné ze dvou metod pro povolení numerické klávesnice, která je součástí interní klávesnice.</p> <ul style="list-style-type: none"> • Fn Key Only (Jen funkční klávesa Fn): Tato možnost je ve výchozím nastavení povolena. • Klávesou Numlock
Mouse/Touchpad	<p>Slouží k určení, jakým způsobem systém zachází se vstupy myši a touchpadu. Možnosti jsou následující:</p> <ul style="list-style-type: none"> • Serial Mouse (Sériová myš) • PS2 Mouse (Myš PS2) • Dotyková podložka / myš PS-2: tato možnost je ve výchozím nastavení povolena.
Numlock Enable	<p>Slouží k povolení možnosti Numlock po spuštění počítače.</p> <p>Výchozí nastavení: Enable Network (Povolit síť)</p>
Fn Key Emulation	<p>Slouží k nastavení možnosti, kdy je klávesa <Scroll Lock> použita k simulaci funkce klávesy <Fn>.</p> <p>Výchozí nastavení: Enable Fn Key Emulation (Povolit emulaci klávesy Fn)</p>
POST HotKeys	<p>Slouží k povolení zobrazení zpráv na obrazovce udávajících sekvenci klávesových zkratk, pomocí kterých bude zpřístupněna nabídka možností Nastavení systému.</p> <p>Výchozí nastavení: Enable F12 Boot Option Menu (Povolit nabídku možností F12 po spuštění)</p>

Tabulka 22. Virtualization Support (Podpora virtualizace)

Možnost	Popis
Virtualization	Slouží k povolení či zakázání virtualizační technologie Intel.

Možnost	Popis
VT for Direct I/O	Výchozí nastavení: Enable Intel Virtualization Technology (Povolit virtualizační technologii Intel) Povoluje či zakazuje nástroji VMM (Virtual Machine Monitor) využívat další možnosti hardwaru poskytované technologií Intel® Virtualization pro přímý vstup a výstup. Enable VT for Direct I/O (Povolit technologii VT pro přímý vstup/výstup) – Tato možnost je ve výchozím nastavení povolena.
Trusted Execution	Tato možnost určuje, zda nástroj MVMM (Measured Virtual Machine Monitor) může využít další hardwarové možnosti, které poskytuje technologie Intel Trusted Execution. Má-li být tato funkce využita, technologie virtualizace TPM a technologie virtualizace pro přímý vstup a výstup musí být povoleny. Trusted Execution – ve výchozím nastavení je tato možnost vypnuta.

Tabulka 23. Bezdrátové připojení

Možnost	Popis
Wireless Switch	Slouží k nastavení bezdrátových zařízení, která mohou být spravována pomocí přepínače bezdrátové komunikace. Možnosti jsou následující: <ul style="list-style-type: none"> • WWAN • WLAN • Bluetooth Všechny možnosti jsou ve výchozím nastavení povoleny.
Wireless Device Enable	Slouží k povolení či zakázání vnitřních bezdrátových zařízení: <ul style="list-style-type: none"> • WWAN • WLAN • Bluetooth Všechny možnosti jsou ve výchozím nastavení povoleny.

Tabulka 24. Maintenance (Údržba)

Možnost	Popis
Service Tag	Slouží k zobrazení servisního čísla počítače.
Asset Tag	Slouží k vytvoření systémového inventárního čísla, pokud dosud nebylo nastaveno. Tato možnost není ve výchozím nastavení nastavena.

Tabulka 25. System Logs (Systémové protokoly)





Možnost	Popis
BIOS Events	Slouží k zobrazení a vymazání událostí po spuštění v rámci volby Nastavení systému (BIOS).

Diagnostika

Vyskytnou-li se potíže s počítačem, spusťte před kontaktováním společnosti Dell a vyhledáním technické podpory diagnostiku ePSA. Cílem diagnostiky je vyzkoušet hardware počítače bez nutnosti použít dodatečné zařízení nebo rizika ztráty dat. Pokud nedokážete problém sami napravit, výsledky diagnostiky mohou zaměstnancům podpory pomoci ve vyřešení problému za vás.

Diagnostika

Tabulka 26. Kontrolky stavu zařízení

	Svítlí po zapnutí počítače a bliká, když je počítač v režimu řízení spotřeby.
	Svítlí, když počítač čte nebo zapisuje data.
	Svítlí nebo bliká podle stavu nabití baterie.
	Svítlí, když je aktivována bezdrátová síť.

Když je počítač připojený k elektrické zásuvce, svítí kontrolka stavu baterie následujícím způsobem:

Tabulka 27. Kontrolka stavu baterie

Střídavě bliká žlutá kontrolka a modrá kontrolka	K notebooku je připojen neověřený či nepodporovaný napájecí adaptér jiného výrobce než společnosti Dell.
Střídavě bliká žlutá kontrolka a trvale svítí modrá kontrolka	Dočasné selhání baterie s připojeným napájecím adaptérem.
Trvale bliká žlutá kontrolka	Závažné selhání baterie s připojeným napájecím adaptérem.
Kontrolka nesvítí	Baterie je v režimu plného nabití s připojeným napájecím adaptérem.
Svítlí bílá kontrolka	Baterie je v režimu nabíjení s připojeným napájecím adaptérem.

Kontrolky umístěné nad klávesnicí signalizují následující stavy:

Tabulka 28. Stavové kontrolky klávesnice



Svíí, když je zapnutá numerická klávesnice.



Svíí, když je zapnutá funkce Caps Lock.



Svíí, když je zapnutá funkce Scroll Lock.

Kontaktování společnosti Dell

 **POZNÁMKA:** Pokud nemáte aktivní internetové připojení, můžete najít kontaktní informace na nákupní faktuře, balicím seznamu, účtence nebo v katalogu produktů společnosti Dell.

Společnost Dell nabízí několik možností online a telefonické podpory a služeb. Jejich dostupnost závisí na zemi a produktu a některé služby nemusí být ve vaší oblasti k dispozici. Chcete-li kontaktovat společnost Dell se záležitostmi týkajícími se prodeje, technické podpory nebo zákaznického servisu:

1. Navštivte stránky **dell.com/support**
2. Vyberte si kategorii podpory.
3. Ověřte, že v rozbalovací nabídce Choose a Country/Region (Vyberte zemi/oblast) v horní části stránky je vybrána vaše země nebo oblast.
4. Podle potřeby vyberte příslušné servisní služby nebo linku podpory.