

Uživatelská příručka HP ProBook

© Copyright 2010 Hewlett-Packard
Development Company, L.P.

Bluetooth je ochranná známka příslušného vlastníka a je užívána společností Hewlett-Packard v souladu s licencí. Intel je ochranná známka společnosti Intel Corporation v USA a v dalších oblastech. Java je ochrannou známkou USA společnosti Sun Microsystems, Inc. Microsoft a Windows jsou registrovanou ochrannou známkou USA společnosti Microsoft Corporation. Logo SD je ochranná známka příslušného vlastníka.

Informace uvedené v této příručce se mohou změnit bez předchozího upozornění. Jediné záruky na produkty a služby společnosti HP jsou výslovně uvedeny v prohlášení o záruce, které je každému z těchto produktů a služeb přiloženo. Žádná ze zde uvedených informací nezakládá další záruky. Společnost HP není zodpovědná za technické nebo redakční chyby ani za opomenutí vyskytující se v tomto dokumentu.

První vydání: květen 2010

Číslo dokumentu: 598170-221

Důležité informace o produktu

Tato uživatelská příručka popisuje funkce, kterými je vybavena většina modelů. Může se stát, že některé funkce nebudou ve vašem počítači k dispozici.

Poznámka k bezpečnostnímu varování

- △ **VAROVÁNÍ!** Abyste předešli možným zraněním v důsledku tepla nebo přehřátí počítače, nedávejte si počítač přímo na klín a nezakrývejte větrací otvory počítače. Používejte počítač výhradně na rovném tvrdém povrchu. Dejte pozor, aby proudění vzduchu nebránil jiný pevný povrch, jako například tiskárna, ani měkký povrch, například polštáře, pokrývky či šaty. Také během provozu zamezte kontaktu adaptéru střídavého proudu a pokožky nebo jemných povrchů, jako jsou polštáře, pokrývky nebo šaty. Počítač a adaptér střídavého proudu splňují limity pro teplotu uživatelem přístupných povrchů, které jsou definovány v mezinárodním standardu pro bezpečnost zařízení informačních technologií (IEC 60950).

Obsah

1 Funkce

Určení hardwaru	1
Komponenty na horní straně	1
TouchPad	1
Kontrolky	3
Tlačítka a čtečka otisků prstů (pouze vybrané modely)	6
Klávesy	10
Komponenty na přední straně	11
Komponenty na pravé straně	12
Komponenty na levé straně	14
Komponenty na zadní straně	15
Komponenty na dolní straně	16
Komponenty displeje	17
Antény pro bezdrátovou komunikaci (jen vybrané modely)	18
Další hardwarové komponenty	19
Identifikační štítky	19

2 Bezdrátová síť, modem a síť LAN

Používání bezdrátových zařízení (pouze u vybraných modelů)	21
Určení ikon bezdrátového připojení a síťových ikon	22
Použití ovládacích prvků pro bezdrátovou komunikaci	22
Použití tlačítka bezdrátového připojení	22
Použití softwaru Wireless Assistant (pouze u vybraných modelů)	23
Použití softwaru Správce připojení HP (pouze vybrané modely)	23
Použití ovládacích prvků operačního systému	24
Používání zařízení WLAN (pouze u vybraných modelů)	25
Nastavení WLAN	25
Ochrana WLAN	25
Připojení k síti WLAN	26
Připojení k jiným sítím	27
Použití modulu HP pro širokopásmové mobilní připojení (jen vybrané modely)	28
Vložení karty SIM	28
Vyjmutí karty SIM	29
Použití bezdrátového zařízení Bluetooth	31
Technologie Bluetooth a služba Sdílení připojení k internetu (ICS)	31
Řešení potíží souvisejících s bezdrátovým připojením	32
Nelze vytvořit připojení WLAN	32
Nelze se připojit k upřednostňované síti	33
Ikona sítě není zobrazena	33

Stávající bezpečnostní síťové kódy jsou nedostupné	33
Signál připojení WLAN je velmi slabý	34
Nelze se připojit k bezdrátovému směrovači	34
Používání modemu (jen vybrané modely)	35
Připojení kabelu modemu	35
Připojení adaptéru kabelu modemu pro určitou zemi nebo oblast	36
Výběr umístění	36
Zobrazení aktuálního výběru země	36
Přidání nového umístění, pokud cestujete	37
Řešení potíží s připojením na cestách	38
Připojení k místní síti (LAN)	40

3 Polohovací zařízení a klávesnice

Použití polohovacích zařízení	41
Nastavení předvoleb polohovacího zařízení	41
Použití zařízení TouchPad	41
Použití ukazovátka (jen vybrané modely)	41
Připojení externí myši	41
Používání klávesnice	41
Používání klávesových zkratk	41
Použití HP QuickLook 3	44
Použití numerické klávesnice	44
Použití vestavěné numerické klávesnice	44
Zapnutí nebo vypnutí vestavěné numerické klávesnice	45
Přepínání funkcí kláves vestavěné numerické klávesnice	45
Používání integrované numerické klávesnice	45
Použití externí numerické klávesnice	46

4 Multimédia

Funkce multimédií	47
Nastavení hlasitosti	47
Multimediální software	48
Přístup k předinstalovanému multimediálnímu softwaru	49
Instalace multimediálního softwaru z disku	49
Zvuk	50
Připojení externích audio jednotek	50
Kontrola audio funkcí	50
Video	52
Připojení externího monitoru nebo projektoru	52
Použití portu externího monitoru	52
Používání DisplayPort	52
Optická jednotka (jen vybrané modely)	54
Určení optické jednotky	54
Přehrávání disků CD, DVD nebo BD	54
Konfigurace AutoPlay	55
Změna nastavení regionu disku DVD	55
Upozornění na autorská práva	55
Kopírování disků CD, DVD nebo BD	56
Tvorba (vypalování) disku CD, DVD nebo BD	56
Odebrání optického disku (CD, DVD nebo BD)	57

Řešení potíží	58
Příhrádka optického disku se při vyjímání disku CD, DVD nebo BD neotevře	58
Počítač nedokáže rozpoznat optickou jednotku	58
Disk se nepřehrává	59
Disk se nepřehrává automaticky	60
Film se zastaví, přeskakuje nebo se přehrává nesprávně	60
Film se nezobrazuje na externím displeji	60
Proces vypalování disku nezačne nebo se zastaví před dokončením	61
Ovladač zařízení musí být znovu instalován	61
Získání nejnovějších ovladačů zařízení HP	61
Získání ovladačů jednotky od Microsoft	62
Webová kamera (jen vybrané modely)	63
Nastavení vlastností webové kamery	63

5 Řízení spotřeby

Nastavení možností napájení	65
Použití úsporných režimů	65
Aktivace a ukončení režimu spánku	65
Aktivace a ukončení režimu hibernace	66
Použití měřiče baterie	66
Použití plánů napájení	67
Zobrazení aktuálního plánu napájení	67
Výběr jiného plánu napájení	67
Přizpůsobení plánů napájení	67
Nastavení ochrany heslem při probuzení	67
Wireless Assistant (jen vybrané modely)	68
Spuštění Power Assistant	68
Použití externího zdroje napájení	68
Připojení adaptéru střídavého proudu	69
Napájení z baterie	70
Vyhledání informací o baterii v Nápovědě a podpoře	70
Použití kontroly baterie	70
Zobrazení zbývající úrovně nabití baterie	71
Vložení či odebrání baterie	71
Nabíjení baterie	72
Maximalizace doby vybití baterie	73
Stavy nízkého nabití baterie	73
Rozpoznání stavu nízkého nabití baterie	73
Řešení stavu nízkého nabití baterie	74
Řešení stavu nízkého nabití baterie, je-li k dispozici externí zdroj napájení	74
Řešení stavu nízkého nabití baterie, je-li k dispozici nabitá baterie	74
Řešení stavu nízkého nabití baterie, není-li k dispozici žádný zdroj napájení	74
Řešení stavu nízkého nabití baterie, nemůže-li počítač ukončit režim hibernace	74
Kalibrace baterie	74
Krok 1: Plně nabijte baterii	74

Krok 2: Zakažte režim hibernace a režim spánku	75
Krok 3: Vybijte baterii	75
Krok 4: Plně dobijte baterii	77
Krok 5: Opět povolte režim hibernace a režim spánku	77
Úspora energie baterií	77
Skladování baterie	78
Likvidace staré baterie	78
Výměna baterie	78
Testování adaptéru střídavého proudu	79
Vypnutí počítače	79

6 Jednotky

Určení nainstalovaných jednotek	81
Manipulace s diskovými jednotkami	81
Zvýšení výkonu pevného disku	83
Defragmentace disku	83
Vyčištění disku	83
Použití HP 3D DriveGuard	84
Určení stavu programu HP 3D DriveGuard	84
Použití softwaru HP 3D DriveGuard	85
Vyjmutí pevného disku z pozice pevného disku	86
Výměna jednotky v pozici upgrade	89
Odstranění ochranné vložky	89
Výměna pevného disku	89
Výměna optické jednotky	93

7 Externí jednotky

Použití zařízení USB	96
Připojení zařízení USB	96
Odebrání zařízení USB	97
Využití podpory starších verzí rozhraní USB	97
Použití zařízení 1394	98
Připojení zařízení 1394	98
Odebrání zařízení 1394	98
Používání sériového zařízení (jen vybrané modely)	100
Použití externích jednotek	101
Použití doplňkových externích zařízení	101
Použití stolní jednotky	102

8 Karty externích médií

Použití paměťových karet ve čtečce	103
Vložení digitální karty	103
Odebrání digitální karty	104
Používání ExpressCard (jen vybrané modely)	105
Konfigurace karty ExpressCard	105
Vložení karty ExpressCard	105
Odebrání karty ExpressCard	106
Používání karet Smart Card (pouze vybrané modely)	107
Vložení karty Smart Card	107

Vyjmutí karty Smart Card	107
9 Paměťové moduly	
Přidání paměťového modulu do zásuvky rozšiřujícího paměťového modulu nebo jeho výměna	110
Inovace paměťového modulu v první zásuvce paměťového modulu	113
10 Zabezpečení	
Ochrana počítače	117
Používání hesel	118
Nastavení hesla v systému Windows	118
Nastavení hesel v nástroji Computer Setup	118
Heslo správce systému BIOS	119
Správa hesla správce systému BIOS	120
Zadání hesla správce systému BIOS	121
Použití funkce DriveLock nástroje Computer Setup	121
Nastavení hesla funkce DriveLock	122
Zadání hesla funkce DriveLock	123
Změna hesla funkce DriveLock	124
Vypnutí funkce DriveLock	125
Použití funkce Auto DriveLock nástroje Computer Setup	125
Zadání hesla Automatic DriveLock	125
Vypnutí funkce Automatic DriveLock	126
Použití funkcí zabezpečení nástroje Computer Setup	127
Zabezpečení systémových zařízení	127
Zobrazení systémových informací nástroje Computer Setup	128
Použití ID systému nástroje Computer Setup	128
Používání antivirového softwaru	129
Používání softwaru brány firewall	130
Instalace kritických aktualizací	131
Použití nástroje HP ProtectTools Security Manager (pouze u vybraných modelů)	132
Instalace bezpečnostního kabelu	133
11 Aktualizace softwaru	
Aktualizace softwaru	134
Aktualizace systému BIOS	136
Zjištění verze systému BIOS	136
Stažení aktualizace systému BIOS	136
Aktualizace programů a ovladačů	138
12 Záloha a obnovení	
Zálohování dat	140
Provedení obnovy	142
Použití nástrojů obnovy Windows	142
Použití nástroje obnovy f11	143
Použití DVD operačního systému Windows 7 (zakoupený zvlášť)	143
13 Computer Setup (Nastavení počítače)	
Spouštění programu Computer Setup (Nastavení počítače)	145

Použití programu Computer Setup (Nastavení počítače)	145
Procházení a výběr položek v nástroji Computer Setup	145
Obnovení výchozích nastavení v nástroji Computer Setup	146
Nabídky nástroje Computer Setup (Nastavení počítače)	147
Nabídka File (Soubor)	147
Nabídka Security (Zabezpečení)	148
Nabídka System Configuration (Konfigurace systému)	148

14 MultiBoot

O pořadí zařízení pro zavádění	153
Povolení zařízení pro zavádění v nástroji Computer Setup	155
Zvažování změny pořadí zařízení pro zavádění	156
Výběr předvoleb MultiBoot	157
Nastavení nového pořadí zavádění v nástroji Computer Setup	157
Volba zařízení pro zavedení stisknutím klávesy F9	158
Nastavení výzvy programu MultiBoot Express	158
Nastavení předvoleb programu MultiBoot Express	158

15 Správa a tisk

Používání Řešení pro správu klientů	159
Nastavování a zavádění obrazu softwaru	159
Správa a aktualizace softwaru	160
Nástroj HP Client Manager pro Altiris (pouze u vybraných modelů)	160
Nástroj HP Client Configuration Manager (pouze u vybraných modelů)	162
Nástroj HP System Software Manager	163
Používání HP Universal Print Driver (pouze vybrané modely)	164

16 Běžná péče o počítač

Čisticí produkty	165
Postupy při čištění	166
Čištění displeje	166
Čištění stran a krytu	166
Čištění zařízení TouchPad a klávesnice	166

Rejstřík	167
-----------------------	------------

1 Funkce

Určení hardwaru

Komponenty počítače se mohou lišit dle oblasti a modelu. Na obrázcích v této kapitole jsou zachyceny standardní funkce, které jsou součástí většiny modelů počítače.

Zobrazení seznamu hardwaru nainstalovaného v počítači:

▲ Vyberte **Start > Ovládací panely > Systém a zabezpečení > Správce zařízení**.

Pomocí nástroje Správce zařízení lze také přidávat hardware nebo upravovat konfiguraci zařízení.

 **POZNÁMKA:** Windows® má funkci Řízení uživatelských účtů, která zlepšuje zabezpečení vašeho počítače. Můžete být vyzváni k zadání povolení nebo hesla pro operace typu instalování aplikací, spouštění nástrojů nebo změny nastavení systému Windows. Více informací v Nápovědě a podpoře.

Komponenty na horní straně

TouchPad



Komponenta	Popis
(1) Ukazovátko (jen vybrané modely)*	Slouží k přesunutí ukazatele, výběru nebo aktivaci položek na obrazovce.
(2) Levé tlačítko ukazovátko (jen vybrané modely)*	Používá se stejně jako levé tlačítko externí myši.
(3) TouchPad*	Slouží k přesunutí ukazatele, výběru nebo aktivaci položek na obrazovce.
(4) Levé tlačítko zařízení TouchPad*	Používá se stejně jako levé tlačítko externí myši.
(5) Pravé tlačítko ukazovátko (pouze u vybraných modelů)*	Používá se stejně jako pravé tlačítko externí myši.
(6) Oblast posunování zařízení TouchPad	Posouvá nahoru a dolů.
(7) Pravé tlačítko zařízení TouchPad*	Používá se stejně jako pravé tlačítko externí myši.

*V této tabulce je popsáno nastavení od výrobce. Pro zobrazení nebo změnu předvoleb polohovacího zařízení vyberte **Start > Zařízení a tiskárny**. Poté klepněte pravým tlačítkem myši na zařízení, které reprezentuje váš počítač a vyberte **Nastavení myši**.

Kontrolky

 **POZNÁMKA:** Použijte obrázek, který nejpřesněji odpovídá vašemu počítači.

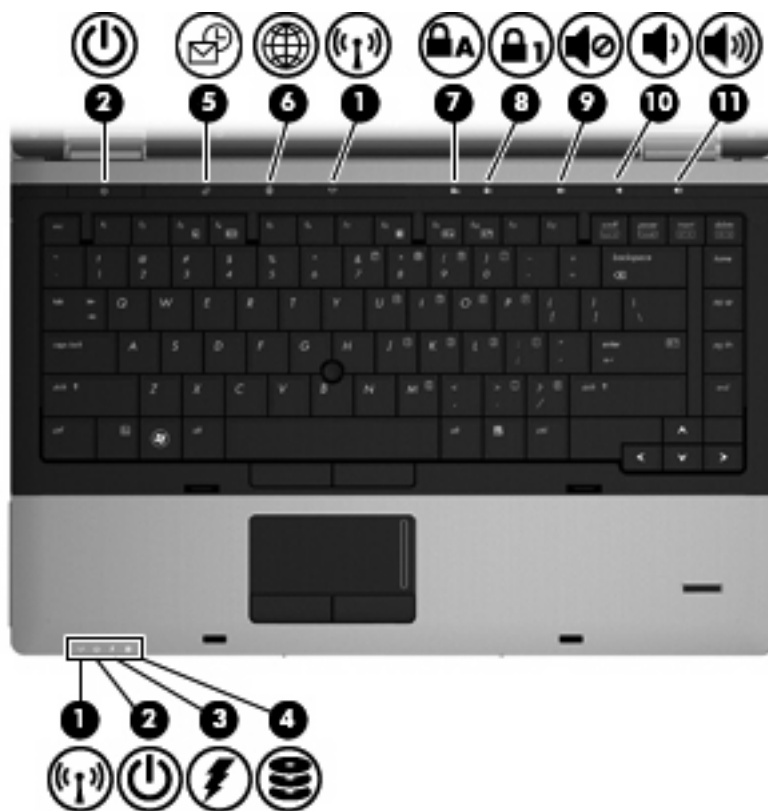

Komponenta	Popis
(1) Kontrolky bezdrátového připojení (2)*	<ul style="list-style-type: none">• Modrá: Je zapnuto integrované bezdrátové zařízení (pouze vybrané modely), například zařízení pro bezdrátovou místní síť WLAN, modul HP pro širokopásmové mobilní připojení a/ nebo zařízení Bluetooth®.• Oranžová: Všechna bezdrátová zařízení jsou vypnuta.
(2) Kontrolky napájení (2)†	<ul style="list-style-type: none">• Svítí: Počítač je zapnutý.• Bliká: Počítač je v režimu spánku.• Nesvítí: Počítač je vypnutý nebo v režimu hibernace.
(3) Kontrolka stavu baterie	<ul style="list-style-type: none">• Oranžová: Baterie se nabíjí.• Tyrkysová: Stav baterie se blíží úplné kapacitě nabití.• Blikající oranžová: Baterie, která je jediným zdrojem napájení, je téměř vybitá. Jakmile baterie dosáhne kritického stavu, kontrolka stavu baterie začne rychle blikat.• Nesvítí: Pokud je počítač připojen k externímu zdroji napájení, kontrolka bude zhasnutá, jestliže jsou všechny baterie v počítači plně nabitě. Pokud počítač není připojen k externímu zdroji napájení, kontrolka bude zhasnutá, dokud baterie nedosáhne nízké úrovně nabití.

Komponenta	Popis
(4) Kontrolka jednotky	<ul style="list-style-type: none"> Bliká tyrkysově: Jednotka pevného disku nebo optická jednotka (pouze u vybraných modelů) pracuje. Oranžová: Systém HP 3D DriveGuard dočasně zaparkoval pevný disk.
(5) Kontrolka QuickLook	<ul style="list-style-type: none"> Svíí: Počítač je zapnut, nebo je používána aplikace HP QuickLook. Bliká: Pokud je stisknuto tlačítko aplikace QuickLook, kontrolka pětikrát zabliká a aplikace HP QuickLook se spustí. <p>POZNÁMKA: Pokud chcete používat aplikaci HP QuickLook, když je počítač vypnut, musí být aplikace QuickLook povolena v Computer Setup.</p>
(6) Kontrolka QuickWeb	<ul style="list-style-type: none"> Svíí: Počítač je zapnut, nebo je používán výchozí internetový prohlížeč. Bliká: Pokud je stisknuto tlačítko aplikace QuickWeb, kontrolka pětikrát zabliká a spustí se výchozí internetový prohlížeč. <p>POZNÁMKA: Pokud chcete používat aplikaci HP QuickWeb, když je počítač vypnut, musí být aplikace QuickWeb povolena v Computer Setup.</p>
(7) Kontrolka funkce caps lock	Svíí: Funkce caps lock je zapnutá.
(8) Kontrolka funkce num lock	Svíí: Funkce num lock je zapnutá nebo je aktivovaná vestavěná numerická klávesnice.
(9) Kontrolka ztlumení hlasitosti	<ul style="list-style-type: none"> Tyrkysová: Zvuk reproduktoru je zapnutý. Oranžová: Zvuk reproduktoru je vypnutý.
(10) Kontrolka snížení hlasitosti	Bliká: Používá se tlačítko pro snížení hlasitosti reproduktoru.
(11) Kontrolka zvýšení hlasitosti	Bliká: Používá se tlačítko pro zvýšení hlasitosti reproduktoru.
<p>*Obě kontrolky bezdrátového připojení poskytují stejnou informaci. Kontrolka na tlačítku bezdrátového připojení je viditelná pouze tehdy, je-li počítač otevřený. Kontrolka bezdrátového připojení na přední straně počítače je viditelná bez ohledu na to, zda je počítač otevřený nebo zavřený.</p>	
<p>†Obě kontrolky napájení poskytují stejnou informaci. Kontrolka na tlačítku napájení je viditelná pouze tehdy, je-li počítač otevřený. Kontrolka napájení na přední straně počítače je viditelná bez ohledu na to, zda je počítač otevřený nebo zavřený.</p>	

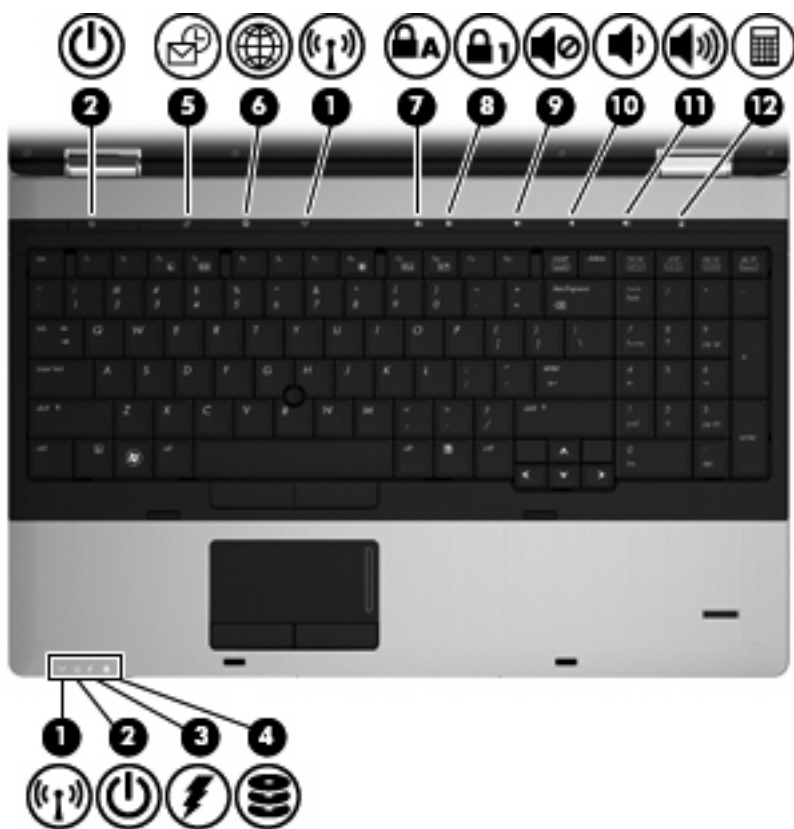

Komponenta	Popis
(1) Kontrolky bezdrátového připojení (2)*	<ul style="list-style-type: none"> • Modrá: Je zapnuto integrované bezdrátové zařízení (pouze vybrané modely), například zařízení pro bezdrátovou místní síť WLAN, modul HP pro širokopásmové mobilní připojení a/ nebo zařízení Bluetooth®. • Oranžová: Všechna bezdrátová zařízení jsou vypnuta.
(2) Kontrolky napájení (2)†	<ul style="list-style-type: none"> • Svítí: Počítač je zapnutý. • Bliká: Počítač je v režimu spánku. • Nesvítí: Počítač je vypnutý nebo v režimu hibernace.
(3) Kontrolka stavu baterie	<ul style="list-style-type: none"> • Oranžová: Baterie se nabíjí. • Tyrkysová: Stav baterie se blíží úplné kapacitě nabití. • Blikající oranžová: Baterie, která je jediným zdrojem napájení, je téměř vybitá. Jakmile baterie dosáhne kritického stavu, kontrolka stavu baterie začne rychle blikat. • Nesvítí: Pokud je počítač připojen k externímu zdroji napájení, kontrolka bude zhasnutá, jestliže jsou všechny baterie v počítači plně nabité. Pokud počítač není připojen k externímu zdroji napájení, kontrolka bude zhasnutá, dokud baterie nedosáhne nízké úrovně nabití.

Komponenta	Popis
(4) Kontrolka jednotky	<ul style="list-style-type: none"> Bliká tyrkysově: Jednotka pevného disku nebo optická jednotka (pouze u vybraných modelů) pracuje. Oranžová: Systém HP 3D DriveGuard dočasně zaparkoval pevný disk.
(5) Kontrolka QuickLook	<ul style="list-style-type: none"> Svítlí: Počítač je zapnut, nebo je používána aplikace HP QuickLook. Bliká: Pokud je stisknuto tlačítko aplikace QuickLook, kontrolka pětkrát zabliká a aplikace HP QuickLook se spustí. <p>POZNÁMKA: Pokud chcete používat aplikaci HP QuickLook, když je počítač vypnut, musí být aplikace QuickLook povolena v Computer Setup.</p>
(6) Kontrolka QuickWeb	<ul style="list-style-type: none"> Svítlí: Počítač je zapnut, nebo je používán výchozí internetový prohlížeč. Bliká: Pokud je stisknuto tlačítko aplikace QuickWeb, kontrolka pětkrát zabliká a spustí se výchozí internetový prohlížeč. <p>POZNÁMKA: Pokud chcete používat aplikaci HP QuickWeb, když je počítač vypnut, musí být aplikace QuickWeb povolena v Computer Setup.</p>
(7) Kontrolka funkce caps lock	Svítlí: Funkce caps lock je zapnutá.
(8) Kontrolka funkce num lock	Svítlí: Funkce num lock je zapnutá nebo je aktivovaná vestavěná numerická klávesnice.
(9) Kontrolka ztlumení hlasitosti	<ul style="list-style-type: none"> Tyrkysová: Zvuk reproduktoru je zapnutý. Oranžová: Zvuk reproduktoru je vypnutý.
(10) Kontrolka snížení hlasitosti	Bliká: Používá se tlačítko pro snížení hlasitosti reproduktoru.
(11) Kontrolka zvýšení hlasitosti	Bliká: Používá se tlačítko pro zvýšení hlasitosti reproduktoru.
(12) Kontrolka kalkulačky	Svítlí: Funkce kalkulačky Windows je zapnutá.

*Obě kontrolky bezdrátového připojení poskytují stejnou informaci. Kontrolka na tlačítku bezdrátového připojení je viditelná pouze tehdy, je-li počítač otevřený. Kontrolka bezdrátového připojení na přední straně počítače je viditelná bez ohledu na to, zda je počítač otevřený nebo zavřený.

†Obě kontrolky napájení poskytují stejnou informaci. Kontrolka na tlačítku napájení je viditelná pouze tehdy, je-li počítač otevřený. Kontrolka napájení na přední straně počítače je viditelná bez ohledu na to, zda je počítač otevřený nebo zavřený.

Tlačítka a čtečka otisků prstů (pouze vybrané modely)



POZNÁMKA: Použijte obrázek, který nejpřesněji odpovídá vašemu počítači.



Komponenta	Popis
(1) Tlačítko napájení	<ul style="list-style-type: none"> • Pokud je počítač vypnutý, stisknutím tlačítka jej zapnete. • Pokud je počítač zapnutý, stisknutím tlačítka počítač vypnete. • Pokud je počítač v režimu spánku, krátkým stisknutím tlačítka tento režim ukončíte. • Pokud je počítač v režimu hibernace, krátce stisknete tlačítko; režim hibernace se ukončí. <p>Pokud počítač přestane reagovat a funkce vypnutí systému Windows nefungují, vypněte počítač přidržením tlačítka napájení po dobu alespoň 5 sekund.</p> <p>Pokud chcete získat více informací o nastavení napájení, vyberte Start > Ovládací panely > Systém a zabezpečení > Možnosti napájení.</p>
(2) Tlačítko QuickLook	<ul style="list-style-type: none"> • Pokud je počítač vypnutý, stisknutím tlačítka spustíte aplikaci HP QuickLook. • Pokud je počítač zapnutý, stisknutím tlačítka spustíte aplikaci Software Setup. <p>POZNÁMKA: Pokud není aplikace Software Setup k dispozici, spustí se výchozí internetový prohlížeč.</p>
(3) Tlačítko QuickWeb	<ul style="list-style-type: none"> • Pokud je počítač vypnutý, stisknutím tlačítka spustíte aplikaci HP QuickWeb. • Pokud je počítač zapnutý, stisknutím tlačítka spustíte výchozí internetový prohlížeč.

Komponenta	Popis
(4) Tlačítko bezdrátového připojení	Zapíná a vypíná funkci bezdrátového připojení, vlastní bezdrátové připojení však nevytváří.
(5) Tlačítko pro ztlumení hlasitosti	Ztlumí a obnoví zvuk reproduktoru.
(6) Tlačítko snížení hlasitosti	Slouží ke snížení hlasitosti počítače.
(7) Tlačítko zvýšení hlasitosti	Slouží ke zvýšení hlasitosti počítače.
(8) Snímač otisků prstů (jen vybrané modely)	Umožňuje přihlašování do systému Windows pomocí snímače otisků prstů namísto přihlašování heslem.

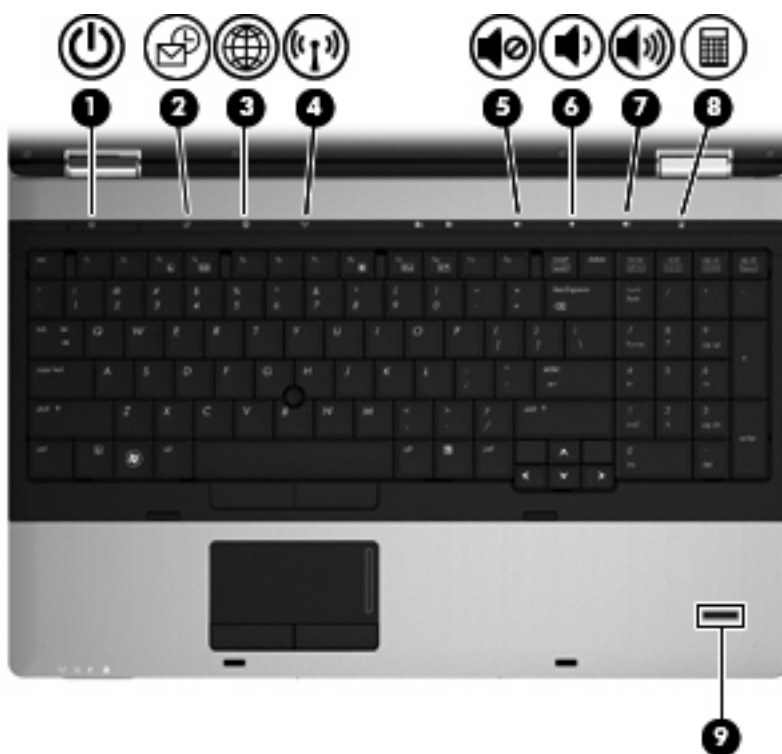

Komponenta	Popis
(1) Tlačítko napájení	<ul style="list-style-type: none"> • Pokud je počítač vypnutý, stisknutím tlačítka jej zapnete. • Pokud je počítač zapnutý, stisknutím tlačítka počítač vypnete. • Pokud je počítač v režimu spánku, krátkým stisknutím tlačítka tento režim ukončíte. • Pokud je počítač v režimu hibernace, krátce stisknete tlačítko; režim hibernace se ukončí. <p>Pokud počítač přestane reagovat a funkce vypnutí systému Windows nefungují, vypnete počítač přidržením tlačítka napájení po dobu alespoň 5 sekund.</p>

Komponenta	Popis
(2) Tlačítko QuickLook	<p>Pokud chcete získat více informací o nastavení napájení, vyberte Start > Ovládací panely > Systém a zabezpečení > Možnosti napájení.</p> <ul style="list-style-type: none"> • Pokud je počítač vypnutý, stisknutím tlačítka spustíte aplikaci HP QuickLook. • Pokud je počítač zapnutý, stisknutím tlačítka spustíte aplikaci Software Setup. <p>POZNÁMKA: Pokud není aplikace Software Setup k dispozici, spustí se výchozí internetový prohlížeč.</p>
(3) Tlačítko QuickWeb	<ul style="list-style-type: none"> • Pokud je počítač vypnutý, stisknutím tlačítka spustíte aplikaci HP QuickWeb. • Pokud je počítač zapnutý, stisknutím tlačítka spustíte výchozí internetový prohlížeč.
(4) Tlačítko bezdrátového připojení	Zapíná a vypíná funkci bezdrátového připojení, vlastní bezdrátové připojení však nevytváří.
(5) Tlačítko pro ztlumení hlasitosti	Ztlumí a obnoví zvuk reproduktoru.
(6) Tlačítko snížení hlasitosti	Slouží ke snížení hlasitosti počítače.
(7) Tlačítko zvýšení hlasitosti	Slouží ke zvýšení hlasitosti počítače.
(8) Tlačítko kalkulačky	Otevírá funkci kalkulačky Windows.
(9) Snímač otisků prstů (jen vybrané modely)	Umožňuje přihlašování do systému Windows pomocí snímače otisků prstů namísto přihlašování heslem.

Klávesy

 **POZNÁMKA:** Použijte obrázek, který nejpřesněji odpovídá vašemu počítači.

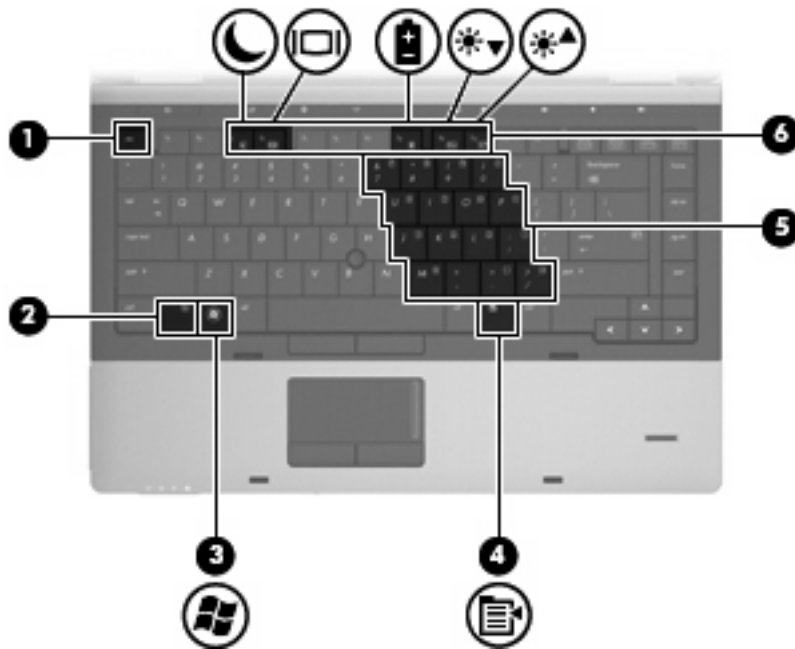

Komponenta	Popis
(1) Klávesa <code>esc</code>	Při stisknutí v kombinaci s klávesou <code>fn</code> zobrazí informace o systému.
(2) Klávesa <code>fn</code>	Stisknutím v kombinaci s funkční klávesou nebo klávesou <code>esc</code> lze vykonat často používané systémové funkce.
(3) Logo Windows, klávesa	Zobrazí nabídku Start systému Windows.
(4) Windows, klávesa aplikací	Zobrazí místní nabídku položky, na které je umístěn ukazatel.
(5) Klávesy integrované numerické klávesnice	Lze ji používat stejně jako klávesy externí numerické klávesnice.
(6) Funkční klávesy	Stisknutím v kombinaci s klávesou <code>fn</code> lze aktivovat často používané systémové funkce.



Komponenta	Popis
(1) Klávesa esc	Při stisknutí v kombinaci s klávesou fn zobrazí informace o systému.
(2) Klávesa fn	Stisknutím v kombinaci s funkční klávesou nebo klávesou esc lze vykonat často používané systémové funkce.
(3) Logo Windows, klávesa	Zobrazí nabídku Start systému Windows.
(4) Windows, klávesa aplikací	Zobrazí místní nabídku položky, na které je umístěn ukazatel.
(5) Klávesy integrované numerické klávesnice	Lze ji používat stejně jako klávesy externí numerické klávesnice.
(6) Funkční klávesy	Stisknutím v kombinaci s klávesou fn lze aktivovat často používané systémové funkce.

Komponenty na přední straně

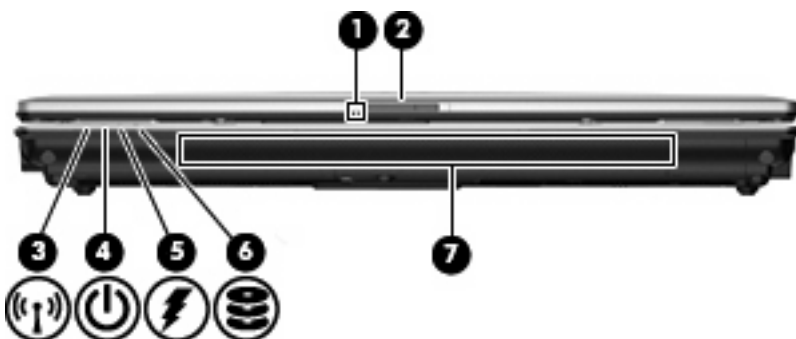

Komponenta	Popis
(1) Kontrolka webové kamery (pouze vybrané modely)	Svítlí: Webová kamera se používá.

Komponenta	Popis
(2) Uvolňovací západka displeje	Otevře počítač.
(3) Kontrolka bezdrátového připojení	<ul style="list-style-type: none"> Modrá: Je zapnuto integrované bezdrátové zařízení (pouze vybrané modely), například zařízení pro bezdrátovou místní síť WLAN, modul HP pro širokopásmové mobilní připojení a/ nebo zařízení Bluetooth®. Oranžová: Všechna bezdrátová zařízení jsou vypnuta.
(4) Kontrolka napájení	<ul style="list-style-type: none"> Svítlí: Počítač je zapnutý. Bliká: Počítač je v režimu spánku. Nesvítlí: Počítač je vypnutý nebo v režimu hibernace.
(5) Kontrolka stavu baterie	<ul style="list-style-type: none"> Oranžová: Baterie se nabíjí. Tyrkysová: Stav baterie se blíží úplné kapacitě nabití. Blikající oranžová: Baterie, která je jediným zdrojem napájení, je téměř vybitá. Jakmile baterie dosáhne kritického stavu, kontrolka stavu baterie začne rychle blikat. Nesvítlí: Pokud je počítač připojen k externímu zdroji napájení, kontrolka bude zhasnutá, jestliže jsou všechny baterie v počítači plně nabité. Pokud počítač není připojen k externímu zdroji napájení, kontrolka bude zhasnutá, dokud baterie nedosáhne nízké úrovně nabití.
(6) Kontrolka jednotky	<ul style="list-style-type: none"> Bliká tyrkysově: Jednotka pevného disku nebo optická jednotka (pouze u vybraných modelů) pracuje. Oranžová: Systém HP 3D DriveGuard dočasně zaparkoval pevný disk.
(7) Reprodukční	Vydává zvuk.

Komponenty na pravé straně

 **POZNÁMKA:** Použijte obrázek, který nejpřesněji odpovídá vašemu počítači.

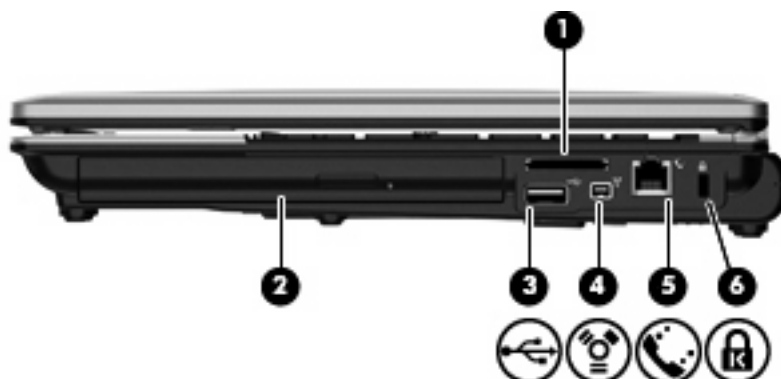

Komponenta	Popis
(1) Čtečka karet médií	Podporuje následující formáty doplňkových digitálních karet: <ul style="list-style-type: none"> • Memory Stick • Memory Stick Pro • Memory Stick Duo (je vyžadován adaptér) • Memory Stick Duo Pro (je vyžadován adaptér) • MultiMediaCard • MultiMediaCard Plus • Secure Digital (SD) Memory Card • Vysokokapacitní paměťová karta SD • Paměťová karta microSD (je vyžadován adaptér) • xD-Picture Card
(2) Pozice upgrade	Podporuje optickou jednotku nebo jednotku pevného disku.
(3) Port USB	Slouží k připojení doplňkového zařízení USB.
(4) Port 1394	Slouží k připojení doplňkového zařízení typu IEEE 1394 nebo 1394a, jako je videokamera.
(5) Zásuvka RJ-11 (modem)	Slouží k připojení kabelu modemu.
(6) Zásuvka pro bezpečnostní kabel	Slouží k připojení doplňkového bezpečnostního kabelu k počítači. POZNÁMKA: Tento bezpečnostní kabel slouží jako odrazující prvek; neoprávněnému použití nebo krádeži však zcela zabránit nedokáže.

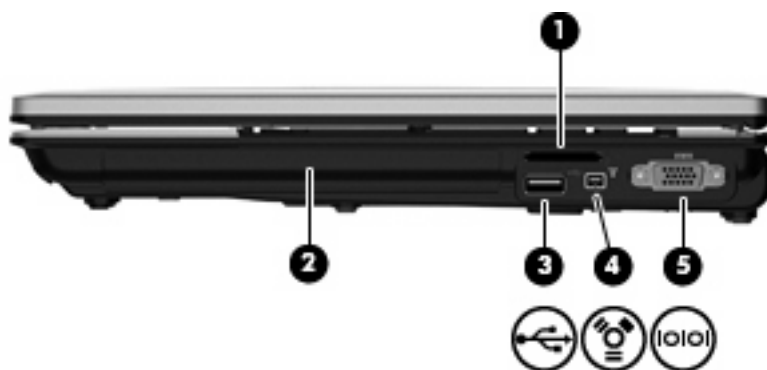

Komponenta	Popis
(1) Čtečka karet médií	Podporuje následující formáty doplňkových digitálních karet: <ul style="list-style-type: none"> • Memory Stick • Memory Stick Pro • Memory Stick Duo (je vyžadován adaptér)

Komponenta	Popis
	<ul style="list-style-type: none"> Memory Stick Duo Pro (je vyžadován adaptér) MultiMediaCard MultiMediaCard Plus Secure Digital (SD) Memory Card Vysokokapacitní paměťová karta SD Paměťová karta microSD (je vyžadován adaptér) xD-Picture Card
(2) Pozice upgrade	Podporuje optickou jednotku nebo jednotku pevného disku.
(3) Port USB	Slouží k připojení doplňkového zařízení USB.
(4) Port 1394	Slouží k připojení doplňkového zařízení typu IEEE 1394 nebo 1394a, jako je videokamera.
(5) Sériový port	Umožňuje připojení volitelného zařízení, například myši, modemu nebo tiskárny.

Komponenty na levé straně

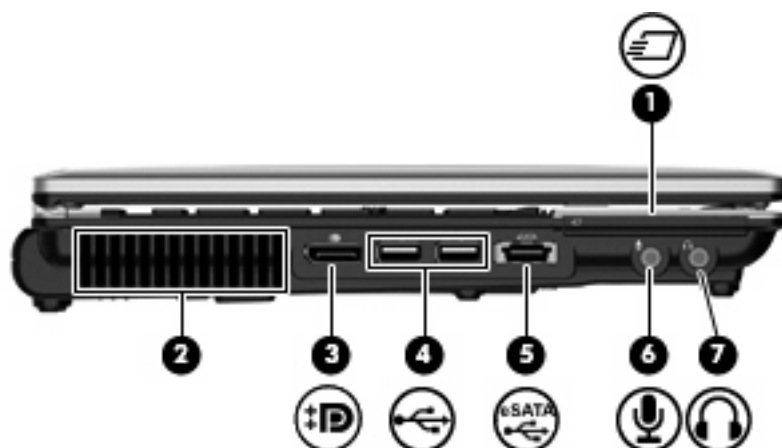

Komponenta	Popis
(1) Zásuvka pro karty ExpressCard	Podporuje volitelné karty ExpressCard.
(2) Ventilátor	Umožňuje proudění vzduchu k ochlazení vnitřních součástí. POZNÁMKA: Z důvodu chlazení vnitřních součástí a zabránění jejich přehřátí se ventilátor počítače spouští automaticky. Zapínání a vypínání interního ventilátoru během běžného používání počítače je tedy normální.
(3) DisplayPort	Připojuje volitelné digitální zobrazovací zařízení, jako je vysoce výkonný monitor nebo projektor.
(4) Porty USB (2)	Připojení volitelných zařízení USB.
(5) Port eSATA/USB	Připojuje volitelnou vysoce výkonnou komponentu eSATA, jako je externí pevný disk eSATA, nebo připojuje volitelné zařízení USB.

Komponenta	Popis
(6) Konektor zvukového vstupu (pro mikrofon)	Slouží k připojení volitelné náhlavní sady s mikrofonem, stereofonního nebo monofonního mikrofonu.
(7) Konektor zvukového výstupu (pro sluchátka)	Slouží k připojení doplňkových aktivních stereofonních reproduktorů, sluchátek, špuntů, náhlavní soupravy nebo televizního zvukového signálu.

POZNÁMKA: Pokud ke sluchátkové zásuvce připojíte zařízení, reproduktory počítače budou deaktivovány.

Komponenty na zadní straně

 **POZNÁMKA:** Použijte obrázek, který nejpřesněji odpovídá vašemu počítači.



Komponenta	Popis
(1) Zásuvka pro síť (RJ-45)	Slouží k připojení síťového kabelu.
(2) Port pro externí monitor	Slouží k připojení externího monitoru VGA nebo projektoru.
(3) Konektor napájení	Slouží k připojení adaptéru střídavého proudu.



Komponenta	Popis
(1) Zásuvka pro bezpečnostní kabel	Slouží k připojení doplňkového bezpečnostního kabelu k počítači. POZNÁMKA: Tento bezpečnostní kabel slouží jako odrazující prvek; neoprávněnému použití nebo krádeži však zcela zabránit nedokáže.
(2) Zásuvka RJ-11 (modem)	Slouží k připojení kabelu modemu.
(3) Zásuvka pro síť (RJ-45)	Slouží k připojení síťového kabelu.

Komponenta	Popis
(4) Port pro externí monitor	Slouží k připojení externího monitoru VGA nebo projektoru.
(5) Konektor napájení	Slouží k připojení adaptéru střídavého proudu.

Komponenty na dolní straně

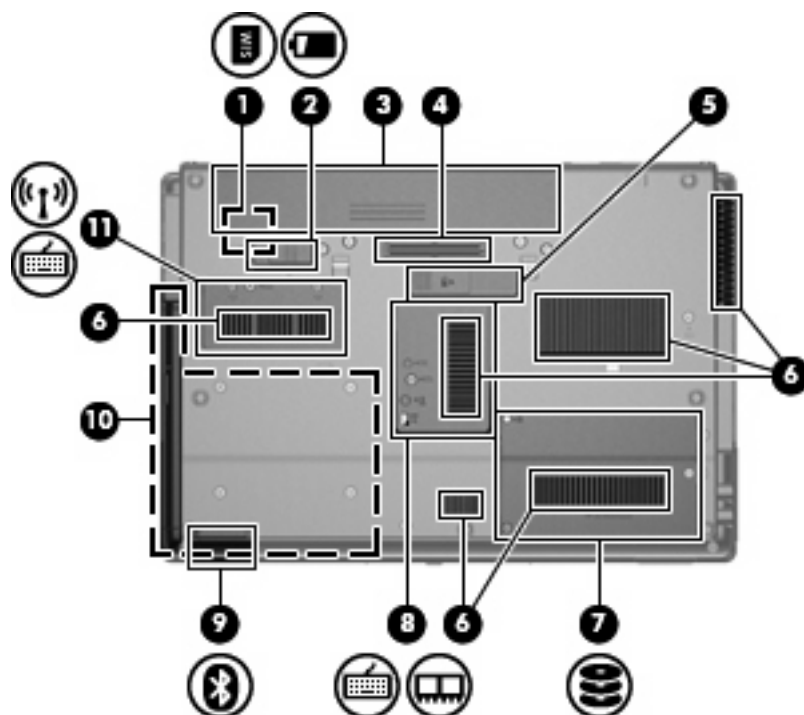

Komponenta	Popis
(1) Zásuvka SIM	Obsahuje bezdrátový modul identifikace odběratele (SIM) (jen vybrané modely). Zásuvka SIM je umístěna uvnitř pozice pro baterii.
(2) Uvolňovací západka baterie	Slouží k uvolnění baterie z bateriové pozice.
(3) Pozice pro baterii	Je v ní uložena baterie.
(4) Konektor doplňkové baterie	Připojuje doplňkovou baterii.
(5) Konektor pro stolní jednotku	Slouží k připojení volitelné stolní jednotky.
(6) Větrací otvory (6)	Umožňují proudění vzduchu k ochlazení vnitřních součástí. POZNÁMKA: Z důvodu chlazení vnitřních součástí a zabránění jejich přehřátí se ventilátor počítače spouští automaticky. Zapínání a vypínání interního ventilátoru během normálního používání počítače je tedy normální.
(7) Pozice jednotky pevného disku	Obsahuje jednotku pevného disku.
(8) Pozice paměťového modulu	Obsahuje zásuvku rozšiřujícího paměťového modulu.
(9) Pozice zařízení Bluetooth	Obsahuje zařízení Bluetooth.

Komponenta	Popis
(10) Rozšiřující pozice	Podporuje optickou jednotku nebo jednotku pevného disku.
(11) Pozice bezdrátového modulu	Obsahuje širokopásmový bezdrátový modul HP (pouze vybrané modely) a modul WLAN (pouze vybrané modely). POZNÁMKA: Abyste zabránili tomu, že systém nebude reagovat, vyměňte modul pro bezdrátové připojení pouze za modul, který je schválen vládními orgány, které regulují bezdrátová zařízení ve vaší zemi nebo regionu. Pokud při výměně modulu obdržíte varovnou zprávu, vyjměte jej, abyste obnovili fungování počítače, a poté kontaktujte technickou podporu pomocí Nápovědy a podpory.

Komponenty displeje

 **POZNÁMKA:** Váš počítač se může od obrázku v této kapitole mírně lišit.



Komponenta	Popis
(1) Vestavěné mikrofony (2)	Zaznamenávají zvuk. POZNÁMKA: Pokud je vedle otvoru mikrofonu ikona mikrofonu, je váš počítač vybaven vestavěnými mikrofony.
(2) Kontrolka webové kamery (pouze vybrané modely)	Svítlí: Webová kamera se používá.
(3) Webová kamera (pouze vybrané modely)	Zaznamenává video a snímá fotografie.
(4) Spínač vestavěného displeje	Jestliže se displej zavře v době, kdy je zapnuto napájení, displej se vypne nebo se inicializuje režim spánku.

Komponenta	Popis
	POZNÁMKA: Tento spínač displeje není zvenku počítače viditelný.

Antény pro bezdrátovou komunikaci (jen vybrané modely)

 **POZNÁMKA:** Váš počítač se může od obrázku v této kapitole mírně lišit.



Komponenta	Popis
(1) Antény sítě WWAN (2)*	Odesílá a přijímá signál bezdrátových zařízení v rozlehle bezdrátové síti (WWAN).
(2) Antény sítě WLAN (2)*	Odesílají a přijímají signál bezdrátových zařízení na místní bezdrátové síti (WLAN).

*Antény jsou ukryté v počítači. Pro zajištění optimálního přenosu nezakrývejte oblasti antén.

Chcete-li získat informace o směrnících pro bezdrátová zařízení, viz *Poznámky o předpisech, bezpečnosti a životním prostředí* platné pro danou zemi. Tato oznámení se nacházejí v Nápovědě a podpoře.

Další hardwarové komponenty



Komponenta	Popis
(1) Napájecí kabel*	Slouží k připojení adaptéru střídavého proudu k napájecí zásuvce.
(2) Adaptér střídavého proudu	Převádí střídavý proud na stejnosměrný.
(3) Baterie*	Napájí počítač, pokud není připojen k externímu zdroji napájení.

*Baterie a napájecí kabely se mohou lišit v závislosti na oblasti a zemi použití.

Identifikační štítky

Štítky na počítači poskytují informace, které jsou vhodné pro řešení potíží se systémem nebo k zajištění kompatibility počítače na cestách do zahraničí.

- Štítek s výrobním číslem – Uvádí důležité informace včetně následujících:

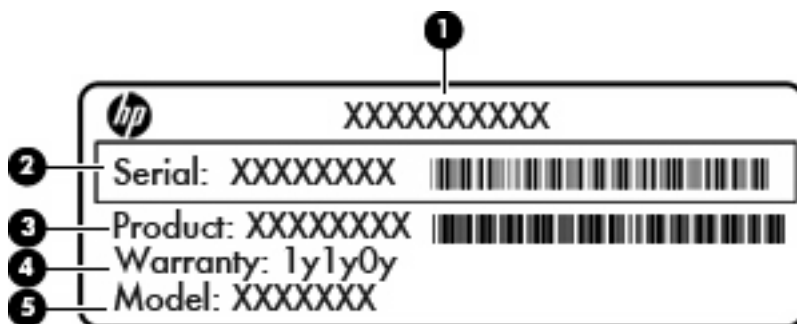

Komponenta

(1) Jméno produktu

Komponenta	
(2)	Sériové číslo
(3)	Číslo produktu
(4)	Záruční doba
(5)	Popis modelu (pouze vybrané modely)

Tyto informace si připravte, pokud chcete kontaktovat technickou podporu. Servisní štítek je upevněn na spodní straně počítače.

- Certifikát pravosti produktu Microsoft® – Obsahuje identifikační číslo Product Key systému Windows. Tento kód budete pravděpodobně potřebovat při aktualizaci nebo řešení potíží s operačním systémem. Tento certifikát je umístěn uvnitř pozice pro baterii.
- Štítek se směrnicemi – Obsahuje informace o směrnících souvisejících s počítačem. Štítek s informacemi o předpisech je umístěn v pozici baterie.
- Štítky certifikace bezdrátové komunikace (pouze u vybraných modelů) – Obsahují informace o doplňkových bezdrátových zařízeních a značení schválení některých zemí nebo oblastí, pro které byla zařízení schválena k použití. Může se jednat o doplňkové zařízení pro přístup do bezdrátové místní sítě (WLAN), modul HP pro širokopásmové mobilní připojení (pouze vybrané modely) nebo zařízení Bluetooth®. Pokud váš model počítače obsahuje jedno či více bezdrátových zařízení, je s počítačem dodáván jeden či více certifikačních štítků. Je možné, že tyto informace budete potřebovat při cestách do zahraničí. Informace o certifikaci pro bezdrátový přenos jsou umístěny na spodní straně počítače nebo v prostoru pro baterii.
- Štítek SIM (modul identifikace odběratele) (jen vybrané modely) – Poskytuje identifikátor ICCID (identifikátor karty s integrovaným obvodem) karty SIM. Tento štítek je umístěn uvnitř pozice pro baterii.
- Štítek se sériovým číslem modulu HP pro širokopásmové mobilní připojení (pouze vybrané modely) – Obsahuje sériové číslo modulu HP pro širokopásmové mobilní připojení. Tento štítek je umístěn na spodní straně počítače.
- Štítek s informacemi o souladu modemu – Obsahuje informace o modemu a značky schválení vyžadované v některých zemích nebo oblastech, pro které byl modem schválen k použití. Je možné, že tyto informace budete potřebovat při cestách do zahraničí. Štítek s informacemi o souladu modemu je umístěn v pozici baterie.

2 Bezdrátová síť, modem a síť LAN

Používání bezdrátových zařízení (pouze u vybraných modelů)

Bezdrátová technologie přenáší data pomocí radiových vln místo kabelů. Váš počítač může být vybaven některým z následujících bezdrátových zařízení:

- Zařízení bezdrátové sítě WLAN – Připojuje počítač k bezdrátové lokální síti (běžně se označuje jako síť Wi-Fi, bezdrátová síť LAN nebo WLAN) v kancelářích, v domácnosti a na veřejných místech, jako jsou letiště, restaurace, kavárny, hotely a univerzity. U WLAN komunikuje každé mobilní bezdrátové zařízení s bezdrátovým směrovačem nebo bezdrátovým přístupovým bodem.
- Modul HP pro širokopásmové připojení – Zařízení pro bezdrátové sítě (WWAN), které poskytuje přístup k informacím, kdekoliv jsou dostupné služby poskytovatele mobilní sítě. V síti WWAN každé mobilní zařízení komunikuje se základnovou stanicí poskytovatele mobilní sítě. Operátoři mobilních sítí instalují sítě datových základnových stanic (podobně jako základnové stanice pro mobilní telefony) v rámci velkých geografických celků a nabízejí efektivní pokrytí celých států a jiných rozlehlých oblastí.
- Zařízení Bluetooth® – Vytvoří osobní síť PAN, pomocí které se připojuje k ostatním zařízením podporujícím rozhraní Bluetooth, jako jsou počítače, telefony, tiskárny, sluchátka s mikrofonem, reproduktory a kamery. V síti PAN každé zařízení komunikuje přímo s ostatními zařízeními. Zařízení nesmí být příliš daleko od sebe – obvykle ne více než **10 metrů**.

Počítače se zařízeními WLAN podporují jeden nebo více z následujících standardů IEEE:









- Standard 802.11b, první rozšířený standard, podporuje přenosové rychlosti až do 11 MB/s, pracuje na frekvenci 2,4 GHz.
- Standard 802.11g podporuje přenosové rychlosti do 54 MB/s, pracuje na frekvenci 2,4 GHz. Zařízení WLAN standardu 802.11g je zpětně kompatibilní se zařízeními, která využívají standard 802.11b. Je tedy možné je současně provozovat na stejné síti.
- Standard 802.11a podporuje přenosové rychlosti do 54 MB/s, pracuje na frekvenci 5 GHz.

 **POZNÁMKA:** Standard 802.11a není kompatibilní se standardy 802.11b a 802.11g.

- Standard 802.11n podporuje přenosové rychlosti až do 450 MB/s a pracuje na frekvenci 2,4 GHz nebo 5 GHz, což jej činí zpětně kompatibilním se standardy 802.11a, b a g.

Více informací o bezdrátové technologii viz informace a odkazy na webovou stránku v Nápovědě a podpoře.

Určení ikon bezdrátového připojení a síťových ikon

Ikona	Název	Popis
	Bezdrátové připojení (připojeno)	Určuje umístění kontrolky a tlačítka bezdrátového připojení na počítači. Určuje také software Wireless Assistant na počítači a označuje, že je zapnuto jedno nebo více bezdrátových zařízení.
	Bezdrátové připojení (odpojeno)	Určuje software Wireless Assistant na počítači a označuje, že všechna bezdrátová zařízení jsou vypnuta.
	Správce připojení HP	Spustí Správce připojení HP, který vám umožňuje navázat připojení se zařízeními HP pro širokopásmové připojení (pouze vybrané modely).
	Kabelové připojení (připojeno)	Označuje, že jsou instalovány jeden nebo více síťových ovladačů a jedno nebo více síťových zařízení je připojeno k síti.
	Síť (odpojeno)	Označuje, že je instalován jeden nebo více síťových ovladačů a k dispozici jsou bezdrátová připojení, ale k bezdrátové nebo kabelové síti nejsou připojena žádná síťová zařízení.
	Síť (připojeno)	Označuje, že je instalován jeden nebo více síťových ovladačů, jedno nebo více síťových zařízení je připojeno k bezdrátové síti a jedno nebo více síťových zařízení může být připojeno ke kabelové síti.
	Síť (vypnuto/odpojeno)	Označuje, že je instalován jeden nebo více síťových ovladačů, není k dispozici bezdrátové připojení nebo jsou všechna bezdrátová zařízení vypnuta pomocí tlačítka bezdrátového připojení nebo softwaru Wireless Assistant a žádná síťová zařízení nejsou připojena ke kabelové síti.
	Kabelová síť (vypnuto/odpojeno)	Označuje, že je instalován jeden nebo více síťových ovladačů, všechna síťová zařízení nebo bezdrátová zařízení jsou v Ovládacím panelu Windows deaktivována a žádná síťová zařízení nejsou připojena ke kabelové síti.

Použití ovládacích prvků pro bezdrátovou komunikaci

Bezdrátová zařízení je možné ovládat v počítači pomocí následujících prvků:

- Tlačítko pro bezdrátové připojení
- Software Wireless Assistant (pouze u vybraných modelů)
- Software Správce připojení HP (pouze vybrané modely)
- Ovládací prvky operačního systému.

Použití tlačítka bezdrátového připojení

Počítač je vybaven tlačítkem pro bezdrátové připojení, jedním nebo více bezdrátovými zařízeními a jednou nebo dvěma kontrolkami bezdrátového připojení. Všechna bezdrátová zařízení v počítači jsou ve výchozím nastavení aktivní a po spuštění počítače svítí modré kontrolky bezdrátové komunikace.

Kontrolky bezdrátové komunikace slouží k indikaci aktivace všech zařízení a neodráží stav jednotlivých zařízení. Pokud modré kontrolky svítí, je zapnuté alespoň jedno bezdrátové zařízení. Pokud kontrolky svítí oranžově, jsou všechna bezdrátová zařízení vypnutá.

Protože jsou všechna bezdrátová zařízení v počítači ve výchozím nastavení aktivní, můžete použít tlačítko bezdrátového připojení k současnému zapnutí nebo vypnutí všech bezdrátových zařízení. Jednotlivá bezdrátová zařízení je možné ovládat pomocí softwaru Wireless Assistant (pouze u vybraných modelů) nebo pomocí nástroje Computer Setup.

 **POZNÁMKA:** Pokud jsou bezdrátová zařízení deaktivována nástrojem Computer Setup, nebude tlačítko bezdrátového připojení fungovat, dokud bezdrátová zařízení opět neaktivujete.

Použití softwaru Wireless Assistant (pouze u vybraných modelů)

Bezdrátové zařízení může být zapnuto nebo vypnuto pomocí softwaru Wireless Assistant. Jestliže je bezdrátové zařízení deaktivováno nástrojem Computer Setup, je nutné je aktivovat dříve, než je bude možné vypnout nebo zapnout pomocí softwaru Wireless Assistant.

 **POZNÁMKA:** Povolení či zapnutí bezdrátového zařízení nepřipojí automaticky počítač k síti nebo zařízení kompatibilnímu s technologií Bluetooth.

Pro zobrazení stavu bezdrátových zařízení klepněte na ikonu **Zobrazit skryté ikony**, tj. na šipku v levé části oznamovací oblasti a umístěte kurzor na ikonu bezdrátového připojení.

Pokud v oznamovací oblasti nenajdete ikonu bezdrátového připojení, postupujte dle následujících kroků pro změnu nastavení softwaru Wireless Assistant:

1. Vyberte **Start > Ovládací panely > Hardware a zvuk > Centrum nastavení mobilních zařízení**.
2. Klepněte na ikonu bezdrátového připojení na dlaždici Wireless Assistant, která je umístěna v levém dolním rohu Centra nastavení mobilních zařízení.
3. Klepněte na položku **Vlastnosti**.
4. Zaškrtněte políčko vedle **Ikony HP Wireless Assistant v oznamovací oblasti**.
5. Klepněte na tlačítko **Použít**.
6. Klepněte na tlačítko **Zavřít**.

Další informace najdete v nápovědě nástroje Wireless Assistant:

1. Otevřete okno nástroje Wireless Assistant poklepáním na ikonu bezdrátového připojení v Centru nastavení mobilních zařízení systému Windows.
2. Klepněte na tlačítko **Nápověda**.

Použití softwaru Správce připojení HP (pouze vybrané modely)

Správce připojení HP můžete použít pro připojení k WWAN pomocí zařízení Modul HP pro širokopásmové mobilní připojení ve vašem počítači (pouze vybrané modely).

- ▲ Pro spuštění nástroje Connection Manager klepněte na ikonu **Connection Manager** v oznamovací oblasti na pravé straně hlavního panelu.

– nebo –

Vyberte **Start > Všechny programy > HP > HP Connection Manager**.

Více podrobností o použití Správce připojení viz softwarová Nápověda Správce připojení.

Použití ovládacích prvků operačního systému

Některé operační systémy klientům nabízejí také možnosti pro správu integrovaných bezdrátových zařízení a bezdrátového spojení. Například systém Windows poskytuje Centrum sítí a sdílení, které vám umožňuje nastavit připojení nebo síť, připojit se k síti, spravovat bezdrátové sítě a diagnostikovat a opravit potíže se sítěmi.

Centrum sítí a sdílení zpřístupníte klepnutím na **Start > Ovládací panely > Síť a Internet > Centrum sítí a sdílení**.

Více informací viz Nápověda a podpora. Vyberte položku **Start > Nápověda a podpora**.

Používání zařízení WLAN (pouze u vybraných modelů)

Pomocí zařízení WLAN se lze připojit k místní bezdrátové síti, která se skládá z jiných počítačů nebo síťových zařízení vzájemně spojených bezdrátovým směrovačem nebo bezdrátovým přístupovým bodem.

 **POZNÁMKA:** Pojmy *bezdrátový směrovač* a *bezdrátový přístupový bod* často označují stejné zařízení.

- Rozsáhlá síť WLAN, například firemní nebo veřejná síť WLAN, obvykle používá bezdrátové přístupové body, které dokáží obsloužit velké množství počítačů a síťových zařízení a dokáží oddělit důležité síťové funkce.
- Síť WLAN v domácnosti nebo malé kanceláři obvykle používá bezdrátový směrovač, který umožňuje připojení několika počítačů pomocí bezdrátového připojení a kabelu, a poskytuje sdílené připojení k síti Internet, sdílení tiskárny a souborů bez požadavku na instalaci dalšího hardwaru nebo softwaru.

 **POZNÁMKA:** Pokud chcete na počítači provozovat zařízení WLAN, musíte se připojit k síti WLAN (nabízené poskytovatelem připojení nebo k veřejné nebo firemní síti).

Nastavení WLAN

Pro nastavení sítě WLAN a vytvoření připojení k síti Internet je třeba následující vybavení:

- Modem pro širokopásmové připojení (ADSL nebo kabelový) **(1)** a vysokorychlostní připojení k Internetu pořízené od poskytovatele služeb sítě Internet
- Bezdrátový směrovač (nutno zakoupit zvlášť) **(2)**
- Počítač s bezdrátovým připojením **(3)**

Obrázek představuje ukázkou instalace bezdrátové sítě připojené k Internetu.



Síť je možné postupně rozšiřovat a prostřednictvím bezdrátového připojení nebo kabelu připojit do sítě další počítače, které získají přístup k síti Internet.

Pomoc s nastavením WLAN viz informace poskytované výrobcem směrovače nebo poskytovatele služeb sítě Internet.

Ochrana WLAN

Protože standardem u WLAN je pouze snížené zabezpečení – jde spíše o zabránění běžným narušením sítě než závažnějším útokům – je naprosto nutné pochopit, že síť WLAN je zranitelná vůči dobře známým a zdokumentovaným ohrožením.

WLAN na veřejných místech, jako jsou kavárny a letiště, nemusí poskytovat dostatek zabezpečení. Výrobci bezdrátových zařízení a poskytovatelé připojení neustále vyvíjejí nové technologie, které činí

veřejné prostředí zabezpečenějším a anonymnějším. Pokud se obáváte o bezpečnost vašeho počítače, omezte síťové aktivity pouze na bezpečné emaily a základní surfování po Internetu.

Pokud vytváříte síť WLAN nebo se chystáte připojit k existující síti WLAN, vždy zapněte funkci zabezpečení, abyste ochránili síť před neoprávněným přístupem. Nejběžnější úrovně zabezpečení jsou Wi-Fi Protected Access (WPA) a Wired Equivalent Privacy (WEP). Protože signály bezdrátového rádia dosahují mimo síť, jiná zařízení WLAN mohou nechráněné signály využít a buď se připojit do vaší sítě (bez souhlasu) nebo zachytávat informace, které jsou přes ni posílány. Můžete však učinit opatření na ochranu WLAN:

- **Používejte bezdrátový vysílač s vestavěnými prvky zabezpečení.**

Mnoho základnových stanic, bran a směrovačů je vybaveno zabudovanými zabezpečovacími funkcemi, jako jsou bezdrátové bezpečnostní protokoly a brány firewall. Se správným bezdrátovým vysílačem můžete chránit vaši síť před nejběžnějšími riziky bezdrátového připojení.

- **Pracujte za bránou firewall.**

Brána firewall je bariéra, která kontroluje data a požadavky na ně, které jsou odesílány do sítě a poté zneškodní podezřelé položky. Brány firewall jsou k dispozici v mnoha variantách pro software i hardware. Některé sítě využívají kombinace obou typů.

- **Použití bezdrátového šifrování.**

Pro síť WLAN je k dispozici několik spolehlivých kódovacích protokolů. Najděte takové řešení, které bude nejlépe vyhovovat zabezpečení vaší sítě:

- **Wired Equivalent Privacy (WEP)** je bezdrátový zabezpečovací protokol, který využívá klíč WEP pro kódování nebo dekódování veškerých síťových dat před jejich přenášením. Obvykle můžete síti umožnit přidělení klíče WEP. Nebo můžete nastavit váš vlastní klíč, vytvořit odlišný klíč nebo si vybrat z mnoha rozšířených možností. Bez správného klíče nebudou ostatní moci využívat WLAN.
- **WPA (Wi-Fi Protected Access)**, podobně jako WEP, využívá bezpečnostní nastavení pro kódování a dekódování dat, která jsou odesílána přes síť. Avšak místo používání statického bezpečnostního klíče jako v případě WEP, WPA využívá *protokol integrity dočasného klíče* (TKIP) pro dynamické vytváření nového klíče pro každý paket. Generuje také rozdílné sady klíčů pro každý počítač na síti.

Připojení k síti WLAN

Postup připojení k síti WLAN:

1. Ujistěte se, že je zařízení WLAN zapnuto. Pokud je zapnuto, budou svítit kontrolky bezdrátového připojení (modré). Pokud kontrolky bezdrátového připojení svítí oranžově, stiskněte tlačítko bezdrátového připojení.
2. Klepněte na ikonu sítě v oznamovací oblasti na pravé straně hlavního panelu.
3. V seznamu vyberte vaši síť WLAN.
4. Klepněte na tlačítko **Připojit**.

Pokud je síť WLAN zabezpečená, budete vyzváni k zadání bezpečnostního síťového klíče, neboli bezpečnostního kódu. Pro dokončení připojení zadejte kód a poté klepněte na **OK**.

 **POZNÁMKA:** Nejsou-li v seznamu uvedeny žádné sítě WLAN, znamená to, že jste mimo dosah bezdrátového směrovače či přístupového bodu.

POZNÁMKA: Pokud nevidíte síť, ke které se chcete připojit, klepněte na **Otevřít Centrum sítí a sdílení** a poté klepněte na **Nastavit nové připojení nebo síť**. Zobrazí se seznam možností. Máte možnost vyhledat síť a připojit se k ní ručně nebo nastavit nové síťové připojení.

Po vytvoření připojení umístěte ukazatel na ikonu sítě v oznamovací oblasti v pravé části hlavního panelu pro ověření názvu a stavu připojení.

 **POZNÁMKA:** Funkční dosah (vzdálenost, kterou může bezdrátový signál urazit) závisí na implementaci sítě WLAN, výrobci směrovače a rušení od ostatních elektronických zařízení nebo překážek jako jsou zdi a podlahy.

Další informace o používání sítě WLAN můžete čerpat z následujících zdrojů:

- Informace od vašeho poskytovatele internetu a pokyny od výrobce jsou součástí balení vašeho bezdrátového směrovače a ostatního vybavení WLAN.
- Informace a odkazy na webové stránky v části Nápověda a podpora.

Seznam veřejných přístupových bodů sítě WLAN ve vašem okolí získáte od poskytovatele služeb sítě Internet nebo pomocí internetového vyhledávače. Mezi webové stránky, které uveřejňují seznam veřejných přístupových bodů sítě WLAN, patří Cisco Internet Mobile Office Wireless Locations, Hotspotlist a Geektools. Zjistěte umístění přístupového bodu sítě WLAN, cenu a požadavky na připojení k síti.

Další informace o připojení počítače k firemní síti WLAN získáte od správce sítě nebo firemního oddělení pro informační technologie.

Připojení k jiným sítím

Pokud přesunete počítač do dosahu jiné WLAN, Windows se pokusí o připojení k této síti. Pokud je pokus úspěšný, váš počítač se automaticky připojí k nové síti. Pokud systém Windows nerozpozná novou síť, postupujte dle stejného postupu, který jste původně použili pro připojení WLAN.

Použití modulu HP pro širokopásmové mobilní připojení (jen vybrané modely)

Modul HP pro širokopásmové mobilní připojení umožňuje vašemu počítači použití bezdrátových sítí (WWAN) pro zpřístupnění Internetu z více míst a na větších prostorách, než je tomu při použití WLAN. Použití Modulu HP pro širokopásmové mobilní připojení vyžaduje poskytovatele síťových služeb (který se nazývá *operátor mobilní sítě*), kterým je ve většině případů operátor sítě mobilního telefonu. Pokrytí pro Modul HP pro širokopásmové mobilní připojení je podobné hlasovému pokrytí mobilním telefonem.

Pokud používáte Modul HP pro širokopásmové mobilní připojení spolu se službami operátora mobilní sítě, poskytuje vám svobodu tím, že zůstáváte připojeni k Internetu, můžete posílat emaily, připojit se k firemní síti, ať už jste na cestách nebo mimo dosah přístupových bodů wi-fi.

Společnost HP podporuje následující technologie:

- Modul HSPA (High Speed Packet Access), který poskytuje přístup do sítí na základě telekomunikačního standardu Globální Systém pro Mobilní komunikaci (GSM).
- Modul EV-DO (Evolution Data Optimized), který poskytuje přístup k sítím založeným na telekomunikačním standardu Kódový multiplex (CDMA).

Možná budete potřebovat sériové číslo modulu HP pro širokopásmové mobilní připojení pro aktivaci služeb. Sériové číslo je vytištěno na štítku uvnitř bateriové pozice vašeho počítače.

Někteří operátoři mobilní sítě vyžadují použití karty SIM (Subscriber Identity Module). Karta SIM obsahuje základní informace o vás, jako PIN (Personal identification number) nebo informace o síti. Některé počítače obsahují kartu SIM, která je předem instalována v bateriové pozici. Pokud není karta SIM předem instalována, měla by být součástí informací o modulu HP pro širokopásmové mobilní připojení, které jsou dodány s vaším počítačem, nebo by vám ji měl poskytnout operátor mobilní sítě odděleně od počítače.

Více informací o vkládání a vyjímání karty SIM viz části „Vložení karty SIM“ a „Vyjmutí karty SIM“ v této kapitole.

Informace o modulu HP pro širokopásmové mobilní připojení a o tom, jak aktivovat službu u vámi preferovaného operátora mobilní sítě viz informace o modulu HP pro širokopásmové mobilní připojení dodané jako součást vašeho počítače. Další informace naleznete na stránkách společnosti HP na adrese <http://www.hp.com/go/mobilebroadband> (pouze USA).

Vložení karty SIM

- △ **UPOZORNĚNÍ:** Při vkládání SIM karty ji umístěte tak, aby zalomený roh směřoval dle uvedeného obrázku. Pokud ji vložíte obráceně nebo vzhůru nohama, baterie nezapadne na místo a může dojít k poškození SIM karty nebo jejího konektoru.

Abyste zabránili poškození konektorů, používejte při vkládání karty SIM minimální sílu.

Vložení karty SIM:

1. Vypněte počítač. Pokud si nejste jisti, zda je počítač vypnutý nebo v režimu hibernace, zapněte jej stisknutím tlačítka napájení. Potom počítač vypněte prostřednictvím nabídky operačního systému.
2. Sklopte displej.
3. Odpojte všechna externí zařízení připojená k počítači.
4. Odpojte napájecí kabel zásuvky napájení.

5. Otočte počítač spodní stranou nahoru a položte jej na rovný povrch bateriovou pozicí směrem k vám.
6. Vyměňte z počítače bateriový zdroj.
7. Vsuňte kartu do slotu karty SIM a zatlačte na ni, dokud pevně nezapadne.

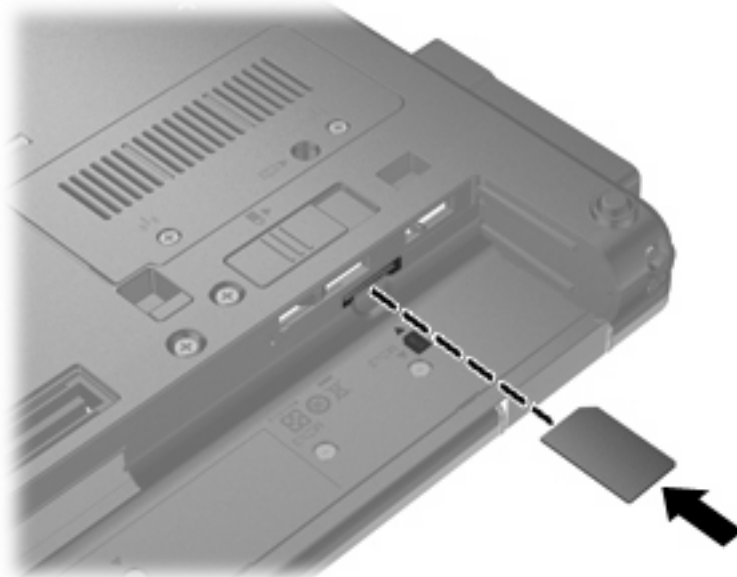

8. Vložte znovu baterii.

 **POZNÁMKA:** Pokud nevložíte zpět baterii Modul HP pro širokopásmové mobilní připojení bude vypnut.

9. Otočte počítač správnou stranou nahoru a znovu připojte externí napájení a zařízení.
10. Zapněte počítač.

Vyjmutí karty SIM

Postup vyjmutí karty SIM:

1. Vypněte počítač. Pokud si nejste jisti, zda je počítač vypnutý nebo v režimu hibernace, zapněte jej stisknutím tlačítka napájení. Potom počítač vypněte prostřednictvím nabídky operačního systému.
2. Sklopte displej.
3. Odpojte všechna externí zařízení připojená k počítači.
4. Odpojte napájecí kabel ze zásuvky napájení.
5. Otočte počítač spodní stranou nahoru a položte jej na rovný povrch bateriovou pozicí směrem k vám.
6. Vyměňte z počítače bateriový zdroj.

7. Zatlačte na kartu SIM (1) a vyjměte ji ze zásuvky (2).

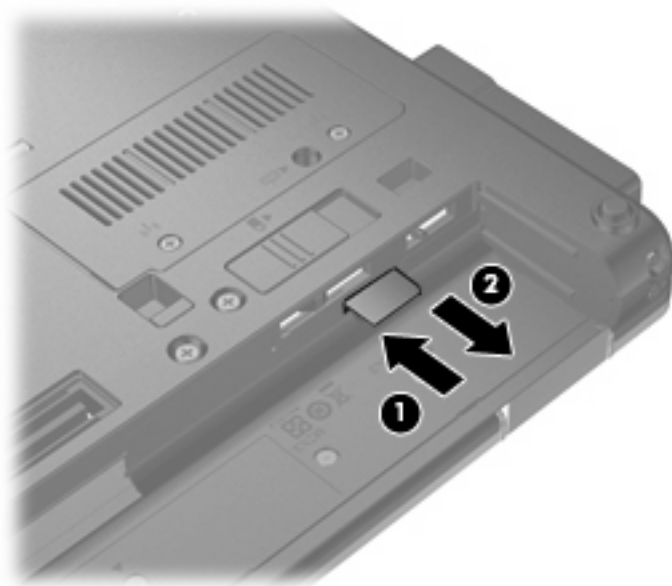

8. Vložte znovu baterii.
9. Otočte počítač správnou stranou nahoru a znovu připojte externí napájení a zařízení.
10. Zapněte počítač.

Použití bezdrátového zařízení Bluetooth

Zařízení Bluetooth poskytuje bezdrátové spojení na krátké vzdálenosti, které nahrazuje spojení kabelem, jenž se tradičně používá ke spojení elektronických zařízení, jako jsou:

- Počítače (stolní počítač, přenosný počítač, zařízení PDA)
- Telefony (mobilní, bezdrátové, zařízení smart phone)
- Zobrazovací zařízení (tiskárna, fotoaparát)
- Zvuková zařízení (sady headset, reproduktory)

Zařízení Bluetooth podporují vytvoření spojení peer-to-peer a umožňují uživateli vytvořit osobní síť PAN mezi zařízeními Bluetooth. Více informací o nastavení a použití zařízení Bluetooth najdete v nápovědě Bluetooth.

Technologie Bluetooth a služba Sdílení připojení k internetu (ICS)

Společnost HP **nedoporučuje** nastavení jednoho počítače pomocí Bluetooth jako hostitele a jeho využití jako brány, skrz kterou se budou další počítače připojovat k Internetu. Pokud jsou dva nebo více počítačů připojeny pomocí Bluetooth a na jednom z počítačů je povoleno sdílení Internet Connection Sharing (ICS), ostatní počítače se možná nebudou moci připojit k Internetu pomocí sítě Bluetooth.

Síla Bluetooth je v přenosech informací pro synchronizaci mezi vaším počítačem a bezdrátovým zařízením, jako jsou mobilní telefony, tiskárny, kamery a PDA. Neschopnost konzistentně připojit dva nebo více počítačů tak, aby sdílely Internet pomocí Bluetooth, je omezení této technologie a operačního systému Windows.

Řešení potíží souvisejících s bezdrátovým připojením

Potíže související s bezdrátovým připojením mohou mít jednu z následujících příčin:

- Konfigurace sítě (SSID nebo zabezpečení) byla změněna.
- Bezdrátové zařízení není nainstalováno správně nebo bylo zakázáno.
- Došlo k selhání bezdrátového zařízení nebo hardwaru směrovače.
- Bezdrátové zařízení je rušeno jinými zařízeními.

 **POZNÁMKA:** Bezdrátová síťová zařízení jsou dodávána pouze s vybranými modely počítačů. Není-li bezdrátové síťové připojení na seznamu prvků originálního balení počítače, můžete služby bezdrátového síťového připojení využít po dodatečném zakoupení bezdrátového síťového zařízení.

Dříve než začnete procházet sled možných řešení problému se síťovým připojením, ujistěte se, že jsou pro všechna bezdrátová zařízení nainstalovány ovladače.

Postup v této kapitole použijte pro diagnostiku a opravu počítače, který se nepřipojuje k síti, kterou chcete použít.

Nelze vytvořit připojení WLAN

Máte-li potíže s připojením k síti WLAN, ujistěte se, že máte v počítači správně instalované integrované zařízení WLAN:

 **POZNÁMKA:** Windows má funkci Řízení uživatelských účtů, která zlepšuje zabezpečení vašeho počítače. Při instalaci softwaru, spouštění nástrojů nebo změně nastavení Windows se může zobrazit výzva požadující vaše oprávnění nebo heslo. Více informací najdete v Nápovědě a podpoře.

1. Vyberte **Start > Ovládací panely > Systém a zabezpečení**. Poté v oblasti **Systém** klepněte na **Správce zařízení**.
2. Pro rozbalení seznamu všech instalovaných adaptérů klepněte na šipku vedle **Síťové adaptéry**.
3. Určete v seznamu Síťové adaptéry zařízení WLAN. Seznam zařízení WLAN může obsahovat slovo *wireless* (bezdrátové), *wireless LAN*, *WLAN*, *Wi-Fi*, nebo *802.11*.

Není-li v seznamu uvedeno žádné zařízení WLAN, znamená to, že počítač nemá integrované zařízení WLAN nebo není správně nainstalován ovladač zařízení WLAN:

Máte-li zájem o další informace týkající se řešení potíží souvisejících se sítí WLAN, obraťte se na odkazy webových stránek uvedené v sekcích Nápověda a podpora.

Nelze se připojit k upřednostňované síti

System Windows může automaticky opravit poškozené připojení WLAN:

- Je-li v oznamovací oblasti v pravé části hlavního panelu ikona sítě, klepněte na ni pravým tlačítkem myši a potom klepněte na příkaz **Řešení potíží**.

System Windows resetuje vaše síťové zařízení a znovu se pokusí o připojení k jedné z upřednostňovaných sítí.

- Není-li v oznamovací oblasti ikona sítě, postupujte následovně:
 1. Vyberte **Start > Ovládací panely > Síť a Internet > Centrum sítí a sdílení**.
 2. Klepněte na **Řešení potíží** a vyberte síť, kterou si přejete opravit.

Ikona sítě není zobrazena

Není-li ikona sítě zobrazena poté, co nakonfigurujete síť WLAN, znamená to, že software ovladače buď chybí, nebo je poškozen. Může se rovněž objevit chybová zpráva systému Windows „Zařízení nebylo nalezeno“. Je třeba přeinstalovat ovladač.

Nejnovější verzi softwaru zařízení WLAN pro váš počítač získáte takto:

1. Otevřete internetový prohlížeč a přejděte na <http://www.hp.com/support>.
2. Vyberte zemi nebo oblast.
3. Klepněte na možnost pro stažení softwaru a ovladačů a poté do pole vyhledávání zadejte číslo modelu počítače.
4. Stiskněte klávesu **enter** a potom postupujte podle pokynů na obrazovce.

 **POZNÁMKA:** Pokud zařízení, které používáte, bylo zakoupeno zvlášť, podívejte se po nejnovějším softwaru na webovou stránku výrobce.

Stávající bezpečnostní síťové kódy jsou nedostupné

Jste-li při připojování k síti WLAN vyzváni k zadání síťového klíče nebo názvu (SSID), znamená to, že je síť zabezpečená. Aby bylo možné navázat připojení k zabezpečené síti, musíte mít aktuální kódy. SSID a síťový kód jsou alfanumerickými kódy, které zadáte do počítače pro identifikaci počítače na síti.

- U sítě připojené k vašemu osobnímu bezdrátovému směrovači si přečtěte uživatelskou příručku směrovače, kde najdete, jak nastavit stejné kódy jak u směrovače tak u zařízení WLAN.
- U soukromé sítě, jako je například síť v kanceláři nebo ve veřejné chatovací místnosti kontaktujte správce sítě, který vám sdělí kódy a poté tyto po vyzvání zadejte.

Některé sítě pravidelně mění SSID nebo síťové klíče, používané jejich směrovači nebo přístupovými body, aby zvýšily zabezpečení. Podle toho musíte změnit příslušné kódy ve vašem počítači.

Pokud máte nové klíče pro bezdrátovou síť a SSID a již jste se dříve k této síti připojovali, pro připojení k síti postupujte následovně:

1. Vyberte **Start > Ovládací panely > Síť a Internet > Centrum sítí a sdílení**.

2. Klepněte na **Spravovat bezdrátové sítě** v levém panelu.

Zobrazí se seznam dostupných WLAN. Pokud jste na místě, kde je aktivních více WLAN, může se jich zobrazit několik.

3. Vyberte síť v seznamu, klepněte na ni pravým tlačítkem a poté klepněte na **Vlastnosti**.

 **POZNÁMKA:** Není-li požadovaná síť uvedena v seznamu, kontaktujte správce sítě, abyste se ujistili, že směrovač pracuje správně.

4. Klepněte na kartu **Zabezpečení** a poté zadejte správná kódovací data do pole **Bezpečnostní síťový klíč**.

5. Klepnutím na tlačítko **OK** uložíte nastavení.

Signál připojení WLAN je velmi slabý

Je-li signál připojení příliš slabý nebo se počítač nemůže k síti WLAN připojit, minimalizujte rušení okolními zařízeními následujícím způsobem:

- Přesuňte počítač blíže ke směrovači či přístupovému bodu.
- Dočasně odpojte ostatní bezdrátová zařízení, jako je například bezdrátový telefon nebo mobilní telefon, abyste se ujistili, že se navzájem neruší.

V případě, že se kvalita připojení nezlepší, pokuste se vynutit na zařízení opětovné navázání všech hodnot připojení:

1. Vyberte **Start > Ovládací panely > Síť a Internet > Centrum sítí a sdílení**.

2. Klepněte na **Spravovat bezdrátové sítě** v levém panelu.

Zobrazí se seznam dostupných WLAN. Pokud jste na místě, kde je aktivních více WLAN, může se jich zobrazit několik.

3. Klepněte na síť a poté klepněte na **Odstranit**.

Nelze se připojit k bezdrátovému směrovači

Pokud se vám nedaří připojení k bezdrátovému směrovači, resetujte směrovač tak, že jej odpojíte od zdroje napájení na dobu 10 až 15 sekund.

Pokud se počítač stále nemůže k síti WLAN připojit, restartujte bezdrátový směrovač. Podrobnosti viz pokyny od výrobce směrovače.

Používání modemu (jen vybrané modely)

Modem musí být připojen k analogové telefonní lince pomocí 6kolíkového telefonního kabelu RJ-11 (prodává se zvlášť). V některých zemích nebo oblastech je nutné použít adaptér ke kabelu modemu pro určitou zemi nebo region (prodává se zvlášť). Zásuvky pro připojení digitálních pobočkových ústředěn jsou podobné analogovým telefonním zásuvkám, ale nejsou určeny pro použití s modemem.

- ⚠ **VAROVÁNÍ!** Připojení interního analogového modemu k digitální lince může trvale poškodit modem. Pokud modem omylem připojíte k digitální lince, okamžitě odpojte kabel modemu.

Pokud je kabel modemu vybaven obvodem pro potlačení rušení (1), který chrání proti rušení televizním a rádiovým signálem, nasměrujte konec kabelu obsahující obvod (2) k počítači.



Připojení kabelu modemu

- ⚠ **VAROVÁNÍ!** Pro snížení rizika úrazu elektrickým proudem a poškození zařízení nezapojujte kabel modemu (prodává se zvlášť) nebo telefonní kabel do zásuvky RJ-45 (síť).

Připojení kabelu modemu:

1. Zapojte kabel modemu do zásuvky modemu (1) počítače.
2. Zapojte kabel modemu do telefonní zásuvky RJ-11 (2).

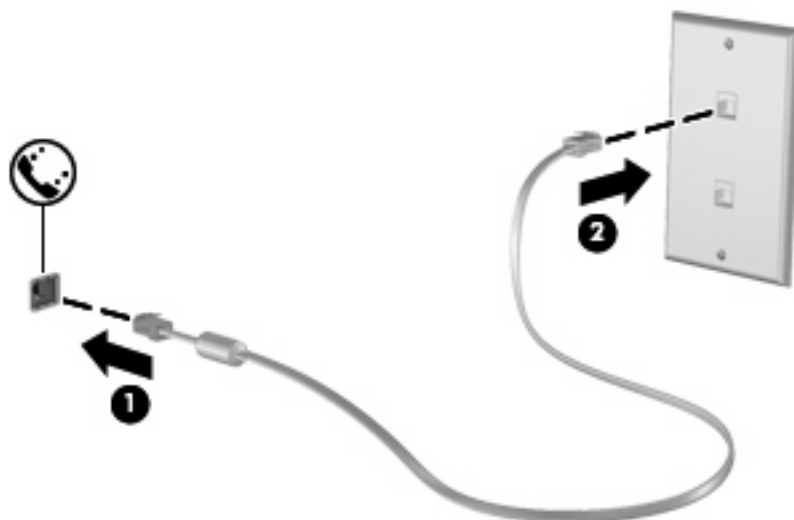

Připojení adaptéru kabelu modemu pro určitou zemi nebo oblast

Telefonní zásuvky se mohou v jednotlivých zemích nebo oblastech lišit. Pokud chcete použít modem a kabel modemu (prodává se zvlášť) v jiné zemi nebo oblasti než tam, kde jste zakoupili počítač, musíte si pořídit adaptér kabelu modemu vhodný pro danou zemi nebo oblast (prodává se zvlášť).

Pro připojení modemu k analogové telefonní lince, která nepoužívá zásuvku RJ-11, postupujte dle těchto kroků:

1. Zapojte kabel modemu do zásuvky modemu (1) počítače.
2. Zapojte kabel modemu do adaptéru kabelu modemu pro určitou zemi nebo oblast (2).
3. Zapojte adaptér kabelu modemu pro určitou zemi nebo oblast (3) do telefonní zásuvky.

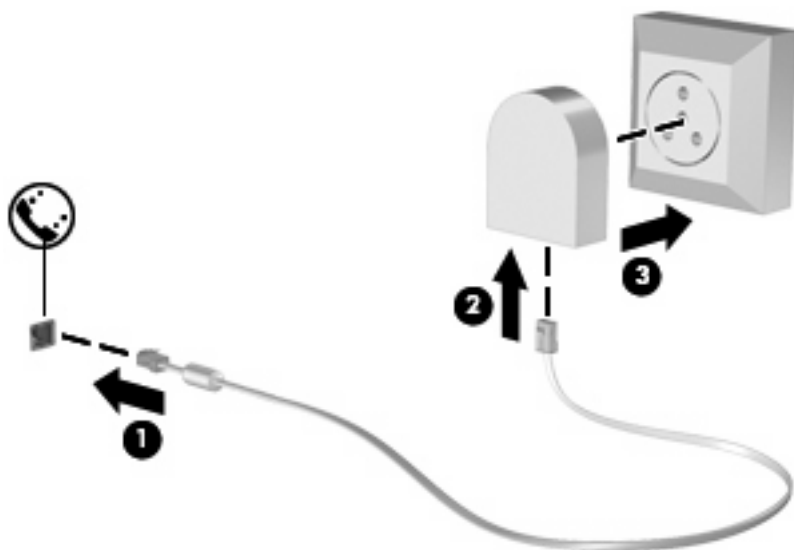

Výběr umístění

Zobrazení aktuálního výběru země

Chcete-li nastavit umístění, kde se modem aktuálně nachází, proveďte tyto kroky:

1. Vyberte nabídku **Start > Ovládací panely**.
2. Klepněte na položku **Hodiny, jazyk a oblast**.
3. Klepněte na **Místní a jazykové nastavení**.
4. Klepněte na kartu **Umístění** pro zobrazení vašeho umístění.

Přidání nového umístění, pokud cestujete

Standardně je k dispozici pouze jedno nastavení umístění modemu, a to umístění země nebo oblasti, kde byl počítač pořízen. Ve chvíli, kdy budete cestovat do různých zemí nebo oblastí, musíte nastavit umístění interního modemu podle standardů země nebo oblasti, kde se právě nacházíte.

Po přidání se nové nastavení umístění uloží a lze je pak kdykoliv přepínat mezi ostatními nastaveními. Pro každou zemi nebo oblast lze uložit více nastavení umístění.

- △ **UPOZORNĚNÍ:** Pokud nechcete přijít o nastavení výchozí země nebo oblasti, neodstraňujte aktuální nastavení země nebo oblasti modemu. Pokud chcete používat modem v různých zemích nebo oblastech, a přitom zachovat nastavení výchozí země, přidejte novou konfiguraci pro každou zemi nebo oblast, kde chcete modem používat.

UPOZORNĚNÍ: Aby nedošlo ke konfiguraci modemu, která by byla v rozporu s telefonními nařízeními a zákony země nebo oblasti, ve které se nacházíte, vyberte tuto zemi nebo oblast v nastavení modemu. Modem nemusí fungovat správně, pokud není v nastavení vybrána odpovídající země nebo oblast.

Chcete-li přidat umístění modemu, proveďte tyto kroky:

1. Vyberte **Start > Zařízení a tiskárny**.
2. Klepněte pravým tlačítkem na zařízení, které představuje váš počítač a klepněte na **Nastavení modemu**.

 **POZNÁMKA:** Musíte nastavit směrové číslo počátečního (aktuálního) umístění dříve, než budete moci zobrazit kartu Pravidla vytáčení. Pokud jste nenastavili umístění, budete při klepnutí na Nastavení modemu vyzváni k jeho zadání.

3. Klepněte na kartu **Pravidla vytáčení**.
4. Klepněte na **Nový**. (Zobrazí se okno Nové umístění.)
5. V poli **Název umístění** zadejte název nového nastavení umístění (domov, práce apod.).
6. Z místní nabídky **Země/oblast** vyberte zemi nebo oblast. (Pokud vyberete zemi, kterou modem nepodporuje, bude jako výchozí nastavena konfigurace pro *Spojené státy* nebo *Velkou Británii*.)
7. Zadejte kód oblasti, kód poskytovatele (pokud je to nutné) a číslo pro přístup k venkovní lince (pokud je to nutné).
8. Vedle **Vytáčení** klepněte na **Tónová** nebo **Pulzní volba**.
9. Klepnutím na tlačítko **OK** uložíte nové nastavení umístění. (Zobrazí se okno Telefon a modem.)
10. Proveďte jeden z následujících postupů:
 - Pokud chcete vybrat nově vytvořené nastavení umístění jako aktuální umístění, klepněte na tlačítko **OK**.
 - Pokud chcete jako aktuální umístění vybrat jiné umístění, vyberte je ze seznamu **Umístění** a potom klepněte na tlačítko **OK**.

 **POZNÁMKA:** Pomocí předchozího postupu můžete přidat nastavení umístění pro místa ve výchozí zemi nebo oblasti stejně jako pro ostatní země nebo oblasti. Například můžete přidat nastavení s názvem „Práce“, které bude obsahovat pravidla vytáčení pro přístup k vnější lince.

Řešení potíží s připojením na cestách

Pokud se při použití počítače mimo zemi nebo oblast, kde jste počítač pořídili, vyskytnou potíže s připojením pomocí modemu, vyzkoušejte následující kroky.

- **Zjistěte typ telefonní linky.**

Modem vyžaduje analogovou telefonní linku, ne digitální. Telefonní linka označená jako linka pobočkové ústředny (PBX) je obvykle digitální. Telefonní linka označená jako datová, faxová, modemová nebo standardní telefonní linka je obvykle analogová linka.

- **Zjistěte, zda linka používá pulzní nebo tónovou volbu.**

Analogová telefonní linka podporuje jeden z těchto 2 způsobů vytáčení: pulzní nebo tónová volba. Tyto možnosti volby způsobu vytáčení se nastavují v nabídce Nastavení telefonu a modemu. Zvolený způsob vytáčení musí odpovídat způsobu vytáčení, který podporuje telefonní linka v dané zemi.

Pokud chcete zjistit způsob vytáčení, který podporuje daná telefonní linka, vytočte několik číslic na telefonu a poslouchejte, zda jsou slyšet pulzy (lupání) nebo tóny. Lupání znamená, že telefonní linka podporuje pulzní volbu. Tóny znamenají, že telefonní linka podporuje tónovou volbu.

Pro změnu nastavení způsobu vytáčení v aktuálním nastavení umístění modemu postupujte dle těchto kroků:

1. Vyberte **Start > Zařízení a tiskárny**.
2. Klepněte pravým tlačítkem na zařízení, které představuje váš počítač a klepněte na **Nastavení modemu**.
3. Klepněte na kartu **Pravidla vytáčení**.
4. Vyberte nastavení umístění modemu.
5. Klepněte na položku **Úpravy**.
6. Klepněte na položku **Tónová volba** nebo **Pulzní volba**.
7. Klepněte dvakrát na tlačítko **OK**.

- **Zkontrolujte vytáčené telefonní číslo a odezvu vzdáleného modemu.**

Vytočte telefonní číslo, ujistěte se, že vzdálený modem odpovídá, a zavěste.

- **Nastavte modem, aby ignoroval oznamovací tón.**

Pokud modem zachytí oznamovací tón, který nedokáže rozpoznat, nebude vytáčet číslo a zobrazí chybové hlášení „Není oznamovací tón“.

Pro nastavení modemu, aby před vytáčením ignoroval oznamovací tón, postupujte dle těchto kroků:

1. Vyberte **Start > Zařízení a tiskárny**.
2. Klepněte pravým tlačítkem na zařízení, které představuje váš počítač a klepněte na **Nastavení modemu**.
3. Klepněte na kartu **Modemy**.
4. Vyberte modem ze seznamu.

5. Klepněte na položku **Vlastnosti**.
6. Klepněte na položku **Modem**.
7. Zrušte zaškrtnutí pole **Před vytáčením čekat na oznamovací tón**.
8. Klepněte dvakrát na tlačítko **OK**.

Připojení k místní síti (LAN)

Připojení k místní síti (LAN) vyžaduje síťový kabel s 8kolíkovým konektorem RJ-45 (prodává se zvlášť). Pokud je síťový kabel vybaven obvodem pro potlačení rušení (1), který chrání proti rušení televizním a rádiovým signálem, nasměrujte konec kabelu obsahující obvod (2) k počítači.



Postup připojení síťového kabelu:

1. Zapojte síťový kabel do síťové zásuvky (1) počítače.
2. Zapojte opačný konec kabelu do zásuvky rozvodu sítě (2).



VAROVÁNÍ! Pro snížení rizika úrazu elektrickým proudem a poškození zařízení nezapojte kabel modemu nebo telefonní kabel do zásuvky RJ-45 (sítě).

3 Polohovací zařízení a klávesnice

Použití polohovacích zařízení

Nastavení předvoleb polohovacího zařízení

Chcete-li upravit nastavení polohovacích zařízení, například konfiguraci tlačítka, rychlost klepnutí nebo možnosti kurzoru, použijte Vlastnosti myši v systému Windows®.

Chcete-li přejít na Vlastnosti myši, vyberte **Start > Zařízení a tiskárny**. Poté klepněte pravým tlačítkem myši na zařízení, které reprezentuje váš počítač a vyberte **Nastavení myši**.

Použití zařízení TouchPad

Chcete-li pohnout ukazatelem, posunujte prst po povrchu zařízení TouchPad v požadovaném směru. Používejte tlačítka zařízení TouchPad jako odpovídající tlačítka externí myši. Pro rolování nahoru a dolů pomocí oblasti posouvání zařízení TouchPad posunujte prst nahoru nebo dolů přes čáry.

 **POZNÁMKA:** Používáte-li zařízení TouchPad k přesunutí ukazatele, musíte před přechodem do oblasti posouvání zvednout prst ze zařízení TouchPad. Pouhé posunutí prstu ze zařízení TouchPad do zóny posouvání neaktivuje funkci posouvání.

Použití ukazovátka (jen vybrané modely)

Stisknutím ukazovátka v požadovaném směru posuňte ukazatel na obrazovce. Levé a pravé tlačítko ukazovátka používejte stejným způsobem jako levé a pravé tlačítko externí myši.

Připojení externí myši

K počítači můžete připojit externí myš USB prostřednictvím jednoho z portů USB na počítači. Myš s rozhraním USB je možné k systému připojit rovněž pomocí portů na volitelné stolní jednotce.

Používání klávesnice

Používání klávesových zkratk



Klávesové zkratky jsou kombinací klávesy **fn (1)** a klávesy **esc (2)** nebo jedné z funkčních kláves **(3)**.

Ikony na klávesách **f3, f4, a f8 až f10** představují funkce klávesových zkratk. Funkce a postupy použití klávesových zkratk jsou uvedeny v následujících částech.



Chcete-li použít příkaz klávesové zkratky na klávesnici počítače, postupujte podle následujících kroků:

- Krátce stiskněte tlačítko **fn** a potom krátce stiskněte druhou klávesu příkazu klávesové zkratky.
– nebo –
- Podržte klávesu **fn**, krátce stiskněte druhou klávesu příkazu zkratky a potom obě klávesy současně uvolněte.

Klávesová zkratka	Popis
fn+esc esc	Zobrazuje informace o hardwarových komponentách systému a číslo verze systému BIOS.
fn+f3 	<p>Inicializuje režim spánku, který uloží vaše informace do systémové paměti. Obrazovka zhasne a šetří se energie. Je-li režim spánku aktivní, bliká kontrolka napájení.</p> <p>Režim spánku ukončíte krátkým stisknutím tlačítka napájení.</p> <p>UPOZORNĚNÍ: Z důvodu snížení rizika ztráty informací uložte před inicializací režimu spánku práci.</p> <p>POZNÁMKA: Dojde-li během setrvání počítače v režimu spánku ke kritickému vybití baterie, počítač se přepne do režimu hibernace a informace uložené v paměti jsou uloženy na pevném disku.</p> <p>Funkci klávesové zkratky fn+f3 lze změnit. Klávesovou zkratku fn+f3 je například možné nastavit tak, aby místo režimu spánku aktivovala režim hibernace.</p> <p>POZNÁMKA: Ve všech operačních systémech Windows se odkazy na <i>tlačítko režimu spánku</i> vztahují na klávesovou zkratku fn+f3.</p>
fn+f4 	<p>Stisknutím klávesy přepínáte zobrazení mezi zobrazovacími zařízeními připojenými k systému. Pokud je například k počítači připojen monitor, stisknutím klávesy fn+f4 se postupně aktivuje displej počítače, monitor a displej počítače a současně monitor.</p> <p>Většina externích monitorů přijímá obrazové informace z počítače pomocí obrazového standardu VGA. Klávesová zkratka fn+f4 může také přepínat mezi dalšími zařízeními, která přijímají obrazové informace z počítače.</p>
fn+f8 	Zobrazuje informace o nabití pro všechny instalované baterie. Na monitoru naleznete informace o tom, které baterie se nabíjejí, a zjistíte úroveň nabití v jednotlivých bateriích.

Klávesová zkratka	Popis
fn+f9	Po krocích snižuje jas obrazovky.
fn+f10	Po krocích zvyšuje jas obrazovky.

Použití HP QuickLook 3

QuickLook 3 vám umožňuje uložit informace z kalendáře, kontaktů, doručené pošty a úkolů z aplikace Microsoft Outlook na pevný disk vašeho počítače. Když je pak počítač vypnutý, můžete stisknout na počítači tlačítko QuickLook pro zobrazení těchto informací, aniž byste museli čekat na restartování operačního systému.

QuickLook 3 používejte pro správu kontaktních informací, záznamů v kalendáři, informací z e-mailu a úkolů, aniž byste museli restartovat váš počítač.

 **POZNÁMKA:** V operačním systému Windows QuickLook 3 nepodporuje režim spánku nebo hibernace.

Více informací o nastavení a používání QuickLook 3 viz softwarová Nápověda QuickLook 3.

Použití numerické klávesnice

Počítač je vybaven buď vestavěnou numerickou klávesnicí nebo integrovanou numerickou klávesnicí. Počítač také podporuje volitelnou externí numerickou klávesnici nebo volitelnou externí klávesnici, která má i numerickou klávesnici.

Použijte obrázek, který nejpřesněji odpovídá vašemu počítači.

Použití vestavěné numerické klávesnice

Pokud je počítač vybaven vestavěnou numerickou klávesnicí, je možné používat 15 kláves vestavěné numerické klávesnice stejně jako klávesy na externí klávesnici. Pokud je vestavěná numerická klávesnice zapnutá, každá klávesa na klávesnici vykonává funkci označenou ikonou v horním pravém rohu klávesy.

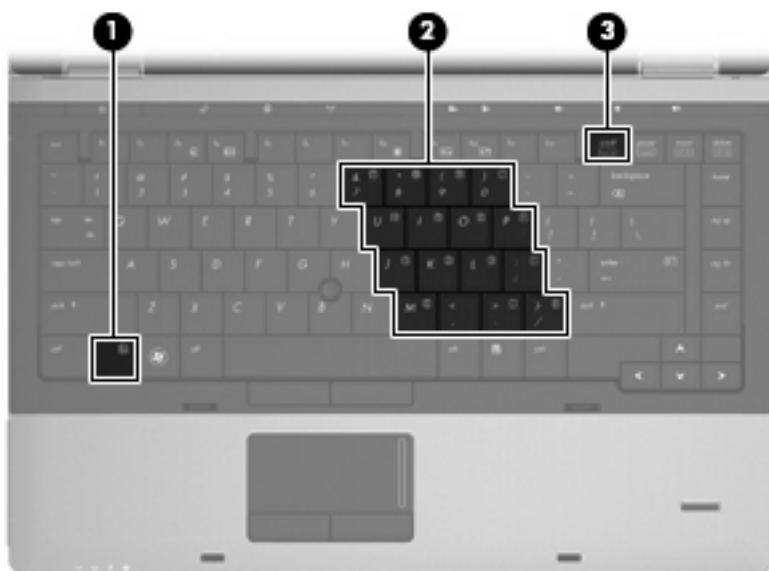

Komponenta	Popis
(1) Klávesa fn	Aktivuje/deaktivuje vestavěnou numerickou klávesnici, pokud je stisknuta kombinace s klávesou num lk.

Komponenta	Popis
(2) Vestavěná numerická klávesnice	Pokud byla klávesnice aktivována, může být použita jako externí numerická klávesnice.
(3) Klávesa num lk	Povoluje/zakazuje integrovanou numerickou klávesnici, pokud je stisknuta kombinace s klávesou fn .

Zapnutí nebo vypnutí vestavěné numerické klávesnice

Vestavěnou numerickou klávesnici zapnete stisknutím kombinace kláves **fn+num lk**. Chcete-li obnovit přiřazení kláves ke standardním funkcím, stiskněte znovu kombinaci kláves **fn+num lk**.

 **POZNÁMKA:** Vestavěná numerická klávesnice nebude fungovat, je-li k počítači připojena volitelná externí klávesnice nebo numerická klávesnice.

Přepínání funkcí kláves vestavěné numerické klávesnice

Klávesou **fn** nebo kombinací kláves **fn+shift** můžete na vestavěné numerické klávesnici dočasně přepínat mezi standardními funkcemi kláves a funkcemi numerické klávesnice.

- Chcete-li u klávesy na numerické klávesnici aktivovat funkci numerické klávesnice v době, kdy je numerická klávesnice vypnuta, přidržte klávesu **fn** a současně stiskněte danou klávesu numerické klávesnice.
- Dočasné použití kláves na numerické klávesnici jako standardních kláves v době, kdy je numerická klávesnice zapnuta:
 - Malými písmeny můžete psát, pokud přidržíte klávesu **fn**.
 - Chcete-li psát velkými písmeny, přidržte kombinaci kláves **fn+shift**.

Používání integrované numerické klávesnice

Pokud je počítač vybaven integrovanou numerickou klávesnicí, je možné používat 17 kláves integrované numerické klávesnice stejně jako klávesy na externí klávesnici.



Komponenta	Popis
(1) Klávesa <code>num lk</code>	Přepíná mezi navigační a numerickou funkcí integrované numerické klávesnice. POZNÁMKA: Po vypnutí a opětovném zapnutí počítače se nastaví stejná funkce klávesnice, jako byla v okamžiku vypnutí.
(2) Integrovaná numerická klávesnice	Lze ji používat stejně jako klávesy externí numerické klávesnice.

Použití externí numerické klávesnice

Činnost kláves na většině externích numerických klávesnic závisí na stavu funkce num lock. (V nastavení od výrobce je funkce num lock vypnuta.) Například:

- Pokud je funkce num lock zapnuta, slouží většina kláves numerické klávesnice k zadávání číslíc.
- Pokud je funkce num lock vypnuta, lze klávesy numerické klávesnice obvykle používat jako klávesy se šipkami nebo klávesy page up či page down.

Pokud je funkce num lock na externí klávesnici zapnutá, kontrolka režimu num lock na počítači bude svítit. Pokud je funkce num lock na externí klávesnici vypnutá, kontrolka režimu num lock na počítači bude vypnutá.

Zapnutí nebo vypnutí režimu num lock při práci s externí numerickou klávesnicí:

- ▲ Stiskněte klávesu `num lk` na externí klávesnici, ne na klávesnici počítače.

4 Multimédia

Funkce multimédií

Váš počítač je vybaven multimediálními funkcemi, které vám umožňují poslech hudby a prohlížení obrázků. Počítač může obsahovat následující multimediální komponenty:

- Optická jednotka pro přehrávání audio a video disků
- Integrované reproduktory pro poslech hudby
- Integrované mikrofony pro nahrávání vašeho vlastního zvuku
- Integrovaná webová kamera, která vám umožňuje nahrání a sdílení videa
- Předem instalovaný multimediální software, který vám umožňuje přehrávat a spravovat vaši hudbu, filmy a obrázky



POZNÁMKA: Váš počítač nemusí obsahovat všechny níže uvedené komponenty.

Následující části vysvětlují, jak použít multimediální komponenty vložené do vašeho počítače.

Nastavení hlasitosti

Hlasitost lze upravit pomocí následujících ovládacích prvků:

- Tlačítka pro ovládání hlasitosti:
 - Chcete-li hlasitost ztlumit nebo obnovit, stiskněte tlačítko ztlumení **(1)**.
 - Chcete-li snížit hlasitost, stiskněte a podržte tlačítko snížení hlasitosti **(2)**, dokud nedosáhnete požadované úrovně hlasitosti. Můžete také klepnout na tlačítko pro snížení hlasitosti.

- Chcete-li zvýšit hlasitost, stiskněte a podržte tlačítko zvýšení hlasitosti (**3**), dokud nedosáhnete požadované úrovně hlasitosti. Můžete také klepnout na tlačítko pro zvýšení hlasitosti.

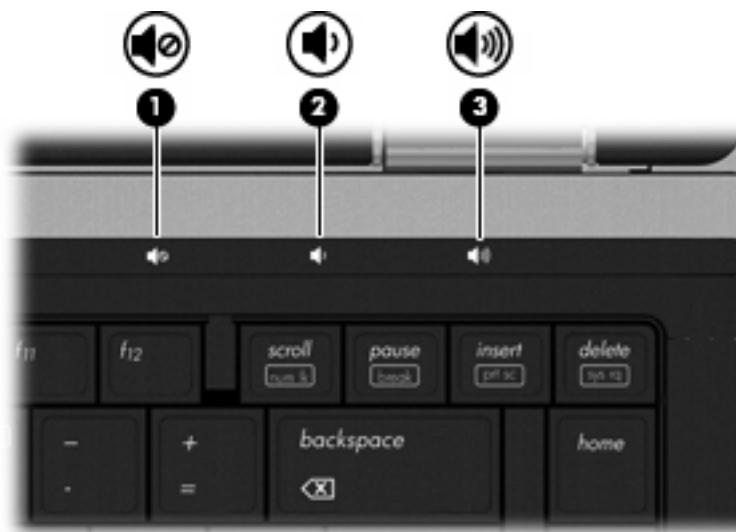

- Ovládání hlasitosti v systému Windows:
 - a. Klepněte na ikonu **Reproduktory** v oznamovací oblasti na pravé straně hlavního panelu.
 - b. Podle toho, zda chcete hlasitost zvýšit nebo snížit, přetáhněte posuvník nahoru nebo dolů. Pokud chcete ztlumit zvuk, klepněte na ikonu **Ztlumit reproduktory**.

– nebo –

 - a. Klepněte pravým tlačítkem myši na ikonu **Reproduktory** v oznamovací oblasti v pravé části hlavního panelu a potom klepněte na položku **Otevřít směšovač hlasitosti**
 - b. Ve sloupci **Reproduktory** můžete zvýšit nebo snížit hlasitost přetáhnutím posuvníku nahoru nebo dolů. Hlasitost můžete ztlumit také klepnutím na ikonu **Ztlumit reproduktory**.

Pokud se v oznamovací oblasti ikona **Reproduktory** nezobrazuje, můžete ji přidat následujícím způsobem:

 - a. Klepněte pravým tlačítkem na **Zobrazit skryté ikony** (šipka v levé části oznamovací oblasti).
 - b. Klepněte na **Upravit ikony oznamovací oblasti**.
 - c. V nabídce **Chování** vyberte **Zobrazit ikonu a upozornění** pro ikonu Hlasitost.
 - d. Klepněte na tlačítko **OK**.
- Ovládání hlasitosti programem:

Hlasitost můžete nastavit také v rámci některých programů.

Multimediální software

Váš počítač je vybaven předinstalovaným multimediálním softwarem, který umožní poslech hudby a prohlížení obrázků. Následující části poskytují podrobnosti o předem instalovaném multimediálním softwaru a jeho instalaci z disku.

Přístup k předinstalovanému multimediálnímu softwaru

Přístup k předinstalovanému multimediálnímu softwaru:

- ▲ Vyberte položku **Start > Všechny programy** a potom spusťte požadovaný multimediální program.

 **POZNÁMKA:** Některé programy se mohou nacházet ve vnořených složkách.

POZNÁMKA: Podrobnosti o použití softwaru dodaného s počítačem najdete v uživatelských příručkách od výrobce softwaru. Tyto pokyny mohou být k dispozici se softwarem, na disku nebo na webové stránce výrobce.

Instalace multimediálního softwaru z disku

Při instalaci multimediálního softwaru z disků CD nebo DVD postupujte následovně:

1. Vložte disk do optické jednotky (jen vybrané modely) nebo volitelné externí optické jednotky.
2. Až se spustí průvodce instalací, postupujte podle pokynů na obrazovce.
3. Pokud je to nutné, budete vyzváni k restartu počítače.

 **POZNÁMKA:** Pokud není počítač vybaven optickou jednotkou, můžete připojit externí optickou jednotku (zakoupenou zvlášť) k jednomu z USB portů na počítači.

Zvuk

Váš počítač vám umožňuje používat širokou varietu audio funkcí.

- Přehrávejte hudbu na reproduktorech vašeho počítače a/nebo na připojených externích reproduktorech
- Zaznamenávejte zvuk pomocí zabudovaných mikrofonů nebo externího mikrofonu
- Stahujte hudbu z Internetu
- Vytvářejte multimediální prezentace používající audio a obrázky
- Přenášejte zvuk a obrázky pomocí programů pro rychlé zasílání zpráv
- Naladíte rádio programy (jen vybrané modely) nebo přijímejte FM rádio signály
- Vytvářejte nebo „vypalujte“ audio CD

Připojení externích audio jednotek

VAROVÁNÍ! Aby nedošlo k poškození sluchu, před připojením sluchátek snižte hlasitost. Další informace o bezpečnosti naleznete v části *Poznámky o předpisech, bezpečnosti a životním prostředí*. Tato oznámení se nacházejí v Nápovědě a podpoře.

Pro připojení externích jednotek, jako jsou externí reproduktory, sluchátka nebo mikrofony, konzultujte informace dodané s jednotkou. Pro nejlepší výsledky si zapamatujte následující tipy:

- Zkontrolujte, že je zástrčka kabelu pevně zasunuta do správné zásuvky vašeho počítače. (Propojení kabelů je obvykle označeno barvami tak, aby byly propojeny příslušné zásuvky počítače.)
- Zkontrolujte, že byly instalovány všechny ovladače nutné pro externí jednotku.

POZNÁMKA: Ovladač je vyžadovaný program, který funguje jako překladač mezi jednotkou a programy, které jednotku používají.

Kontrola audio funkcí

Pokud chcete zkontrolovat zvuk na vašem počítači, postupujte následovně:

1. Vyberte položku **Start > Ovládací panely**.
2. Klepněte na položku **Hardware a zvuk**.
3. Klepněte na **Zvuk**.
4. Když se otevře okno Zvuk, klepněte na kartu **Zvuky**. V **Události programů** vyberte jakoukoliv zvukovou událost, jako je pípnutí nebo alarm, a klepněte na tlačítko **Test**.

Měli byste uslyšet zvuk z reproduktorů nebo z připojených sluchátek.

Pokud chcete zkontrolovat funkce záznamu na vašem počítači, postupujte následovně:

1. Vyberte **Start > Všechny programy > Příslušenství > Záznam zvuku**.
2. Klepněte na **Spustit záznam** a mluvte do mikrofonu. Uložte soubor na počítač.
3. Otevřete Windows Media Player a přehrajte zvuk.

 **POZNÁMKA:** Pro dosažení nejlepších výsledků při nahrávání mluvejte přímo do mikrofonu a zaznamenávejte zvuk v prostředí, kde není žádný hluk na pozadí.

- ▲ Pro potvrzení nebo změnu nastavení zvuku na počítači zvolte **Start > Ovládací panely > Hardware a zvuk > Zvuk**.

Video

Váš počítač vám umožňuje používat širokou varietu video funkcí:

- Sledování filmů
- Hraní her na Internetu
- Úprava obrázků a videa pro vytváření prezentací
- Připojení externích video zařízení

Připojení externího monitoru nebo projektoru

Počítač je vybaven portem externího monitoru a portem DisplayPort, které umožňují připojit externí monitory a projektory.

Použití portu externího monitoru

Port externího monitoru slouží k připojení externího VGA zobrazovacího zařízení, jako například externího monitoru VGA nebo projektoru VGA, k počítači. Port externího monitoru je rozhraní analogového displeje.

- ▲ Chcete-li připojit zobrazovací zařízení VGA, připojte kabel zařízení k portu externího monitoru.

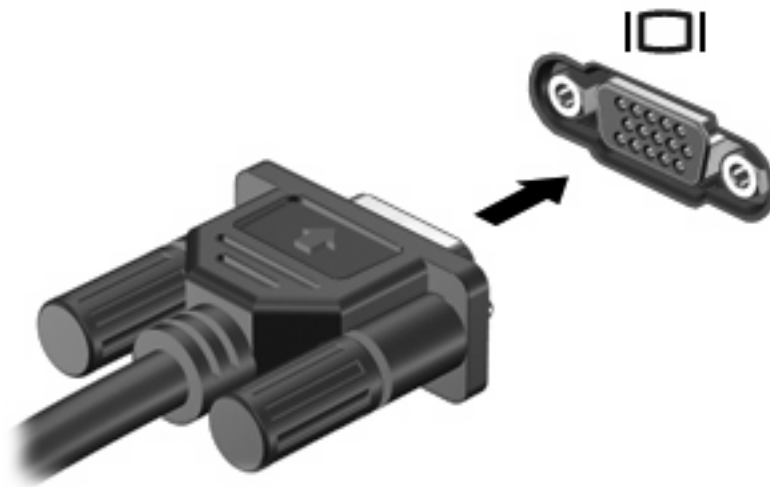

 **POZNÁMKA:** Pokud na řádně připojeném externím zobrazovacím zařízení není žádný obraz, stisknutím kláves **fn+f4** přepněte obraz na zařízení. Opakovaný stisk kláves **fn+f4** přepne zobrazení mezi displejem počítače a zařízením.

Používání DisplayPort

DisplayPort připojuje volitelné digitální zobrazovací zařízení, jako je vysoko výkonný monitor nebo projektor. DisplayPort má lepší výkon než port externího monitoru VGA, a zlepšuje digitální konektivitu.

- ▲ Chcete-li připojit digitální zobrazovací zařízení, připojte kabel zařízení k portu DisplayPort.



 **POZNÁMKA:** Pokud na řádně připojeném externím zobrazovacím zařízení není žádný obraz, stisknutím kláves **fn+f4** přepněte obraz na zařízení. Opakovaný stisk kláves **fn+f4** přepne zobrazení mezi displejem počítače a zařízením.

Optická jednotka (jen vybrané modely)

Počítač může obsahovat optickou jednotku, která rozšiřuje jeho funkčnost. Optická jednotka umožňuje čtení dat z disků, přehrávání hudby a sledování filmů.

Určení optické jednotky

▲ Klepněte na tlačítko **Start > Počítač**.

Uvidíte seznam všech zařízení, která jsou na vašem počítači instalována, včetně optické jednotky.

Přehrávání disků CD, DVD nebo BD

1. Zapněte počítač.
2. Stisknutím tlačítka **(1)** na krytu jednotky uvolníte přihrádku disku.
3. Vytáhněte přihrádku **(2)**.
4. Uchopte disk za hrany (nedotýkejte se povrchů disku) a umístěte jej do středu přihrádky popsanou stranou vzhůru.

 **POZNÁMKA:** Pokud přihrádka není zcela přístupná, opatrně disk nakloňte a umístěte jej na vřeteno.

5. Opatrně zatlačte disk **(3)** na vřeteno přihrádky (disk musí zapadnout na místo).

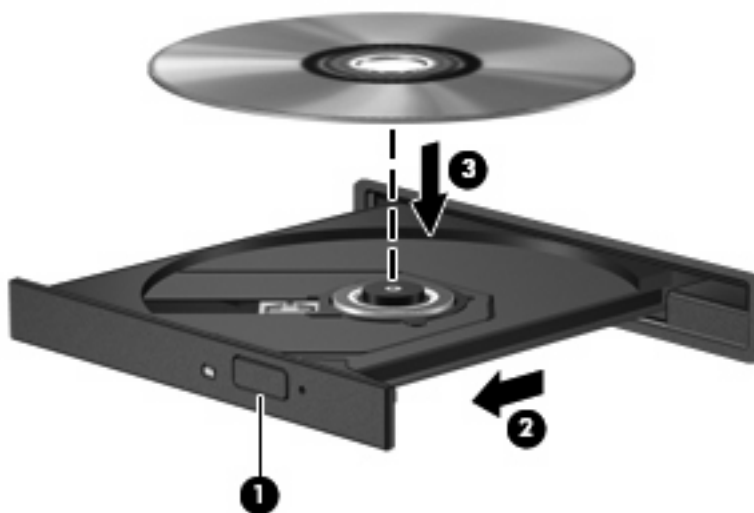

6. Zavřete přihrádku disku.

Pokud jste zatím nenastavili automatické přehrávání, jak je popsáno v následující části, zobrazí se dialogové okno. Budete vyzváni k volbě použití obsahu média.

 **POZNÁMKA:** Pro dosažení nejlepších výsledků se při přehrávání disku BD ujistěte, že je adaptér střídavého proudu připojen do externího zdroje energie.

Konfigurace AutoPlay

1. Vyberte **Start > Výchozí programy > Změnit nastavení Automatického přehrávání**.
2. Potvrďte zaškrtnutí **Použít AutoPlay pro všechna média a zařízení**.
3. Klepněte na **Vybrat výchozí** a vyberte jednu z dostupných možností pro každý typ média v seznamu.
4. Klepněte na tlačítko **Uložit**.

 **POZNÁMKA:** Více informací o automatickém přehrávání viz Nápověda a podpora.

Změna nastavení regionu disku DVD

Většina disků DVD, které obsahují soubory podléhající autorským právům, obsahuje také kódy regionů. Kódy regionů slouží k účinnější mezinárodní ochraně autorských práv.

Disk DVD obsahující kód regionu je možné přehrát pouze v případě, že kód regionu na disku DVD odpovídá nastavení regionu v jednotce DVD.

△ **UPOZORNĚNÍ:** Nastavení regionu jednotky DVD lze změnit maximálně pětkrát.

Nastavení regionu vybrané při páté změně se stane trvalým nastavením regionu v jednotce DVD.

Počet zbývajících změn regionu je zobrazen na kartě Region DVD.

Chcete-li změnit nastavení v operačním systému, postupujte následujícím způsobem:

1. Vyberte **Start > Ovládací panely > Systém a zabezpečení > Správce zařízení**.

 **POZNÁMKA:** Windows má funkci Řízení uživatelských účtů, která zlepšuje zabezpečení vašeho počítače. Při instalaci softwaru, spouštění nástrojů nebo změně nastavení Windows se může zobrazit výzva požadující vaše oprávnění nebo heslo. Více informací najdete v Nápovědě a podpoře.

2. Klepněte na znaménko (+) vedle **Jednotky DVD/CD-ROM**.
3. Klepněte pravým tlačítkem myši na jednotku DVD, pro kterou chcete změnit nastavení regionu, a potom klepněte na položku **Vlastnosti**.
4. Klepněte na kartu **Region DVD** a změňte nastavení.
5. Klepněte na tlačítko **OK**.

Upozornění na autorská práva

Vytváření neautorizovaných kopií materiálu chráněného autorskými právy, včetně počítačových programů, filmů, vysílání a zvukových záznamů, je podle platných zákonů o autorských právech trestným činem. Nepoužívejte počítač pro tyto účely.

△ **UPOZORNĚNÍ:** Pro zabránění ztrátě informací nebo poškození disku, postupujte podle následujících pokynů:

Před zápisem na disk připojte počítač ke spolehlivému zdroji napájení. Nezapísejte na disk, pokud je počítač napájen z baterie.

Před zápisem na disk ukončete všechny programy (kromě programu pro zápis na disk).

Nekopírujte přímo ze zdrojového disku nebo síťové jednotky na cílový disk. Uložte informace na pevný disk a poté je vypalte z pevného disku na cílový disk.

Během zápisu na disk nepoužívejte klávesnici počítače ani s počítačem nijak nemanipulujte.

📖 **POZNÁMKA:** Podrobné pokyny pro používání softwaru dodaného s počítačem naleznete v pokynech výrobce softwaru, které mohou být poskytnuty se softwarem, na disku nebo na webové stránce výrobce.

Kopírování disků CD, DVD nebo BD

1. Vyberte **Start > Všechny programy > Roxio > Creator Business** (Tvůrce - podniková verze).

📖 **POZNÁMKA:** Pokud používáte Roxio poprvé, musíte odsouhlasit licenci programu dříve, než můžete tento proces dokončit.

2. V pravém podokně klepněte na položku **Copy Disc** (Kopírovat disk).

3. Do optické jednotky vložte disk, který chcete kopírovat.

4. Klepněte na **Copy Disc** (Kopírovat disk) v pravé dolní části obrazovky.

Creator Business přečte zdrojový disk a zkopíruje data do dočasné složky na vašem pevném disku.

5. Po výzvě vyjměte zdrojový disk z optické jednotky a vložte prázdný disk.

Po zkopírování informace se vytvořený disk automaticky vysune.

Tvorba (vypalování) disku CD, DVD nebo BD

△ **UPOZORNĚNÍ:** Upozornění na autorská práva. Vytváření neautorizovaných kopií materiálu chráněného autorskými právy, včetně počítačových programů, filmů, vysílání a zvukových záznamů, je podle platných zákonů o autorských právech trestným činem. Nepoužívejte počítač pro tyto účely.

Pokud máte optickou jednotku CD-RW, DVD-RW nebo DVD±RW, můžete použít software jako Windows Media Player pro vypalování dat a audio souborů, včetně hudebních souborů MP3 a WAV.

Při vypalování disků CD, DVD nebo BD postupujte následovně:

- Před vypálením disku uložte a zavřete jakékoliv otevřené soubory a zavřete všechny programy.
- Disky CD-R nebo DVD-R jsou obvykle pro vypalování audio souborů nejlepší, protože informace po zkopírování nemohou být změněny.
- Protože některá domácí a auto sterea nepřehrávají disky CD-RW, použijte pro vypálení hudby disky CD-R.
- Všeobecně jsou pro vypalování datových souborů nebo testování audio nebo video záznamů nejlepší disky CD-RW nebo DVD-RW, protože na discích CD nebo DVD nemůžou být záznamy měněny.

- DVD přehrávače používané v domácích systémech obvykle nepodporují všechny formáty DVD. Seznam podporovaných formátů viz uživatelská příručka, která byla dodána s vaším DVD přehrávačem.
- Soubor MP3 vyžaduje méně prostoru než jiné formáty hudebních souborů a proces tvorby disku MP3 je stejný, jako při vytváření datového souboru. Soubory MP3 mohou být přehrávány pouze na přehrávačích MP3 nebo na počítačích se softwarem MP3.

Při vypálení disku CD, DVD nebo BD postupujte dle následujícího:

1. Stáhněte nebo zkopírujte zdrojové soubory do složky na vašem pevném disku.
2. Vložte prázdný disk do optické jednotky.
3. Vyberte **Start > Všechny programy** a název softwaru, který chcete používat.
4. Vyberte druh disku, který chcete vytvořit – datový, audio nebo video.
5. Klepněte pravým tlačítkem na **Start**, klepněte na **Otevřít Průzkumníka Windows** a přejděte na složku, kde jsou uloženy zdrojové soubory.
6. Otevřete složku a přetáhněte soubory do jednotky, ve které je prázdný disk.
7. Zahajte proces vypalování podle pokynů vámi vybraného programu.

Podrobné pokyny viz pokyny výrobce softwaru. Tyto pokyny mohou být k dispozici se softwarem, na disku nebo na webové stránce výrobce.

Odebrání optického disku (CD, DVD nebo BD)

1. Stisknutím tlačítka **(1)** na jednotce uvolněte přihrádku disku a poté jemně táhněte za přihrádku **(2)**, dokud se nezastaví.
2. Vyměňte disk **(3)** z přihrádky tak, že opatrně zatlačíte na vřeteno a současně zatáhnete za vnější hrany disku (nedotýkejte se povrchu disku).

 **POZNÁMKA:** Pokud přihrádka není plně přístupná, disk opatrně nakloňte a vyjměte jej.



3. Zavřete přihrádku disku a vložte disk do ochranného obalu.

Řešení potíží

Následující část popisuje různé běžné potíže a jejich řešení.

Příhrádka optického disku se při vyjímání disku CD, DVD nebo BD neotevře

1. Zasuňte konec svorky na papír (1) do otvoru pro uvolnění na přední straně jednotky.
2. Opatrně zatlačte na kancelářskou svorku, dokud nedojde k uvolnění. Potom vytáhněte příhrádku (2).
3. Vyjměte disk (3) z příhrádky tak, že opatrně zatlačíte na vřeteno a současně zatáhnete za vnější hrany disku (nedotýkejte se povrchu disku).

 **POZNÁMKA:** Pokud příhrádka není plně přístupná, disk opatrně nakloňte a vyjměte jej.

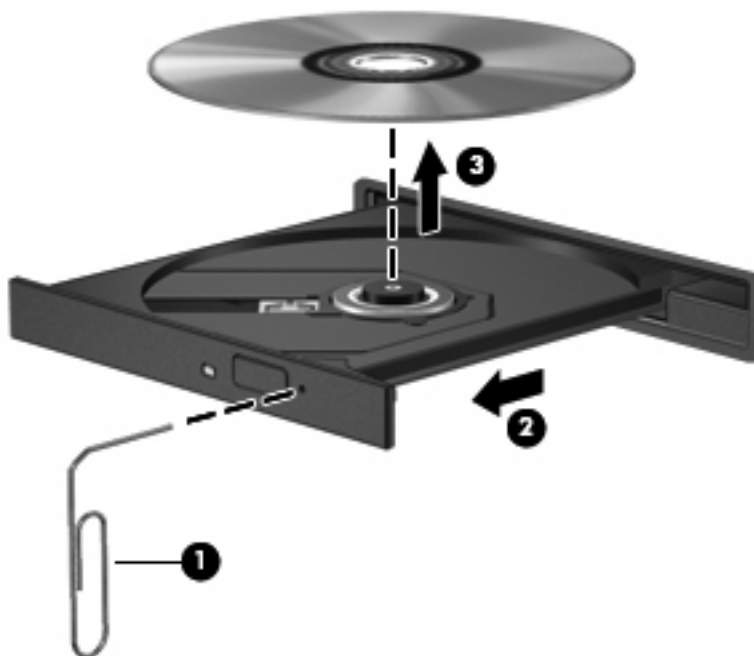

4. Zavěrete příhrádku disku a vložte disk do ochranného obalu.

Počítač nedokáže rozpoznat optickou jednotku

Pokud Windows nerozpozná instalované zařízení, může být software ovladače jednotky poškozen nebo chybí. Pokud máte podezření, že není jednotka DVD/CD-ROM rozpoznána, ověřte si, že je optická jednotka v seznamu Správce zařízení.

1. Odeberte z optické jednotky všechny disky.
2. Vyberte **Start > Ovládací panely > Systém a zabezpečení**. Poté v oblasti **Systém** klepněte na **Správce zařízení**.

3. V okně Správce zařízení klepněte na znaménko plus (+) vedle **jednotky DVD/CD-ROM**, pokud již není zobrazeno znaménko mínus (-). Vyhledejte v seznamu optickou jednotku.
4. Následující úlohy proveďte klepnutím pravým tlačítkem myši na seznam zařízení:
 - Aktualizujte software ovladače
 - Zakázat
 - Odinstalovat
 - Vyhledejte změny hardwaru. Windows prohledá váš systém a najde instalovaný hardware a instaluje jakékoliv vyžadované ovladače.
 - Klepnutím na **Vlastnosti** zjistíte, zda jednotka funguje bezchybně.
 - Okno Vlastnosti poskytuje podrobnosti o zařízení, které vám pomohou vyřešit potíže.
 - Pro aktualizaci, odpojení nebo odinstalování ovladačů pro toto zařízení klepněte na kartu **Ovladač**.

Disk se nepřehrává

- Před přehráváním disku CD, DVD nebo BD uložte práci a ukončete veškeré programy.
- Před přehráním disku CD, DVD nebo BD se odpojte od Internetu.
- Ujistěte se, že jste disk vložili správně.
- Ujistěte se, že je disk čistý. Pokud je to nutné, vyčistěte disk filtrovanou vodou a tkaninou, která nepouští vlákna. Čistěte od středu disku ke krajům.
- Zkontrolujte, zda není disk poškrábaný. Pokud je poškrábaný, ošetřete ho soupravou pro opravu optických disků, která je k dostání v mnoha obchodech s elektronikou.
- Před přehráním disku vypněte režim spánku.

Během přehrávání disku neaktivujte režim hibernace ani režim spánku. Pokud tak učiníte, může se zobrazit zpráva s dotazem, zda chcete pokračovat. Při zobrazení této zprávy klepněte na tlačítko **Ne**. Po klepnutí na Ne se počítač může zachovat jedním z následujících způsobů:

- Přehrávání se obnoví.
- nebo –
- Může se zavřít okno v multimediální aplikaci určené pro přehrávání. Pro návrat k přehrávání disku klepněte na tlačítko **Přehrát** v programu multimedia pro restartování disku. Ve vzácných případech bude možná nutné program ukončit a znovu jej spustit.
- Rozšíření systémových zdrojů:

Vypněte externí zařízení, jako jsou tiskárny a skenery. Odpojením těchto jednotek získáte více cenných systémových zdrojů, výsledkem čehož bude lepší výkon při přehrávání.

Změňte barevné vlastnosti plochy. Protože lidské oko snadno nerozezná barvy za 16 bitů, neměli byste si při sledování filmu všimnout jakékoliv ztráty barvy, pokud snížíte barevné nastavení na 16 bitů dle následujícího:

1. Pravým tlačítkem myši klepněte na prázdné místo na ploše počítače a vyberte **Rozlišení obrazovky**.
2. Vyberte kartu **Rozšířené nastavení > Monitor**.
3. Klepněte na **High Color (16 bit)**, pokud již tak není nastaveno.
4. Klepněte na tlačítko **OK**.

Disk se nepřehrává automaticky

1. Vyberte **Start > Výchozí programy > Změnit nastavení Automatického přehrávání**.
2. Potvrďte, že je zaškrtnuto políčko **Použit Automatické přehrávání pro všechna média a zařízení**.
3. Klepněte na tlačítko **Uložit**.

Disk CD, DVD nebo BD by se nyní měl automaticky přehrát po vložení do optické jednotky.

Film se zastaví, přeskakuje nebo se přehrává nesprávně

- Disk očistěte.
- Ušetřete systémové zdroje jedním z následujících způsobů:
 - Odpojte se od Internetu.
 - Změňte barevné vlastnosti na ploše:
 1. Pravým tlačítkem klepněte na plochu a vyberte **Rozlišení obrazovky**.
 2. Vyberte kartu **Rozšířené nastavení > Monitor**.
 3. Klepněte na **High Color (16 bit)**, pokud již tak není nastaveno.
 4. Klepněte na tlačítko **OK**.
 - Odpojte externí zařízení typu tiskárna, skener, kamera nebo zařízení handheld.

Film se nezobrazuje na externím displeji

1. Pokud jsou displej počítače i externí displej zapnuty, stiskněte jednou nebo vícekrát **fn+f4** a přepínejte tak mezi těmito 2 displeji.
2. Nakonfigurujte nastavení monitoru tak, aby externí displej byl primární:
 - a. Pravým tlačítkem klepněte na plochu a vyberte **Rozlišení obrazovky**.
 - b. Nastavte primární a sekundární displej.

 **POZNÁMKA:** Pokud používáte oba displeje, obraz z DVD se nezobrazí na žádném displeji, který je označen jako sekundární.

Pokud potřebujete informace o multimédiích, které nejsou uvedeny v této příručce, vyberte **Start > Nápověda a podpora**.

Proces vypalování disku nezačne nebo se zastaví před dokončením

- Ujistěte se, že jsou všechny ostatní programy zavřeny.
- Vypněte režim spánku a hibernace.
- Ujistěte se, že v jednotce používáte ten správný druh disku. Více informací o typech disků najdete v uživatelské příručce.
- Ujistěte se, že je disk správně vložen.
- Vyberte pomalejší rychlost zapisování a zkuste to znovu.
- Pokud kopírujete disk, uložte informace ze zdrojového disku na pevný disk předtím, než se pokusíte vypálit obsah na nový disk a poté palte z pevného disku.
- Znovu instalujte jednotku zařízení pro vypalování disků v kategorii jednotky DVD/CD-ROM ve Správci zařízení.

Ovladač zařízení musí být znovu instalován

1. Vyjměte z optické jednotky všechny disky.
2. Vyberte **Start > Ovládací panely > Systém a zabezpečení > Správce zařízení**.
3. Pokud již není zobrazeno znaménko mínus (-), ve Správci zařízení klepněte na znaménko plus (+) vedle typu ovladače, který chcete odinstalovat a opět nainstalovat (například DVD/CD-ROM, modemy atd.).
4. Klepněte pravým tlačítkem myši na zařízení v seznamu a klepněte na **Odinstalovat**. Po vyzvání potvrďte, že chcete vymazat toto zařízení, ale počítač nerestartujte. Opakujte pro jakýkoliv další ovladač, který chcete vymazat.
5. V okně Správce zařízení klepněte na **Akce** a poté klepněte na **Vyhledat změny hardwaru**. Windows zkontroluje váš systém na instalovaný hardware a instaluje výchozí ovladače pro zařízení, která je potřebují.

 **POZNÁMKA:** Pokud budete vyzváni k restartu počítače, uložte všechny otevřené soubory a poté pokračujte s restartem.

6. Pokud je to nutné, znovu otevřete Správce zařízení a ověřte, zda jsou ovladače v seznamu.
7. Zkuste použít vaše zařízení.

Pokud odinstalace a reinstalace jednotek zařízení potíže nenapraví, možná bude nutné aktualizovat jednotky pomocí dále uvedeného postupu.

Získání nejnovějších ovladačů zařízení HP

Použití webové stránky společnosti HP k získání ovladačů zařízení HP:

1. Spusťte váš internetový prohlížeč, přejděte na <http://www.hp.com/support> a vyberte vaši zemi nebo oblast.
2. Klepněte na možnost stahování softwaru a ovladačů a poté zadejte do pole pro produkt číslo modelu vašeho počítače.
3. Stiskněte klávesu **enter** a potom postupujte podle pokynů na obrazovce.

Získání ovladačů jednotky od Microsoft

Nejnovější ovladače zařízení Windows můžete získat pomocí Windows Update. Tato funkce Windows může být nastavena tak, aby automaticky kontrolovala a instalovala aktualizace pro ovladače hardwaru, operační systém a jiné produkty Microsoft.

Použití Windows Update:

1. Klepněte na **Start > Všechny programy > Windows Update**.



POZNÁMKA: Pokud jste Windows Update nenastavili již dříve, budete vyzváni, abyste před kontrolou aktualizací zadali nastavení.

2. Klepněte na **Zkontrolovat aktualizace**.
3. Postupujte podle pokynů na obrazovce.

Webová kamera (jen vybrané modely)

Počítač může být vybaven integrovanou webovou kamerou, která je umístěna v horní části displeje. S předinstalovaným softwarem můžete použít webovou kameru pro sejmутí fotografie nebo zaznamenání videa. Můžete si prohlédnout fotografii nebo video záznam a uložit je na pevný disk počítače.

Chcete-li spustit webovou kameru a software HP Webcam, vyberte **Start > Všechny programy > HP > Aplikace HP Webcam**.

Software webové kamery vám umožňuje experimentovat s následujícími funkcemi:

- Snímejte video.
- Přenášejte video pomocí komunikačních programů.
- Snímejte statické obrázky.

 **POZNÁMKA:** Další informace o použití softwaru navrženého pro použití s integrovanou webovou kamerou naleznete v nápovědě k softwaru webové kamery.

V zájmu dosažení optimálního výkonu postupujte při používání integrované webové kamery podle následujících pokynů:

- Před zahájením videohovoru zkontrolujte, zda máte nejnovější verzi programu pro rychlé zasílání zpráv.
- Webová kamera nemusí za některými síťovými branami firewall pracovat správně.

 **POZNÁMKA:** Pokud máte potíže s prohlížením a zasíláním multimediálních souborů někomu nebo do jiné sítě LAN za vaší branou firewall, dočasně vypněte bránu firewall, proveďte úkon, který chcete provést, a poté zase spusťte bránu firewall. Pro trvalé odstranění potíží změňte nastavení brány firewall tak, jak je třeba, a upravte pravidla a nastavení ostatních systémů pro detekci napadení. Pro další informace kontaktujte svého správce sítě nebo oddělení IT.

- Je-li to možné, umístěte jasné světelné zdroje za webovou kameru mimo obrazový úhel.

Nastavení vlastností webové kamery

Vlastnosti webové kamery můžete nastavit pomocí dialogového okna Vlastnosti, které je přístupné v různých programech pracujících s integrovanou webovou kamerou, a to většinou prostřednictvím nabídky vlastností, konfigurace nebo nastavení:

- **Jas** – Řídí množství světla ve snímku. Vyšší nastavení jasu vytváří světlejší obraz, nižší nastavení má za následek tmavší obraz.
- **Kontrast** – Řídí rozdíl mezi světlými a tmavými plochami obrazu. Vyšší nastavení kontrastu zintenzivní obraz. Nižší nastavení kontrastu zachovává více z původního dynamického rozsahu, ale má za následek plošší obraz.
- **Odstín** – Řídí aspekt barvy, který ji odlišuje od ostatních barev (co tvoří červenou, zelenou nebo modrou barvu). Odstín je něco jiného než sytost, která určuje intenzitu daného odstínu.
- **Sytost** – Řídí intenzitu barvy ve výsledném obrazu. Vyšší nastavení sytosti vytváří výraznější obraz, nižší nastavení má za následek jemnější obraz.

- **Ostrost** – Řídí zobrazení hran ve snímku. Vyšší nastavení ostrosti vytváří jasnější rysy obrazu, nižší nastavení má za následek měkčí obraz.
- **Hodnota gamma** – Řídí šedé barvy nebo střední tóny ve snímku. Úprava gamma vám umožní změnit hodnoty jasu ve střední oblasti šedé bez výrazného vlivu na světlé a tmavé oblasti. Při nižším nastavení hodnoty gama se šedé polotóny jeví černé a tmavé barvy vypadají ještě tmavší.

Více informací o použití webové kamery najdete v **Start > Nápověda a podpora**.

5 Řízení spotřeby

Nastavení možností napájení

Použití úsporných režimů

Na počítači jsou od výrobce povoleny dva režimy úspory energie: režim spánku a režim hibernace.

Při aktivaci režimu spánku kontrolky napájení zablikají a obsah obrazovky zmizí. Rozdělaná práce se uloží do paměti, což umožní ukončit režim spánku rychleji než režim hibernace. Nachází-li se počítač v režimu spánku delší dobu nebo se během tohoto režimu baterie téměř vybijí, přejde počítač do režimu hibernace.

Při aktivaci režimu hibernace se rozdělaná práce uloží do souboru režimu hibernace na pevném disku a počítač se vypne.

△ **UPOZORNĚNÍ:** Aby nedošlo ke snížení kvality zvuku nebo videa, narušení funkcí přehrávání zvuku nebo videa nebo ztrátě dat, neaktivujte režim spánku nebo režim hibernace během čtení nebo zapisování na disk CD, DVD nebo na externí kartu médií.

📝 **POZNÁMKA:** Pokud se počítač nachází v režimu spánku nebo režimu hibernace, nelze inicializovat žádný typ síťového připojení ani využívat žádné funkce počítače.

POZNÁMKA: Pokud systém ochrany pevného disku HP 3D DriveGuard pozastavil disk, počítač neaktivuje režim spánku ani režim hibernace, ale pouze se vypne displej.

Aktivace a ukončení režimu spánku

Systém je z výroby nastaven, aby režim spánku aktivoval po 15 minutách nečinnosti při napájení z baterie a 30 minutách nečinnosti při napájení z externího zdroje.

Nastavení napájení a časových limitů lze změnit pomocí Možností napájení na ovládacím panelu systému Windows®.

Je-li počítač zapnutý, lze režim spánku aktivovat kterýmkoli z následujících způsobů:

- Zavřete displej.
- Stiskněte klávesovou zkratku **fn+f3**.
- Klepněte na **Start**, šipku vedle tlačítka **Vypnout** a poté klepněte na **Režim spánku**.

Ukončení režimu spánku:

- ▲ Stiskněte krátce tlačítko napájení.

Při ukončení režimu spánku se kontrolka napájení rozsvítí a vaše práce se obnoví na obrazovce, kde jste naposledy pracovali.

 **POZNÁMKA:** Pokud jste nastavili, že při přechodu z režimu spánku má být požadováno heslo, musíte před obnovením práce zadat své heslo k systému Windows.

Aktivace a ukončení režimu hibernace

Systém je z výroby nastaven tak, aby se režim hibernace aktivoval po 1080 minutách (18 hodinách) nečinnosti při napájení z baterie, 1080 minutách (18 hodinách) nečinnosti při napájení z externího zdroje nebo je-li baterie téměř vybitá.

Nastavení a časové limity napájení lze změnit pomocí okna Možnosti napájení v okně Ovládací panely systému Windows.

Aktivace režimu hibernace:

1. Klepněte na **Start**, potom klepněte na šipku vedle tlačítka **Vypnout**.
2. Klepněte na tlačítko **Hibernovat**.

Ukončení režimu hibernace:

- ▲ Stiskněte tlačítko napájení.

Kontrolka napájení se rozsvítí a vaše práce se obnoví na obrazovce, kde jste naposledy pracovali.

 **POZNÁMKA:** Pokud jste nastavili, že při přechodu z režimu hibernace má být požadováno heslo, musíte před obnovením práce zadat své heslo k systému Windows.

Použití měřiče baterie

Měřič baterie je umístěn v oznamovací oblasti na pravé straně hlavního panelu. Měřič baterie umožňuje rychlý přístup k nastavení napájení, zobrazení zbývajících úrovně nabití baterie a výběr jiného plánu napájení.

- Chcete-li zobrazit procento zbývajících úrovně nabití a aktuální plán napájení, přesuňte ukazatel nad ikonu měřiče baterie.
- Chcete-li otevřít okno Možnosti napájení nebo změnit plán napájení, klepněte na ikonu měřiče baterie a vyberte příslušnou položku ze seznamu.

Různé ikony měřiče baterie ukazují, zda je počítač napájen z baterií, nebo z externího zdroje. Ikona také zobrazí zprávu, když je baterie málo nabitá, téměř vybitá nebo bylo dosaženo stavu nabití náhradní baterie.

Skrytí nebo zobrazení ikony měřiče baterie:

1. Klepněte pravým tlačítkem na ikonu **Zobrazit skryté ikony** (šipka v levé části oznamovací oblasti).
2. Klepněte na **Upravit ikony oznamovací oblasti**.
3. V nabídce **Chování** vyberte **Zobrazit ikonu a upozornění** pro ikonu Napájení.
4. Klepněte na tlačítko **OK**.

Použití plánů napájení

Plán napájení je soubor nastavení systému, který řídí, jak počítač využívá napájení. Plány napájení mohou pomoci šetřit energii nebo maximalizovat výkon počítače.

Nastavení plánů napájení lze změnit, případně vytvořit vlastní.

Zobrazení aktuálního plánu napájení

- ▲ Klepněte na ikonu měřiče napájení v oznamovací oblasti na pravé straně hlavního panelu.
- nebo –
- Vyberte **Start > Ovládací panely > Systém a zabezpečení > Možnosti napájení**.

Výběr jiného plánu napájení

- ▲ Klepněte na ikonu měřiče baterie v oznamovací oblasti a ze seznamu vyberte plán napájení.
- nebo –
- Vyberte **Start > Ovládací panely > Systém a zabezpečení > Možnosti napájení** a ze seznamu vyberte plán napájení.

Prizpůsobení plánů napájení

1. Klepněte na ikonu měřiče baterie v oznamovací oblasti a potom klepněte na **Další možnosti napájení**.
- nebo –
- Vyberte **Start > Ovládací panely > Systém a zabezpečení > Možnosti napájení**.
2. Vyberte plán napájení a klepněte na tlačítko **Změnit nastavení plánu**.
3. Změňte nastavení dle potřeby.
4. Chcete-li změnit další nastavení, klepněte na tlačítko **Změnit pokročilé nastavení napájení** a proveďte požadované změny.

Nastavení ochrany heslem při probuzení

Chcete-li, aby počítač při ukončení režimu spánku nebo režimu hibernace požadoval zadání hesla, proveďte tyto kroky:

1. Vyberte **Start > Ovládací panely > Systém a zabezpečení > Možnosti napájení**.
2. V levém panelu klepněte na možnost **Po probuzení požadovat heslo**.
3. Klepněte na položku **Změnit nastavení, která jsou nyní nedostupná**.
4. Zaškrtněte políčko **Vyžadovat heslo (doporučeno)**.

 **POZNÁMKA:** Pokud potřebujete vytvořit heslo pro uživatelský účet nebo změnit své současné heslo, klepněte na **Vytvořit nebo změnit heslo k vašemu účtu** a poté postupujte podle pokynů na obrazovce. Pokud ne, přejděte na krok 5.

5. Klepněte na tlačítko **Uložit změny**.

Wireless Assistant (jen vybrané modely)

Power Assistant umožňuje konfigurovat nastavení systému pro optimalizaci spotřeby energie počítačem a nabití baterie. Power Assistant poskytuje nástroje a informace, které vám pomohou přijímat informovaná rozhodnutí o řízení spotřeby:

- Předpovědi spotřeby energie v hypotetických konfiguracích systému
- Předdefinované energetické profily
- Podrobnosti o používání a grafy ukazující trendy spotřeby energie v čase

Spuštění Power Assistant

Postup spuštění Power Assistant při běžícím systému Windows:

▲ Vyberte **Start > Všechny programy > HP > HP Power Assistant**.

– nebo –

Stiskněte klávesy **fn+f8**.

Spustí se Power Assistant a zobrazí se následující záložky:

- **Nastavení** – Otevře úvodní stránku, která zobrazuje nabití baterie a informace o spotřebě energie.
- **Předvolby** – Umožňuje nastavit předvolby zařízení.
- **Podrobnosti o spotřebě** – Umožňuje zadat informace o používání počítače.
- **Grafy** – Zobrazuje tabulky a grafy spotřeby energie.
- **O aplikaci** – Zobrazuje nápovědu k Power Assistant a informace o verzi.

Více informací o používání, nastavení a správě Power Assistant naleznete v nápovědě softwaru Power Assistant.

Použití externího zdroje napájení

K externímu napájení přístroje lze použít některé z následujících zařízení:

⚠ **VAROVÁNÍ!** Ke snížení možných bezpečnostních rizik používejte pouze adaptér střídavého proudu dodaný s počítačem, náhradní adaptér střídavého proudu od společnosti HP nebo kompatibilní adaptér střídavého proudu zakoupený jako příslušenství od společnosti HP.

- Schválený adaptér střídavého proudu
- Volitelná stolní jednotka.

K externímu zdroji napájení připojte počítač za některé z následujících podmínek:

⚠ **VAROVÁNÍ!** Nenabíjejte baterii počítače na palubě letadla.

- Nabíjíte nebo kalibrujete baterii.
- Instalujete nebo měníte systémový software.
- Zapisujete informace na disk CD nebo DVD.

Při připojení počítače k externímu zdroji napájení nastanou tyto události:

- Baterie se začne nabíjet.
- Je-li počítač zapnutý, změní se vzhled ikony měřiče baterie v oznamovací oblasti.

Při odpojení počítače od externího zdroje napájení nastanou tyto události:

- Počítač začne používat napájení z baterie.
- Jas displeje se automaticky sníží, aby se prodloužila životnost baterie. Chcete-li zvýšit jas zobrazení, stiskněte kombinaci kláves **fn+f10** nebo znovu připojte adaptér střídavého proudu.

Připojení adaptéru střídavého proudu

⚠ **VAROVÁNÍ!** Aby nedošlo k úrazu elektrickým proudem nebo poškození zařízení, dodržujte následující zásady:

Připojujte napájecí kabel do zásuvky napájení, která bude vždy snadno přístupná.

Chcete-li počítač odpojit od zdroje napájení, vytáhněte zástrčku napájecího kabelu ze zásuvky (neodpojujte napájecí kabel od počítače).

Pokud je na napájecím kabelu zástrčka se třemi kontakty, připojte ji k uzemněné zásuvce se třemi kontakty. Neznemožňujte funkci uzemňovacího kontaktu napájecího kabelu, například připojením adaptéru se dvěma kontakty. Zemnicí kontakt je důležitý bezpečnostní prvek.

Chcete-li připojit počítač k externímu zdroji napájení, postupujte následovně:

1. Připojte adaptér střídavého proudu do zásuvky napájení **(1)** v počítači.
2. Připojte napájecí kabel k adaptéru střídavého proudu **(2)**.
3. Připojte druhý konec napájecího kabelu do zásuvky napájení **(3)**.

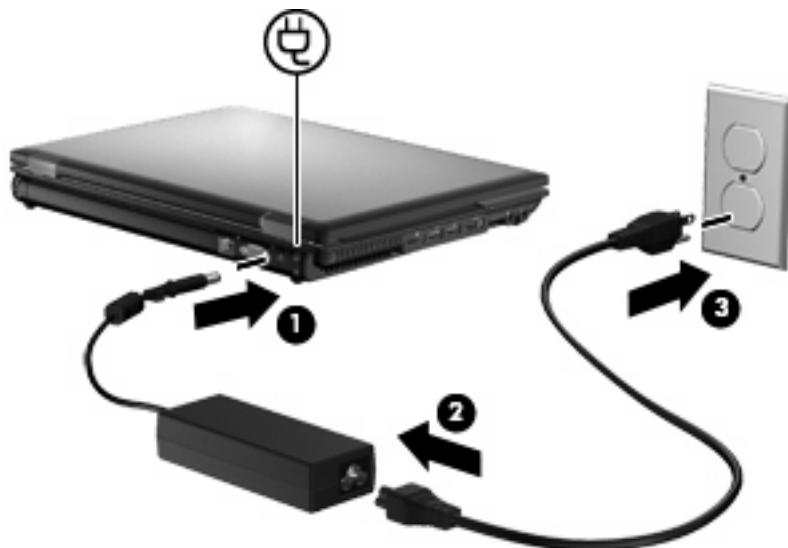

Napájení z baterie

Pokud je v počítači nabitá baterie a počítač není připojen k externímu zdroji napájení, bude počítač napájen z baterie. Pokud je počítač připojen k externímu zdroji napájení, bude používat tento zdroj.

Pokud počítač obsahuje nabitou baterii a aktuálně používá externí zdroj napájení prostřednictvím adaptéru střídavého proudu, po odpojení adaptéru střídavého proudu přejde na napájení z baterie.

 **POZNÁMKA:** Jas displeje se po odpojení zdroje napájení sníží, aby se prodloužila životnost baterie. Chcete-li jas displeje zvýšit, použijte klávesovou zkratku **fn+f10** nebo znovu připojte adaptér střídavého proudu.

Baterie může být podle způsobu používání počítače uložena v počítači či mimo něj. Pokud baterii ponecháte v počítači, bude se kdykoli po připojení k externímu zdroji napájení dobíjet, čímž je chráněna vaše práce v případě výpadku proudu. Pokud je však počítač vypnutý a není připojen k externímu zdroji, baterie se bude pomalu vybíjet.

 **VAROVÁNÍ!** Za účelem snížení možného bezpečnostního rizika používejte s tímto počítačem pouze baterii dodanou s počítačem, náhradní baterii od společnosti HP nebo kompatibilní baterii zakoupenou u společnosti HP.

Životnost baterie se mění v závislosti na nastavení možností napájení, programech spuštěných na počítači, jasu displeje, externích zařízeních připojených k počítači a dalších faktorech.

Vyhledání informací o baterii v Návodě a podpoře

Návod a podpora poskytuje následující nástroje a informace o baterii:

- nástroj Battery Check ke zjištění výkonu baterie
- informace o kalibraci, správě napájení a řádné péči a skladování vedoucí k maximálnímu prodloužení životnosti baterie
- informace o typech, technických údajích, životním cyklu a kapacitě baterií

Přístup k informacím o baterii:

 Vyberte **Start > Návod a podpora > Další informace > Plány napájení: Často kladené dotazy**.

Použití kontroly baterie

Návod a podpora poskytuje informace o stavu baterie instalované v počítači.

Spuštění kontroly baterie:

1. Připojte adaptér střídavého proudu k počítači.

 **POZNÁMKA:** Počítač musí být připojen k externímu napájení pro správnou funkci kontroly baterií.

2. Vyberte **Start > Návod a podpora > Řešení potíží > Napájení, teplota a mechanické součásti**.
3. Klepněte na kartu **Napájení** a poté na **Kontrola baterie**.

Kontrola baterií zkontroluje baterie a jejich články, zda fungují správně a poté vám nahlásí výsledek zkoušky.

Zobrazení zbývající úrovně nabití baterie

Přesuňte ukazatel nad ikonu měřiče baterie v oznamovací oblasti na pravé straně hlavního panelu.

Vložení či odebrání baterie

- △ **UPOZORNĚNÍ:** Odebrání baterie, která je jediným zdrojem napájení, může vést ke ztrátě dat. Abyste tomu předešli, uložte si práci a spusťte režim hibernace nebo počítač vypněte pomocí Windows a až poté vyjměte baterii.

Vložení baterie:

1. Otočte počítač dnem nahoru a položte jej na rovný povrch bateriovou pozicí směrem k vám.
2. Zasuňte baterii **(1)** do bateriové pozice, dokud se neusadí.

Uvolňovací západka baterie **(2)** automaticky zajistí baterii na místo.

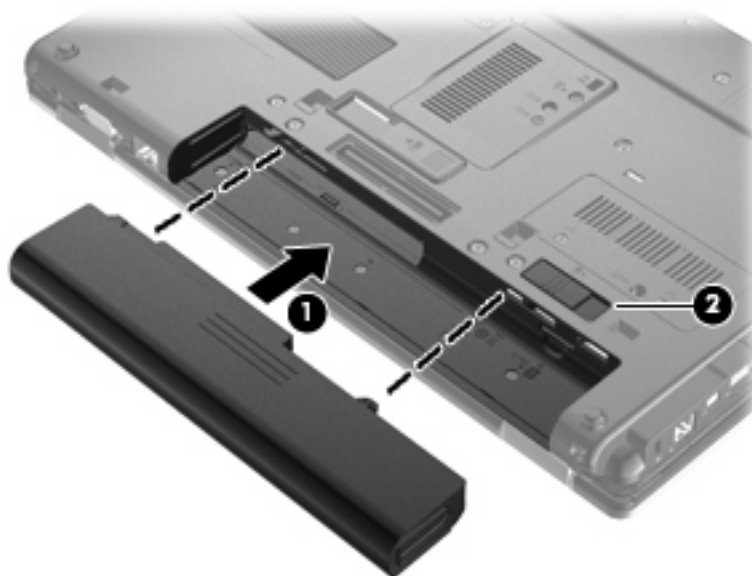

Vyjmutí baterie:

1. Otočte počítač dnem nahoru a položte jej na rovný povrch bateriovou pozicí směrem k vám.
2. Posunutím západky pro uvolnění baterie **(1)** uvolněte baterii.

3. Vyjměte baterii z počítače (2).

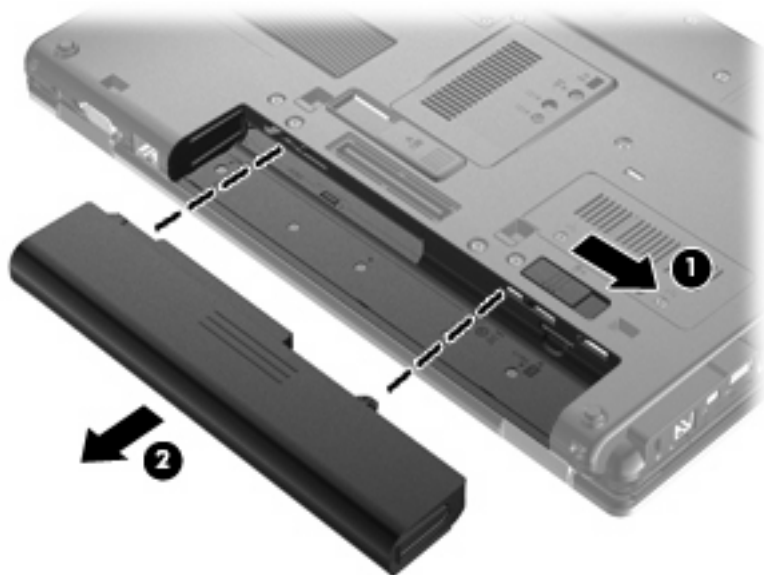

Nabíjení baterie

⚠ **VAROVÁNÍ!** Nenabíjejte baterii počítače na palubě letadla.

Baterie se začne nabíjet po připojení počítače k externímu zdroji napájení pomocí adaptéru střídavého proudu, doplňkového adaptéru napájení nebo doplňkové stolní jednotky.

Baterie se nabíjí, když je počítač zapnutý i vypnutý. Nabíjení však proběhne rychleji, když bude počítač vypnutý.

Nabíjení může trvat déle v případech, že nabíjíte novou baterii, že baterie nebyla používána 2 týdny a déle nebo že je v porovnání s teplotou v místnosti mnohem teplejší nebo chladnější.

Chcete-li prodloužit životnost baterie a zpřesnit indikaci jejího stavu, snažte se dodržovat tato doporučení:

- Pokud nabíjíte novou baterii, zapněte počítač až po jejím úplném nabití.
- Nechte baterii nabíjet až do zhasnutí kontrolky stavu baterie.

📝 **POZNÁMKA:** Pokud je při nabíjení baterie počítač zapnutý, měřič baterie v oznamovací oblasti může ukazovat stoprocentní nabití ještě před plným nabitím baterie.

- Před začátkem nabíjení umožněte, aby se baterie během normálního používání vybila přibližně na 5 % úrovně plného nabití.
- Pokud baterie nebyla používána jeden měsíc a déle, místo nabití jednotky proveďte její kalibraci.

Kontrolka baterie informuje o stavu nabití baterie:

- Oranžová: Baterie se nabíjí.
- Tyrkysová: Stav baterie se blíží úplné kapacitě nabití.

- Blikající oranžová: Baterie, která je jediným zdrojem napájení, je téměř vybitá. Jakmile baterie dosáhne kritického stavu, kontrolka stavu baterie začne rychle blikat.
- Nesvíí: Pokud je počítač připojen k externímu zdroji napájení, kontrolka bude zhasnutá, jestliže jsou všechny baterie v počítači plně nabité. Pokud počítač není připojen k externímu zdroji napájení, kontrolka bude zhasnutá, dokud baterie nedosáhne nízké úrovně nabití.

Maximalizace doby vybití baterie

Doba vybití baterie se liší v závislosti na funkcích, které používáte při napájení z baterie. Maximální doba vybití se zkracuje tím, jak se baterie opotřebovává.

Tipy pro maximalizaci doby vybití baterie:

- Snižte jas displeje.
- Zkontrolujte nastavení **Úsporného režimu** v Možnostech napájení.
- Pokud baterii nepoužíváte nebo nenabíjíte, vyjměte ji z počítače.
- Baterii uložte na chladném suchém místě.

Stavy nízkého nabití baterie

Informace uvedené v této části popisují výstrahy a odezvy systému nastavené výrobcem. Některé výstrahy a odezvy systému na nízkou úroveň nabití baterií je možné změnit v okně Možnosti napájení v Ovládacích panelech systému Windows (**Start > Ovládací panely > Systém a zabezpečení > Možnosti napájení**). Nastavení provedená v dialogu Možnosti napájení nemají vliv na činnost kontrolky.

Rozpoznání stavu nízkého nabití baterie

Pokud je počítač napájen pouze z baterie a ta je téměř vybitá, kontrolka stavu baterie začne blikat.

Pokud stav nízké úrovně nabití baterie není vyřešen, počítač přejde do stavu téměř úplného vybití baterie a kontrolka baterie bude blikat rychleji.

Je-li baterie téměř vybitá, provede počítač tyto akce:

- Pokud je povolen režim hibernace a počítač je zapnutý nebo v režimu spánku, přejde počítač do režimu hibernace.
- Pokud je režim hibernace vypnutý a počítač je zapnutý nebo v režimu spánku, počítač zůstane chvíli v režimu spánku a potom se vypne, čímž se ztratí veškerá neuložená data.

Řešení stavu nízkého nabití baterie

- △ **UPOZORNĚNÍ:** Za účelem snížení rizika ztráty dat v situacích, kde jsou baterie téměř vybité a počítač aktivuje režim hibernace, neobnovujte napájení, dokud nezhasnou kontrolky napájení.

Řešení stavu nízkého nabití baterie, je-li k dispozici externí zdroj napájení

- ▲ Připojte jedno z následujících zařízení:
- adaptér střídavého proudu,
 - volitelná stolní jednotka,
 - doplňkový adaptér napájení.

Řešení stavu nízkého nabití baterie, je-li k dispozici nabitá baterie

1. Vypněte počítač nebo aktivujte režim hibernace.
2. Vyjměte vybitou baterii a namísto ní vložte nabitou baterii.
3. Zapněte počítač.

Řešení stavu nízkého nabití baterie, není-li k dispozici žádný zdroj napájení

- ▲ Aktivujte režim hibernace.
- nebo –
- Uložte data a vypněte počítač.

Řešení stavu nízkého nabití baterie, nemůže-li počítač ukončit režim hibernace

Pokud počítač nemá dostatek energie k opuštění režimu hibernace, proveďte tyto kroky:

1. Vložte do počítače nabitou baterii nebo jej připojte k externímu zdroji napájení.
2. Ukončete režim hibernace krátkým stisknutím tlačítka napájení.

Kalibrace baterie

Kalibraci baterie provádějte v následujících situacích:

- Ukazatele nabití baterie se zdají být nepřesné.
- Pozorujete výraznou změnu délky provozu při napájení z baterie.

Baterii není nutné kalibrovat častěji než jednou za měsíc, a to ani v případě, že je intenzivně používána. Také kalibrace nové baterie není nutná.

Krok 1: Plně nabijte baterii

- △ **VAROVÁNÍ!** Nenabíjejte baterii počítače na palubě letadla.

- 📖 **POZNÁMKA:** Baterie se nabíjí, když je počítač zapnutý i vypnutý. Nabíjení však proběhne rychleji, když bude počítač vypnutý.

Plné nabití baterie:

1. Vložte baterii do počítače.
2. Připojte počítač k adaptéru střídavého proudu, doplňkovému adaptéru napájení, doplňkovému rozšiřujícímu zařízení nebo doplňkové stolní jednotce a potom připojte adaptér nebo zařízení k externímu zdroji napájení.

Kontrolka stavu baterie na počítači se rozsvítí.

3. Ponechtejте počítač připojený k externímu zdroji napájení, dokud se baterie zcela nenabije.

Kontrolka stavu baterie na počítači se vypne.

Krok 2: Zakažte režim hibernace a režim spánku

1. Klepněte na ikonu měřiče baterie v oznamovací oblasti a potom klepněte na **Další možnosti napájení**
– nebo –
Vyberte **Start > Ovládací panely > Systém a zabezpečení > Možnosti napájení**.
2. Pod aktuálním plánem napájení klepněte na tlačítko **Změnit nastavení plánu**.
3. Poznamenejte si obsah nastavení **Vypnout displej** a **Převést počítač do režimu spánku** ve sloupci Baterie, aby bylo možné je po kalibraci obnovit.
4. Změňte nastavení **Vypnout displej** a **Převést počítač do režimu spánku** na hodnoty **Nikdy**.
5. Klepněte na tlačítko **Změnit pokročilé nastavení napájení**.
6. Klepněte na znaménko plus vedle **Režim spánku**, potom na znaménko plus vedle **Režim hibernace po**.
7. Poznamenejte si hodnotu nastavení **Baterie** pod volbou **Režim hibernace po**, abyste ji po kalibraci mohli obnovit.
8. Změňte hodnotu nastavení **Baterie** na **Nikdy**.
9. Klepněte na tlačítko **OK**.
10. Klepněte na tlačítko **Uložit změny**.

Krok 3: Vybijte baterii

Počítač musí být během vybíjení baterie zapnutý. Proces vybíjení může probíhat nezávisle na tom, zda počítač používáte či nepoužíváte. Vybíjení však proběhne rychleji, když jej budete používat.

- Pokud chcete během vybíjení od počítače odejít, před zahájením vybíjení v případě potřeby uložte data.
- Pokud budete počítač během vybíjení používat jen občas a nastavili jste časové limity pro úsporu energie, lze očekávat, že se počítač bude během vybíjení chovat následujícím způsobem:
 - Monitor se nebude automaticky vypínat.
 - Rychlost pevného disku se v případě nečinnosti automaticky nesníží.
 - Nedojde k aktivaci režimu hibernace systémem.

Vybití baterie:

1. Odpojte počítač od externího zdroje napájení, avšak počítač *nevypínejte*.
2. Ponechejte počítač napájený z baterie spuštěný až do vybití baterie. Až se baterie vybijí do stavu nízkého nabití, kontrolka stavu baterie začne blikat. Po vybití baterie kontrolka stavu baterie zhasne a počítač se vypne.

Krok 4: Plně dobijte baterii

Dobití baterie:

1. Připojte počítač k externímu zdroji napájení a ponechte jej připojený až do úplného nabití baterie. Po nabití baterie se kontrolka stavu baterie na počítači vypne.
Při dobíjení baterie lze počítač používat, ale baterie se nabije rychleji při vypnutém počítači.
2. Pokud je počítač vypnutý, po úplném nabití baterie a zhasnutí kontrolky stavu baterie počítač zapněte.

Krok 5: Opět povolte režim hibernace a režim spánku

△ **UPOZORNĚNÍ:** Pokud po kalibraci nebude opět povolen režim hibernace, může dojít k úplnému vybití baterie a ztrátě dat.

1. Klepněte na ikonu měřiče baterie v oznamovací oblasti a potom klepněte na **Další možnosti napájení**
– nebo –
Vyberte **Start > Ovládací panely > Systém a zabezpečení > Možnosti napájení**.
2. Pod aktuálním plánem napájení klepněte na tlačítko **Změnit nastavení plánu**.
3. Znovu zadejte nastavení, která jste si poznamenali u položek ve sloupci **Baterie**.
– nebo –
Klepněte na **Obnovit výchozí nastavení pro tento plán** a poté postupujte podle pokynů na obrazovce.

 **POZNÁMKA:** Pokud jste obnovili výchozí nastavení, přeskočte kroky 4 až 8.

4. Klepněte na tlačítko **Změnit pokročilé nastavení napájení**.
5. Klepněte na znaménko plus vedle **Režim spánku**, potom na znaménko plus vedle **Režim hibernace po**.
6. Znovu zadejte nastavení, které jste si poznamenali pro volbu **Baterie**.
7. Klepněte na tlačítko **OK**.
8. Klepněte na tlačítko **Uložit změny**.

Úspora energie baterií

- V Ovládacích panelech v Možnostech napájení v části **Systém a zabezpečení** vyberte plán napájení Úsporný režim.
- Ukončete nečinné aplikace pracující s modemem a všechna nepoužívaná bezdrátová i kabelová připojení k místní síti (LAN).
- Odpojte nepoužívaná externí zařízení, která nejsou připojena k externímu zdroji napájení.
- Ukončete činnost, deaktivujte nebo vyjměte nepoužívané externí karty médií.

- V případě potřeby si upravte jas displeje klávesovými zkratkami **fn+f9** a **fn+f10**.
- Pokud chcete od počítače odejít, aktivujte režim spánku nebo režim hibernace, případně počítač vypněte.

Skladování baterie

△ **UPOZORNĚNÍ:** Aby nedošlo k poškození baterie, nevystavujte ji po příliš dlouhou dobu vysokým teplotám.

Pokud počítač nebude používán a bude odpojen od externího zdroje napájení déle než 2 týdny, vyjměte baterii a uložte ji odděleně.

Chcete-li prodloužit životnost skladované baterie, skladujte ji na chladném a suchém místě.

📖 **POZNÁMKA:** Uloženou baterii byste měli kontrolovat každých 6 měsíců. Pokud je nabití baterie menší než 50 %, nabijte ji dříve, než ji uložíte.

Jestliže byla baterie skladována po dobu jednoho měsíce nebo déle, proveďte před použitím její kalibraci.

Likvidace staré baterie

△ **VAROVÁNÍ!** Abyste zabránili požáru nebo popálení, nerozebírejte, nerozbíjejte, nepropichujte, nezkratujte elektrické kontakty a nevyhazujte do ohně nebo vody.

Informace o likvidaci baterie najdete v části *Poznámky o předpisech, bezpečnosti a životním prostředí*. Tato oznámení se nacházejí v Návodě a podpoře.

Výměna baterie

Životnost baterie se mění v závislosti na nastavení možností napájení, programech spuštěných na počítači, jasu displeje, externích zařízeních připojených k počítači a dalších faktorech.

Kontrola baterií vás upozorní na výměnu baterie, pokud se interní článek nenabíjí správně nebo pokud kapacita baterie dosáhne „nízkého“ stavu. Ve zprávě najdete odkaz na web společnosti HP, kde získáte více informací o objednání náhradní baterie. Pokud je baterie v záruce společnosti HP, budou instrukce obsahovat záruční ID.

📖 **POZNÁMKA:** Abyste zajistili, že máte vždy ty správné baterie, doporučuje společnost HP zakoupit novou baterii tehdy, když se kontrolka kapacity baterie změní na zeleno-žlutou.

Testování adaptéru střídavého proudu

Otestujte adaptér střídavého proudu, pokud u počítače sledujete následující symptomy:

- Počítač se nezapne, pokud je připojen k adaptéru střídavého proudu.
- Displej se nezapne, když je počítač připojen k adaptéru střídavého proudu nebo externímu zdroji energie.
- Kontrolky napájení nesvítí, když je počítač připojen k adaptéru střídavého proudu.

Testování adaptéru střídavého proudu:

1. Vyměňte z počítače baterii.
2. Připojte adaptér střídavého proudu k počítači a do zásuvky zdroje napájení.
3. Zapněte počítač.
 - Pokud se **rozsvítí** kontrolky napájení, adaptér střídavého proudu funguje správně.
 - Pokud zůstanou kontrolky napájení **zhasnuté**, adaptér střídavého proudu nefunguje a měl by být vyměněn.

Kontaktujte technickou podporu pro informace o získání a výměně adaptéru střídavého proudu. Vyberte **Start > Nápověda a podpora > Odborná pomoc**.

Vypnutí počítače

△ **UPOZORNĚNÍ:** Při vypnutí počítače budou neuložená data ztracena.

Příkaz Vypnout ukončí všechny spuštěné programy včetně operačního systému a následně vypne displej i počítač.

Počítač vypínejte v následujících situacích:

- Potřebujete vyměnit baterii nebo manipulovat s komponentami uvnitř počítače
- Připojujete externí zařízení jinam než k portu USB.
- Počítač nebude používán a bude odpojen od externího zdroje napájení po delší dobu.

I když můžete vypnout počítač tlačítkem napájení, doporučený způsob vypnutí je pomocí příkazu Vypnout systému Windows.

Chcete-li vypnout počítač, postupujte následovně:

📝 **POZNÁMKA:** Pokud se počítač nachází v režimu spánku nebo v režimu hibernace, je třeba tento režim nejprve ukončit.

1. Uložte práci a ukončete všechny spuštěné programy.
2. Klepněte na **Start**.
3. Klepněte na tlačítko **Vypnout**.

Pokud počítač přestane reagovat a nelze jej vypnout předchozími postupy, zkuste následující nouzová řešení v uvedeném pořadí:

- Přidržte tlačítko napájení alespoň 5 sekund.
- Odpojte počítač od externího zdroje napájení a vyjměte baterii.

6 Jednotky

Určení nainstalovaných jednotek

Váš počítač je vybaven pevným diskem (s rotujícími plotnami) nebo diskem SSD, který neobsahuje pohyblivé součásti. Díky tomu, že nemá pohyblivé součásti, disk SSD nevydává tolik tepla jako pevný disk.

Chcete-li zobrazit jednotky nainstalované na počítači, vyberte položku **Start > Počítač**.

 **POZNÁMKA:** Windows má funkci Řízení uživatelských účtů, která zlepšuje zabezpečení vašeho počítače. Můžete být vyzváni k zadání povolení nebo hesla pro operace typu instalování aplikací, spouštění nástrojů nebo změny nastavení systému Windows. Více informací v Nápovědě a podpoře.

Manipulace s diskovými jednotkami

Diskové jednotky jsou velmi citlivé a je třeba s nimi manipulovat opatrně. Před manipulací s jednotkami si nejprve přečtete následující bezpečnostní pokyny. Další upozornění jsou uvedena v příslušných pokynech.

△ **UPOZORNĚNÍ:** Aby nedošlo k poškození počítače, diskové jednotky nebo ztrátě dat, dodržujte následující bezpečnostní opatření:

Před tím, než pohnete počítačem, ke kterému je připojen externí pevný disk, inicializujte režim spánku a nechte obrazovku zhasnout, nebo řádně odpojte externí pevný disk.

Než začnete manipulovat s diskovou jednotkou, zbavte se elektrostatického náboje tím, že se dotknete nelakovaného kovového povrchu jednotky.

Nedotýkejte se kolíků konektorů výměnné jednotky nebo počítače.

Manipulujte s jednotkou opatrně; nepokládejte na ni žádné předměty a neupustěte ji.

Před odebráním nebo vložením jednotky vypněte počítač. Pokud si nejste jisti, zda je počítač vypnut, nebo se nachází v režimu spánku nebo režimu hibernace, zapněte jej a potom jej vypněte pomocí operačního systému.

Nevkládejte jednotku do pozice nadměrnou silou.

Během zápisu volitelné optické jednotky na disk nepoužívejte klávesnici počítače ani s počítačem nijak nemanipulujte. Proces zápisu je velmi citlivý na vibrace.

Je-li jediným zdrojem napájení baterie, zajistěte před zahájením zápisu na médium její dostatečné nabití.

Nevystavujte jednotku extrémním teplotám nebo vlhkosti.

Zabraňte políání jednotky tekutinou. Nepoužívejte na jednotku čisticí přípravky.

Před vyjmutím jednotky z pozice, přenášením, předáním jednotky k přepravě nebo jejím uskladněním vyjměte z jednotky médium.

Posíláte-li jednotku poštou, zabalte ji do ochranné bublinkové fólie nebo jiného vhodného obalu a balíček označte štítkem „FRAGILE“.

Nevystavujte jednotku účinkům magnetického pole. Magnetická pole vyzařují také některá bezpečnostní zařízení, například zařízení pro kontrolu procházejících osob na letištích a ruční detektory. Bezpečnostní zařízení, která na letištích kontrolují zavazadla umístěná na pohyblivém pásu, používají místo magnetického pole rentgenové záření, jež nemůže jednotku poškodit.

Zvýšení výkonu pevného disku

Defragmentace disku

Při používání počítače dochází k fragmentaci souborů pevného disku. Software Defragmentace disku spojuje fragmentované části souborů a složek pevného disku, a umožňuje tak efektivnější provoz systému.

Defragmentace disku nepotřebuje po spuštění váš dohled. V závislosti na velikosti pevného disku a počtu fragmentovaných souborů může dokončení defragmentace trvat déle než jednu hodinu. Možná ji budete chtít spustit přes noc nebo jindy, kdy nebudete váš počítač potřebovat.

Společnost HP doporučuje provádět defragmentaci minimálně jednou měsíčně. Defragmentaci disku můžete nastavit tak, aby se spouštěla jednou za měsíc, ale ručně ji můžete provádět kdykoliv.

 **POZNÁMKA:** Na SSD discích není nutné provádět defragmentaci disku.

Spuštění defragmentace disku:

1. Vyberte položku **Start > Všechny programy > Příslušenství > Systémové nástroje > Defragmentace disku**.
2. Klepněte na tlačítko **Defragmentovat disk**.

 **POZNÁMKA:** Windows má funkci Řízení uživatelských účtů, která zlepšuje zabezpečení vašeho počítače. Při instalaci softwaru, spuštění nástrojů nebo změně nastavení Windows se může zobrazit výzva požadující vaše oprávnění nebo heslo. Více informací najdete v Nápovědě a podpoře.

Další informace naleznete v elektronické nápovědě programu Defragmentace disku.

Vyčištění disku

Program Vyčištění disku vyhledává na pevném disku nepotřebné soubory, které lze bezpečně smazat, a tak pomáhá uvolnit místo na disku a zvýšit výkonnost počítače.

Spuštění programu Vyčištění disku:

1. Vyberte položku **Start > Všechny programy > Příslušenství > Systémové nástroje > Vyčištění disku**.
2. Postupujte podle pokynů na obrazovce.

Použití HP 3D DriveGuard

Systém ochrany pevného disku HP 3D DriveGuard chrání pevný disk tím, že zaparkuje pevný disk a pozastaví požadavky na vstup/výstup, a to v následujících případech:

- Počítač „vám upadne“.
- Přesunete počítač se zavřeným displejem, když je počítač napájen z baterie.

Pokud nastane jedna z těchto událostí, chvíli po ní systém ochrany pevného disku HP 3D DriveGuard obnoví normální provoz pevného disku.

 **POZNÁMKA:** Disky SSD neobsahují pohyblivé součásti, proto není program pro ochranu pevného disku HP 3D DriveGuard zapotřebí.

POZNÁMKA: Pokud pozice upgrade obsahuje pevný disk, je pevný disk chráněn pomocí HP 3D DriveGuard. Pevné disky instalované ve volitelných stolních jednotkách nebo připojené k portům USB nejsou chráněny pomocí HP 3D DriveGuard.

Další informace naleznete v nápovědě nástroje HP 3D DriveGuard.

Určení stavu programu HP 3D DriveGuard

Kontrolka jednotky na počítači začne svítit oranžově, což znamená, že jednotka je zaparkovaná. Pro zjištění, zda jsou jednotky právě chráněné a jednotka zaparkovaná, vyberte **Start > Ovládací panely > Hardware a zvuk > Centrum nastavení mobilních zařízení**:

- Pokud je tento software povolen, nad ikonou pevného disku bude zobrazena zelená značka výběru.
- Pokud je tento software zakázán, nad ikonou pevného disku bude červený znak X.
- Pokud jsou jednotky zaparkovány, nad ikonou pevného disku bude žlutý měsíc.

 **POZNÁMKA:** Ikona v centru Mobility Center nemusí ukazovat nejaktuálnější stav ovladače. Chcete-li mít bez prodlení k dispozici aktualizace, musíte aktivovat ikonu oblasti oznámení.

Aktivace ikony v oznamovací oblasti:

1. Vyberte položku **Start > Ovládací panely > Hardware a zvuk > HP 3D DriveGuard**.

 **POZNÁMKA:** Pokud budete vyzváni Řízením uživatelských účtů, klepněte na **Ano**.

2. V řadě **Ikony na hlavním panelu** klepněte na **Zobrazit**.
3. Klepněte na tlačítko **OK**.

Pokud systém ochrany pevného disku HP 3D DriveGuard jednotku zaparkoval, počítač se bude chovat následovně:

- Nevypne se.
- Počítač se nepřepne do režimu spánku nebo režimu hibernace, kromě případů popsaných v následující poznámce.

 **POZNÁMKA:** Pokud je počítač spuštěný a napájený z baterie a pokud baterie dosáhne stavu téměř úplného vybití, systém ochrany pevného disku HP 3D DriveGuard umožní počítači aktivovat režim hibernace.

Společnost HP doporučuje počítač před přemístováním vypnout nebo aktivovat režim spánku či režim hibernace.

Použití softwaru HP 3D DriveGuard

Software systému ochrany pevného disku HP 3D DriveGuard umožňuje provádět následující operace:

- Aktivovat a deaktivovat systém ochrany pevného disku HP 3D DriveGuard.

 **POZNÁMKA:** Povolení k aktivaci nebo deaktivaci nástroje HP 3D DriveGuard závisí na uživatelských oprávněních. Uživatelé s oprávněním administrátora mohou měnit oprávnění ostatních uživatelů, kteří oprávnění administrátora nemají.

- Zjistit, zda je jednotka v systému podporována.

Spuštění softwaru a změna nastavení:

1. V Centru nastavení mobilních zařízení otevřete klepnutím na ikonu pevného disku okno nástroje HP 3D DriveGuard.

–nebo–

Vyberte položku **Start > Ovládací panely > Hardware a zvuk > HP 3D DriveGuard**.

 **POZNÁMKA:** Pokud budete vyzváni Řízením uživatelských účtů, klepněte na **Ano**.

2. Klepněte na požadované tlačítko a změňte nastavení.
3. Klepněte na tlačítko **OK**.

Vyjmutí pevného disku z pozice pevného disku

△ **UPOZORNĚNÍ:** Zabránění ztráty dat a narušení stability systému:

Před vyjmutím pevného disku z jeho pozice nejprve vypněte počítač. Nevyjímejte pevný disk, pokud je počítač spuštěn, v režimu spánku nebo v režimu hibernace.

Pokud si nejste jisti, zda je počítač vypnutý nebo v režimu hibernace, zapněte jej krátkým stisknutím tlačítka napájení. Potom počítač vypněte prostřednictvím nabídky operačního systému.

Vyjmutí jednotky pevného disku:

1. Uložte práci.
2. Vypněte počítač a sklopte displej.
3. Odpojte všechna externí hardwarová zařízení připojená k počítači.
4. Odpojte napájecí kabel zásuvky napájení.
5. Otočte počítač dnem nahoru a položte jej na rovný povrch bateriovou pozicí směrem k vám.
6. Vyjměte z počítače baterii.
7. Uvolněte 2 šroubky krytu pevného disku (1).
8. Sejměte kryt pevného disku (2).

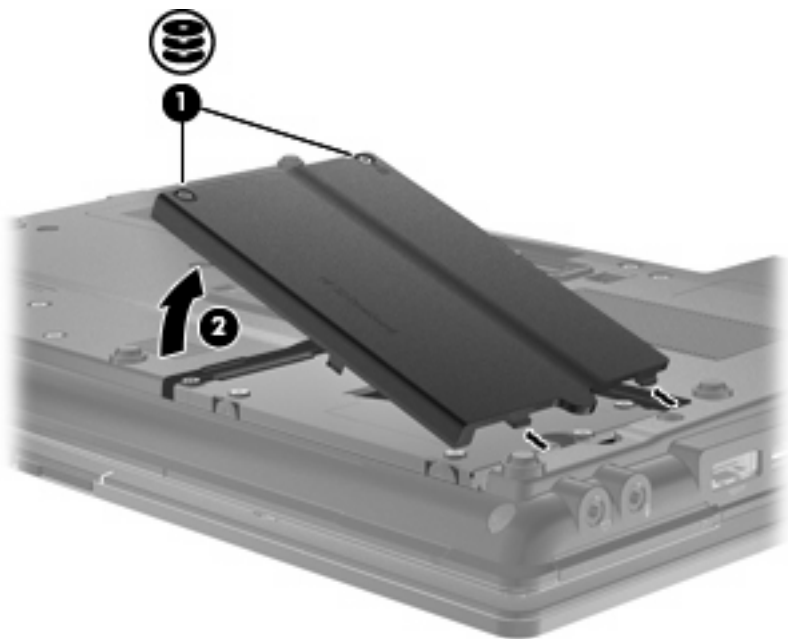

9. Uvolněte šrouby pevného disku (1).
10. Potáhnutím západky pevného disku (2) doprava odpojte pevný disk.

11. Zvedněte pevný disk (3) z pozice pevného disku.

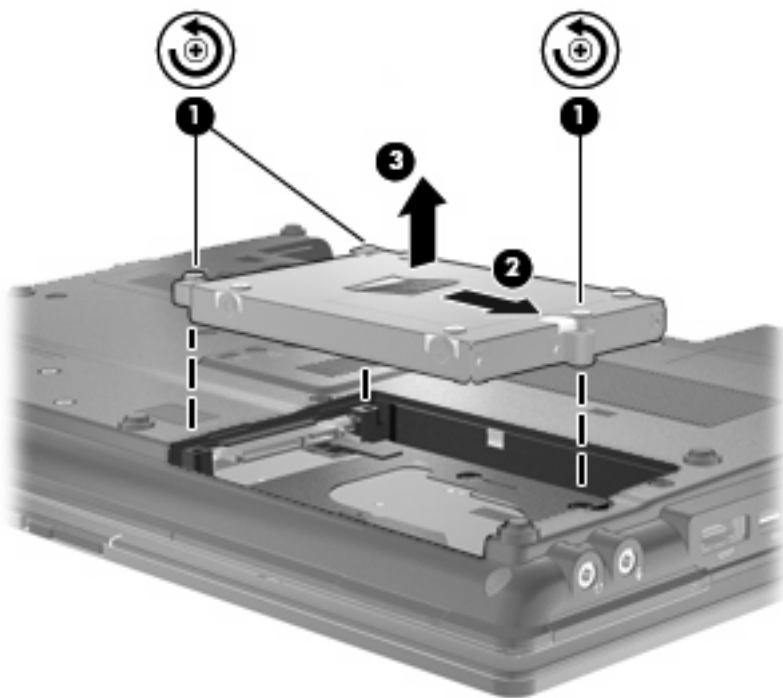

Instalace pevného disku:

1. Vložte pevný disk do pozice (1).
2. Potáhnutím západky pevného disku (2) doleva pevný disk připojte.
3. Utáhněte šrouby pevného disku (3).

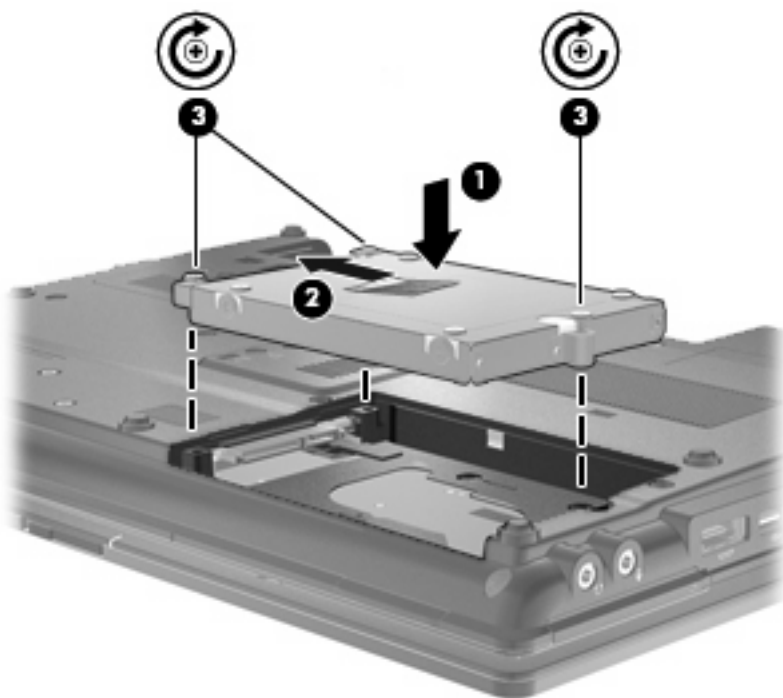

4. Zarovnejte výstupky (1) na krytu pevného disku s výřezy na počítači.
5. Nasadte kryt zpátky (2).
6. Utáhněte šroubky krytu pevného disku (3).

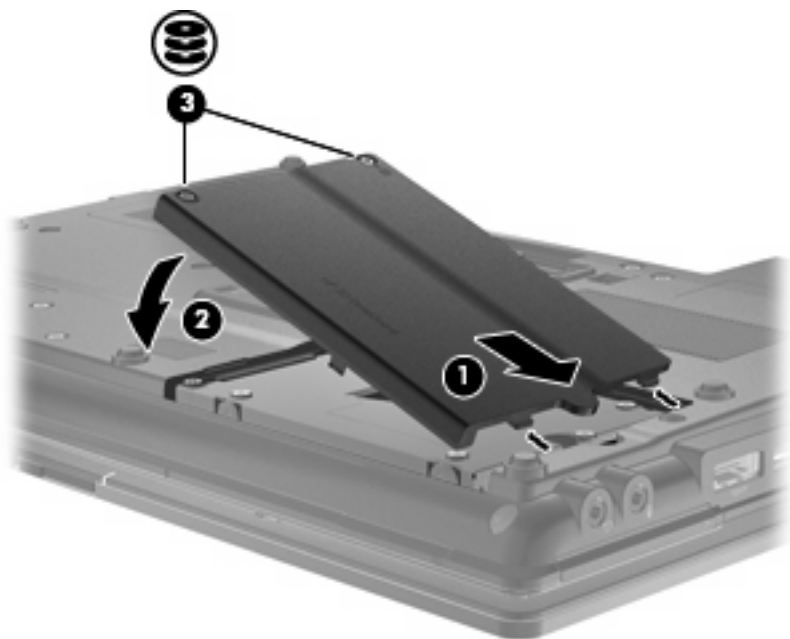

7. Znovu vložte baterii.
8. Otočte počítač pravou stranou nahoru a znovu připojte externí napájení a zařízení.
9. Zapněte počítač.

Výměna jednotky v pozici upgrade

V rozšiřující pozici může být uložen pevný disk nebo optická jednotka.

Odstranění ochranné vložky

V pozici upgrade může být ochranná vložka. Předtím, než vložíte jednotku do upgrade pozice, musíte vyjmout vložku. Odebrání ochranné vložky:

1. Uložte práci.
2. Vypněte počítač a sklopte displej.
3. Odpojte všechna externí hardwarová zařízení připojená k počítači.
4. Odpojte napájecí kabel ze zásuvky napájení.
5. Otočte počítač dnem nahoru a položte jej na rovný povrch pozicí upgrade směrem k vám.
6. Uvolněte šroub pozice upgrade (1).
7. Pomocí plochého šroubováku jemně zatlačte na uvolňovací západku jednotky a uvolněte ochrannou vložku (2).
8. Odstraňte ochrannou vložku (3) z pozice upgrade.

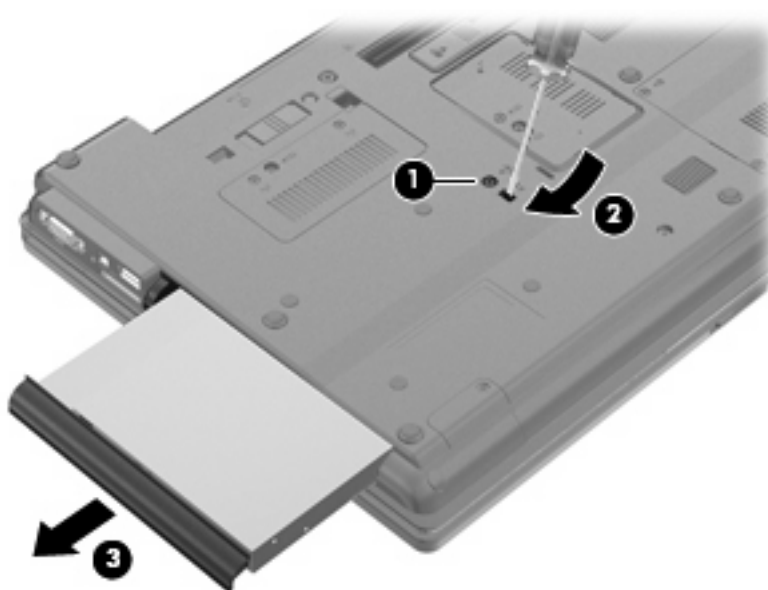

Výměna pevného disku

△ **UPOZORNĚNÍ:** Zabránění ztrátě dat a narušení stability systému:

Před vyjmutím pevného disku z pozice upgrade nejprve vypněte počítač. Nevyjímejte pevný disk, pokud je počítač spuštěn, v režimu spánku nebo v režimu hibernace.

Pokud si nejste jisti, zda je počítač vypnutý nebo v režimu hibernace, zapněte jej stisknutím tlačítka napájení. Potom počítač vypněte prostřednictvím nabídky operačního systému.

Vyjmutí pevného disku z rozšiřující pozice:

1. Uložte práci.
2. Vypněte počítač a sklopte displej.
3. Odpojte všechna externí hardwarová zařízení připojená k počítači.
4. Odpojte napájecí kabel ze zásuvky napájení.
5. Otočte počítač spodní stranou nahoru a položte jej na rovný povrch rozšiřující pozicí směrem k sobě.
6. Vyjměte z počítače baterii.
7. Odstraňte ochranné kryty šroubů (1) a poté odstraňte 4 šrouby (2) jednotky pevného disku.

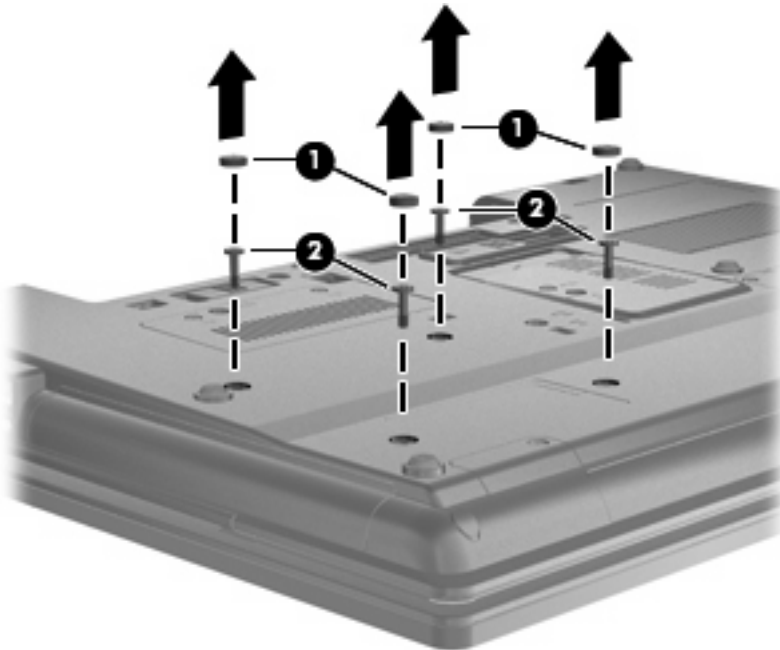

8. Uvolněte šroub rozšiřující pozice (1).

9. Pomocí plochého šroubováku jemně zatlačte na výstupek a uvolněte pevný disk (2).

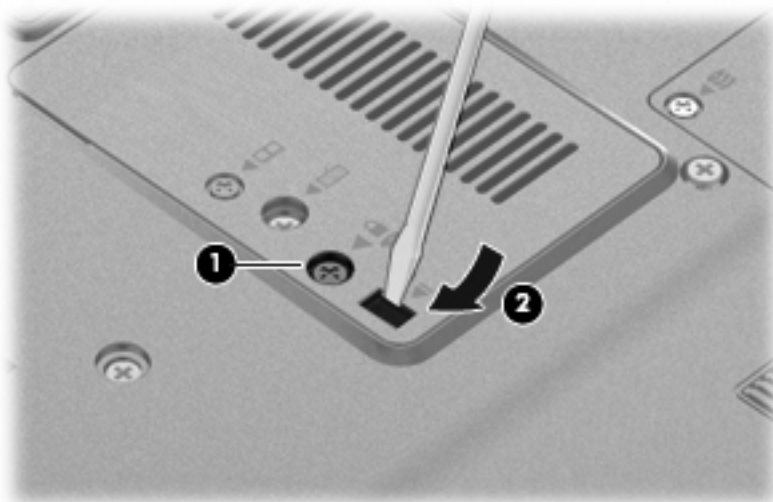

10. Vyjměte pevný disk z pozice upgrade.

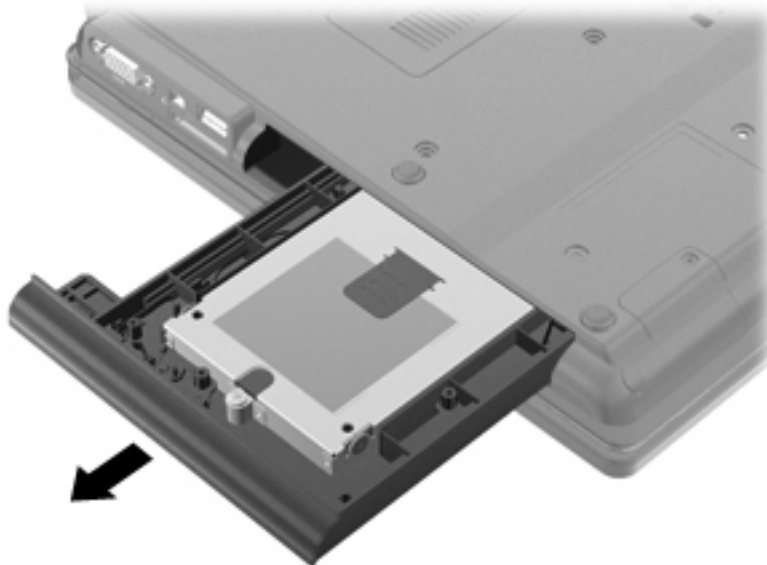

Instalace pevného disku do rozšiřující pozice:

1. Vložte pevný disk do rozšiřující pozice.

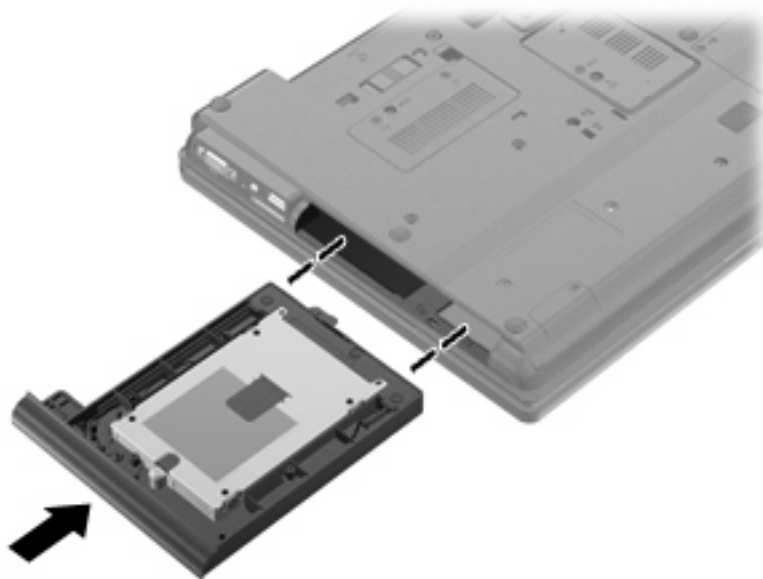

2. Utáhněte šroub rozšiřující pozice.



3. Vraťte na místo 4 šrouby jednotky pevného disku (1) a poté vraťte na místo ochranné krytky šroubů (2).

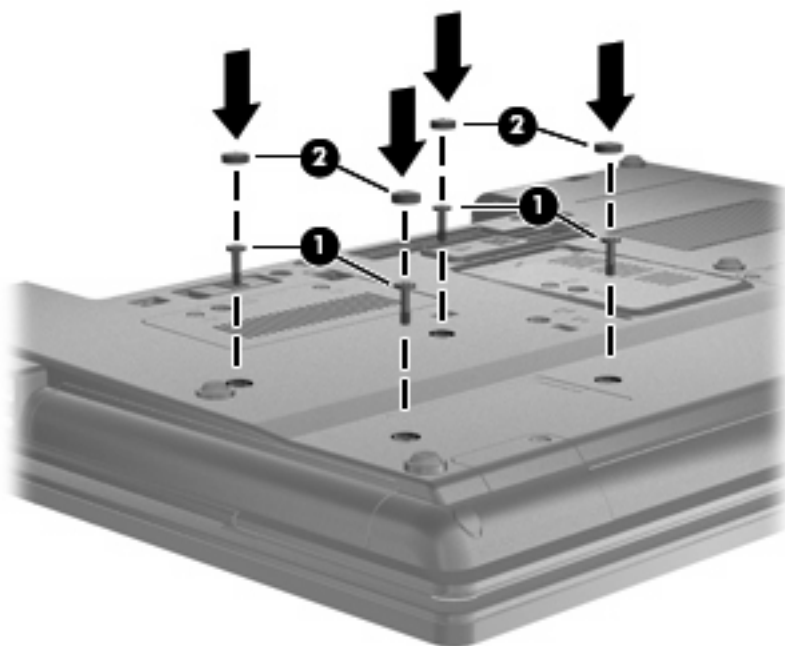

4. Znovu vložte baterii.
5. Otočte počítač pravou stranou nahoru a znovu připojte externí napájení a zařízení.
6. Zapněte počítač.

Výměna optické jednotky

△ **UPOZORNĚNÍ:** Zabránění ztrátě dat a narušení stability systému:

Před vyjmutím optické jednotky z pozice upgrade nejprve vypněte počítač. Nevyjímejte optickou jednotku, pokud je počítač spuštěn, v režimu spánku nebo v režimu hibernace.

Pokud si nejste jisti, zda je počítač vypnutý nebo v režimu hibernace, zapněte jej stisknutím tlačítka napájení. Potom počítač vypněte prostřednictvím nabídky operačního systému.

Vyjmutí optické jednotky z rozšiřující pozice:

1. Uložte práci.
2. Vypněte počítač a sklopte displej.
3. Odpojte všechna externí hardwarová zařízení připojená k počítači.
4. Odpojte napájecí kabel ze zásuvky napájení.
5. Otočte počítač spodní stranou nahoru a položte jej na rovný povrch rozšiřující pozicí směrem k sobě.
6. Vyjměte z počítače baterii.
7. Uvolněte šroub rozšiřující pozice (1).

8. Pomocí plochého šroubováku jemně zatlačte na výstupek a uvolněte optickou jednotku (2).

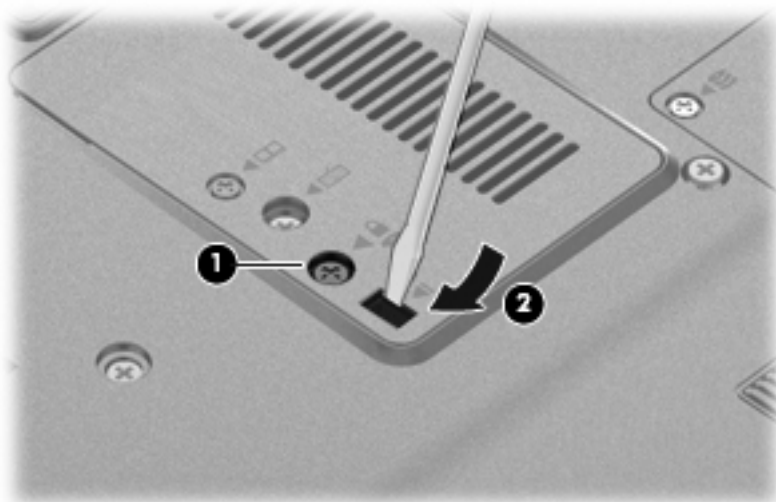

9. Vyměňte optickou jednotku z rozšiřující pozice.

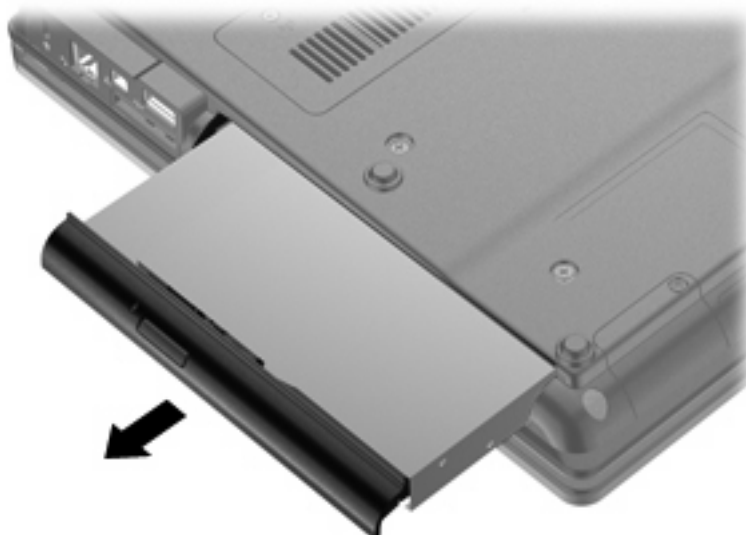

Instalace optické jednotky do rozšiřující pozice:

1. Vložte optickou jednotku do rozšiřující pozice.



2. Utáhněte šroub rozšiřující pozice.

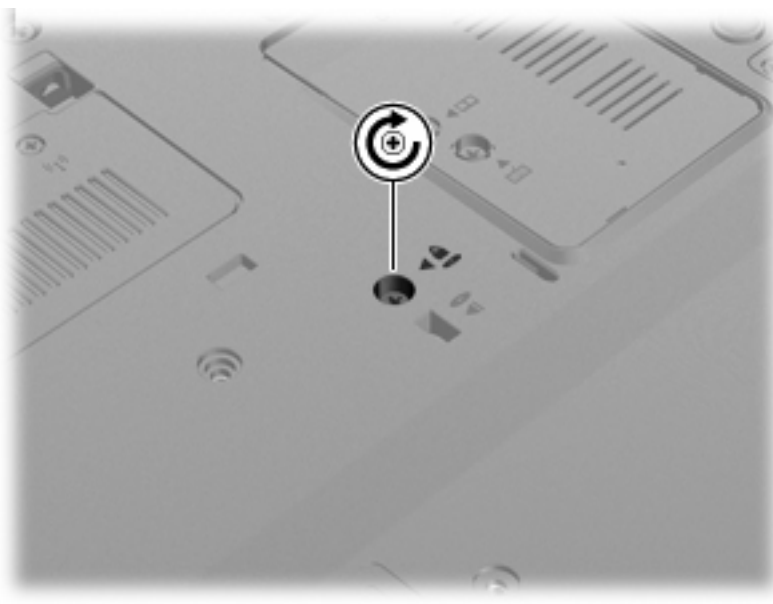

3. Znovu vložte baterii.
4. Otočte počítač pravou stranou nahoru a znovu připojte externí napájení a zařízení.
5. Zapněte počítač.

7 Externí jednotky

Použití zařízení USB

Univerzální sériová sběrnice (USB) je hardwarové rozhraní, které lze použít k připojení doplňkových externích zařízení USB, jako například klávesnice, myši, jednotky, tiskárny, skeneru nebo rozbočovače.

Některá zařízení USB mohou vyžadovat další podpůrný software, který je obvykle dodán spolu se zařízením. Více informací o softwaru pro určité zařízení najdete v pokynech daného výrobce.

Počítač má 4 porty USB, které podporují jednotky USB 1.0, USB 1.1 a USB 2.0.

Doplňková stolní jednotka nebo rozbočovač USB poskytují další porty USB, které lze použít s počítačem.

Připojení zařízení USB

△ **UPOZORNĚNÍ:** Aby nedošlo k poškození konektorů USB, nepoužívejte při připojování zařízení USB nepřiměřenou sílu.

▲ Chcete-li připojit zařízení USB k počítači, připojte kabel USB pro zařízení k portu USB.



Jakmile bude zařízení nalezeno, uslyšíte zvukové upozornění.

📄 **POZNÁMKA:** Při prvním připojení zařízení USB se zobrazí zpráva v oznamovací oblasti, která vás informuje, že bylo zařízení rozpoznáno počítačem.

Odebrání zařízení USB

- △ **UPOZORNĚNÍ:** Používejte následující postup bezpečného odebrání zařízení USB, čímž předejdete ztrátě informací nebo zablokování systému.

UPOZORNĚNÍ: Aby nedošlo k poškození konektoru USB, neodpojujte zařízení USB táhnutím za kabel.

Odebrání zařízení USB:

1. Klepněte na ikonu **Bezpečně odebrat hardware a vysunout médium** v oznamovací oblasti na pravé straně hlavního panelu.

 **POZNÁMKA:** Chcete-li zobrazit ikonu Bezpečně odebrat hardware a vysunout médium klepněte na ikonu **Zobrazit skryté ikony** (šipka na levé straně oznamovací oblasti).

2. Klepněte na název zařízení v seznamu.
Zobrazí se zpráva, že zařízení lze bezpečně odebrat.
3. Odeberte zařízení.

Využití podpory starších verzí rozhraní USB

Podpora starších verzí USB (aktivována při výrobě) umožňuje následující:

- Použití klávesnice, myši nebo rozbočovače USB připojených k portu USB na počítači během spuštění nebo v aplikaci nebo nástroji založenými na MS-DOS.
- Spuštění nebo restart z doplňkového externího zařízení MultiBay nebo doplňkového spustitelného zařízení USB.

Pokud chcete deaktivovat nebo opět aktivovat podporu starší verze USB v Computer Setup (Nastavení počítače) postupujte následovně:

1. Zapněte nebo restartujte počítač a stiskněte **esc** ve chvíli, kdy je ve spodní části obrazovky zobrazena zpráva „Press ESC key for Startup Menu“ (Pro zobrazení Nabídky při spuštění stiskněte klávesu ESC).
2. Stiskněte **f10** a přejdete do Nastavení počítače.
3. Pomocí polohovacího zařízení nebo kláves se šipkami vyberte **System Configuration** (Konfigurace systému) > **Device configurations** (Konfigurace zařízení).
4. Pokud chcete deaktivovat podporu starších verzí USB, klepněte na **Disabled** (Deaktivovat) vedle **USB legacy support** (Podpora starších verzí USB). Pokud chcete deaktivovat podporu starších verzí USB, klepněte na **Enabled** (Aktivovat) vedle **USB legacy support** (Podpora starších verzí USB).
5. Pokud chcete uložit změny a opustit Computer Setup (Nastavení počítače), klepněte na **Save** (Uložit) v levém dolním rohu obrazovky a poté postupujte podle pokynů na obrazovce.

– nebo –

Pomocí kláves se šipkami vyberte **File** (Soubor) > **Save changes and exit** (Uložit změny a ukončit) a poté postupujte podle pokynů na obrazovce.

Změny se zavedou po restartování počítače.

Použití zařízení 1394

IEEE 1394 je hardwarové rozhraní, které lze použít k připojení vysokorychlostních multimediálních nebo paměťových zařízení k počítači. Připojení přes rozhraní 1394 obvykle vyžadují skenery, digitální fotoaparáty a digitální videokamery.

Některá zařízení pro rozhraní 1394 mohou vyžadovat další podpůrný software, který je obvykle dodán spolu se zařízením. Více informací o softwaru pro určité zařízení najdete v pokynech daného výrobce.

Port 1394 podporuje také zařízení IEEE 1394a.

Připojení zařízení 1394

△ **UPOZORNĚNÍ:** Aby nedošlo k poškození konektoru rozhraní 1394, při připojování zařízení pro rozhraní 1394 nepoužívejte nepřiměřenou sílu.

▲ Chcete-li připojit zařízení 1394 k počítači, připojte kabel 1394 pro zařízení k portu 1394.

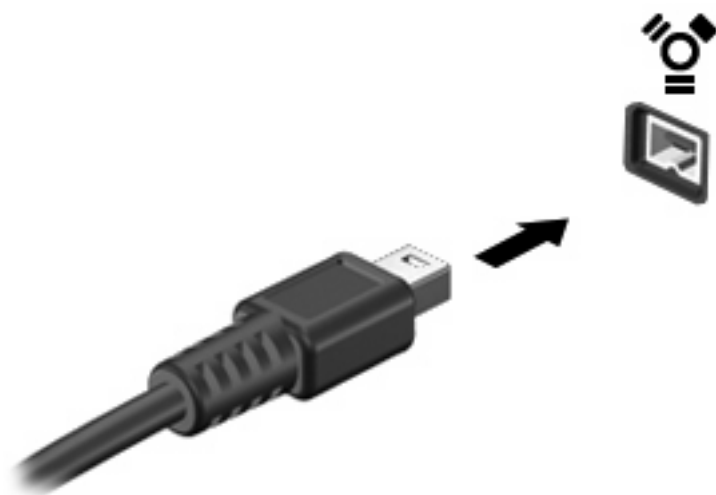

Jakmile bude zařízení nalezeno, uslyšíte zvukové upozornění.

Odebrání zařízení 1394

△ **UPOZORNĚNÍ:** Používejte následující postup bezpečného odebrání zařízení 1394, čímž předejdete ztrátě informací nebo zablokování systému.

UPOZORNĚNÍ: Aby nedošlo k poškození konektoru 1394, neodpojujte zařízení 1394 táhnutím za kabel.

Odebrání zařízení 1394:

1. Klepněte na ikonu **Bezpečně odebrat hardware a vysunout médium** v oznamovací oblasti na pravé straně hlavního panelu.

 **POZNÁMKA:** Chcete-li zobrazit ikonu Bezpečně odebrat hardware a vysunout médium klepněte na ikonu **Zobrazit skryté ikony** (šipka na levé straně oznamovací oblasti).

2. Klepněte na název zařízení v seznamu.
Zobrazí se zpráva, že zařízení lze bezpečně odebrat.
3. Odeberte zařízení.

Používání sériového zařízení (jen vybrané modely)

Vybrané modely jsou vybaveny sériovým portem, který připojuje volitelná zařízení, jako je sériový modem, myš nebo tiskárna.

Některá sériová zařízení mohou vyžadovat další podpůrný software, který je obvykle dodán spolu se zařízením. Více informací o softwaru pro určité zařízení najdete v pokynech daného výrobce.

- ▲ Sériové zařízení připojíte tak, že zasunete kabel zařízení do sériového portu počítače.

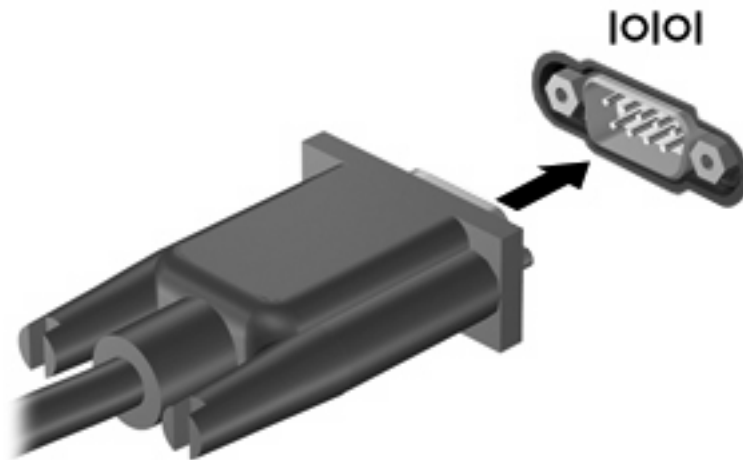

Použití externích jednotek

Vyměnitelné externí jednotky rozšiřují vaše možnosti ukládání informací a přístupu k nim. Jednotku USB lze přidat připojením k portu USB v počítači.

USB jednotky zahrnují následující typy:

- Disketová jednotka 1,44 MB
- Modul pevného disku (pevný disk s upevněným adaptérem)
- Externí optická jednotka

Použití doplňkových externích zařízení

 **POZNÁMKA:** Více informací o požadovaném softwaru a ovladačích, nebo o tom který port na počítači použít, viz pokyny od výrobce.

Připojení externího zařízení k počítači:

△ **UPOZORNĚNÍ:** Chcete-li snížit riziko poškození vybavení při připojování napájeného zařízení, ujistěte se, že je zařízení vypnuté a že kabel adaptéru není v napájení.

1. Připojte zařízení k počítači.
2. Pokud připojujete napájené zařízení, připojte napájecí kabel zařízení do uzemněné zásuvky poskytující střídavý proud.
3. Zapněte zařízení.

Chcete-li odpojit nenapájené externí zařízení, vypněte zařízení a potom je odpojte od počítače. Pro odpojení napájeného externího zařízení je vypněte, odpojte od počítače a poté odpojte napájecí kabel adaptéru z napájení.

Použití stolní jednotky

Konektor pro stolní jednotku připojuje počítač k volitelné stolní jednotce. Doplněková stolní jednotka poskytuje další porty a konektory, které lze použít s počítačem.

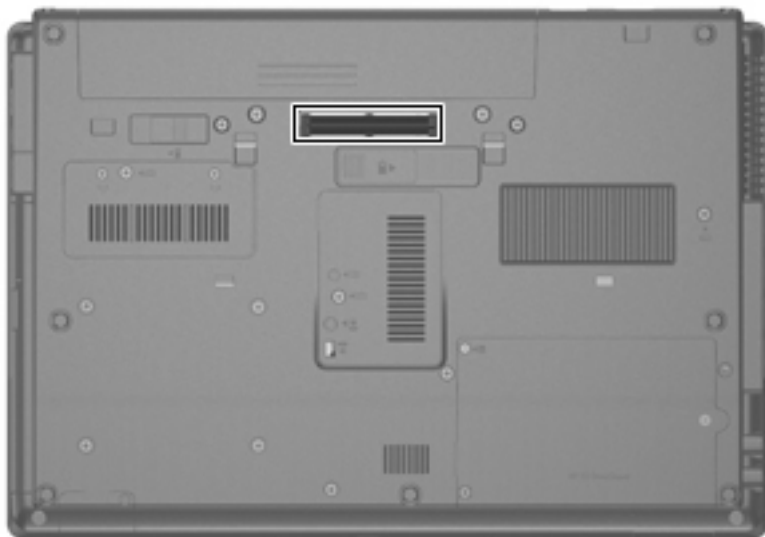

8 Karty externích médií

Použití paměťových karet ve čtečce

Doplňkové digitální karty umožňují bezpečné ukládání a snadné sdílení dat. Tyto karty se často používají ve fotoaparátech a zařízeních PDA se záznamem na digitální média a také v jiných počítačích.

Čtečka mediálních karet podporuje následující formáty:

- Memory Stick
- Memory Stick Pro
- Memory Stick Duo (je vyžadován adaptér)
- Memory Stick Duo Pro (je vyžadován adaptér)
- MultiMediaCard
- MultiMediaCard Plus
- Secure Digital (SD) Memory Card
- Vysokokapacitní paměťová karta SD
- Paměťová karta microSD (je vyžadován adaptér)
- xD-Picture Card

Vložení digitální karty

△ **UPOZORNĚNÍ:** Aby nedošlo k poškození konektorů karty, při vkládání karty nepoužívejte nepřiměřenou sílu.

1. Uchopte digitální kartu štítkem nahoru a konektory směrem k počítači.

2. Vložte kartu do zásuvky čtečky karet médií a tlačte na ni, dokud nezapadne na určené místo.

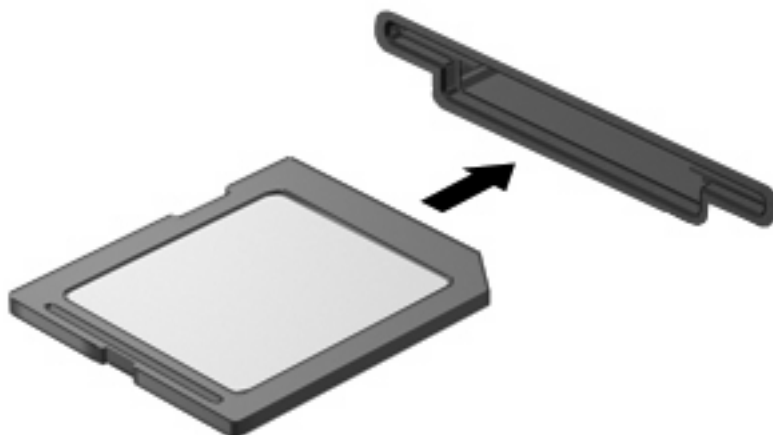

Jakmile vložíte kartu a zařízení je rozpoznáno, ozve se zvuk a pravděpodobně se zobrazí nabídka možností, které jsou k dispozici.

Odebrání digitální karty

- △ **UPOZORNĚNÍ:** Použijte následující postup bezpečného odebrání digitální karty, čímž předejdete ztrátě dat nebo zablokování systému.

1. Uložte data a zavřete všechny programy, které souvisí s digitální kartou.

📄 **POZNÁMKA:** Chcete-li ukončit přenos dat, klepněte na tlačítko **Storno** v okně Kopírování operačního systému.

2. Odebrání digitální karty:

- a. Klepněte na ikonu **Bezpečně odebrat hardware a vysunout médium** v oznamovací oblasti na pravé straně hlavního panelu.

📄 **POZNÁMKA:** Pro zobrazení ikony **Bezpečně odebrat hardware a vysunout médium** klepněte na ikonu **Zobrazit skryté ikony** (šipka na levé straně oznamovací oblasti).

- b. Klepněte na název digitální karty v seznamu.

📄 **POZNÁMKA:** Zobrazí se zpráva, že hardwarové zařízení lze bezpečně odebrat.

3. Pro vysunutí digitální karty na ni zatlačte (1) a vyjměte ji ze zásuvky (2).

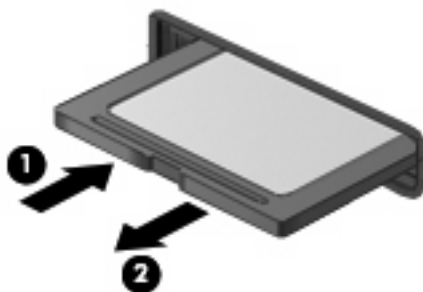

Používání ExpressCard (jen vybrané modely)

ExpressCard je vysoce výkonná karta PC Card, která se umísťuje do zásuvky pro karty ExpressCard.

Stejně jako běžné karty PC Card jsou karty Express Card v souladu se standardními specifikacemi asociace Personal Computer Memory Card International Association (PCMCIA).

Konfigurace karty ExpressCard

Nainstalujte jen software, který je pro dané zařízení vyžadován. Pokud výrobce karty ExpressCard vyžaduje instalaci ovladačů zařízení:

- Nainstalujte pouze ovladače zařízení pro příslušný operační systém.
- Neinstalujte jiný software, jako například služby karty, služby pro zásuvky nebo ovladače aktivace, dodaný výrobcem karty ExpressCard.

Vložení karty ExpressCard

△ **UPOZORNĚNÍ:** Aby nedošlo k poškození počítače nebo externích karet médií, nekládejte kartu PC do zásuvky pro kartu ExpressCard.

UPOZORNĚNÍ: Aby nedošlo k poškození konektorů:

při vkládání karty ExpressCard nepoužívejte nadměrnou sílu;

nepřemísťujte počítač, pokud je karta ExpressCard používána.

V zásuvce karty ExpressCard může být ochranný materiál. Vyjmutí ochranného dílu:

1. Zatlačte na ochranný díl (1) a tím jej uvolněte.
2. Vysuňte ochranný díl ze zásuvky (2).

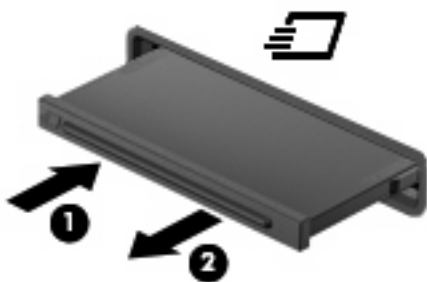



Vložení karty ExpressCard:

1. Uchopte kartu štítkem nahoru a konektory směrem k počítači.

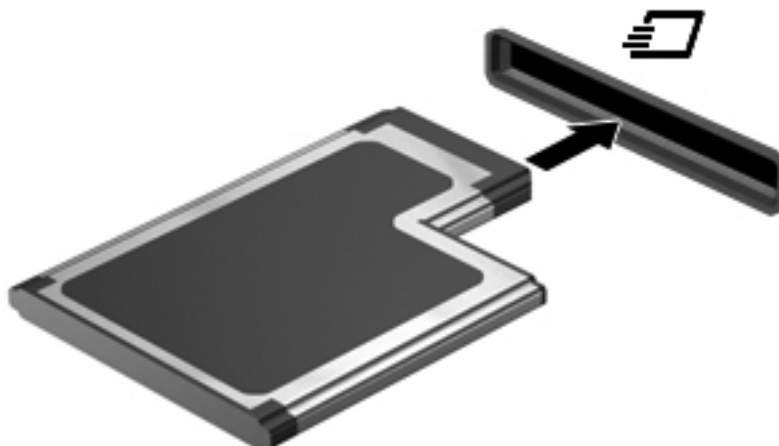
2. Vsuňte kartu do zásuvky na karty ExpressCard a tlačte na ni, dokud pevně nezapadne.



Jakmile vložíte kartu a zařízení je rozpoznáno, ozve se zvuk a pravděpodobně se zobrazí nabídka dostupných možností, které jsou k dispozici.

-
-  **POZNÁMKA:** Při prvním vložení karty ExpressCard se zobrazí zpráva v oznamovací oblasti, která vás informuje, že bylo zařízení rozpoznáno počítačem.
-
-  **POZNÁMKA:** Vložená karta ExpressCard je i během nečinnosti napájena. Z důvodu úspory energie ukončete činnost karty nebo ji vyjměte, pokud ji nepoužíváte.
-

Odebrání karty ExpressCard

- △ **UPOZORNĚNÍ:** Použijte následující postup bezpečného odebrání karty ExpressCard, čímž předejdete ztrátě dat nebo zablokování systému.
-

Odebrání karty ExpressCard:

1. Uložte informace a zavřete všechny programy spojené s kartou ExpressCard.

 **POZNÁMKA:** Chcete-li ukončit přenos dat, klepněte na tlačítko **Storno** v okně Kopírování operačního systému.

2. Klepněte na ikonu **Bezpečně odebrat hardware a vysunout médium** v oznamovací oblasti na pravé straně hlavního panelu.

 **POZNÁMKA:** Chcete-li zobrazit ikonu Bezpečně odebrat hardware a vysunout médium klepněte na ikonu **Zobrazit skryté ikony** (šipka na levé straně oznamovací oblasti).

3. Klepněte na jméno karty ExpressCard v seznamu.

 **POZNÁMKA:** Zobrazí se zpráva, že hardwarové zařízení lze bezpečně odebrat.

4. Uvolnění a odebrání karty ExpressCard:

- a. Jemně zatlačte na kartu ExpressCard (1) a tím ji uvolněte.
- b. Vytáhněte kartu ze zásuvky (2).

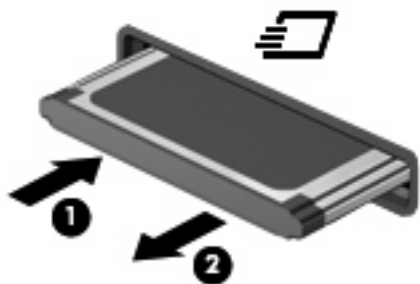

Používání karet Smart Card (pouze vybrané modely)

 **POZNÁMKA:** Termín *smart card* se v této kapitole používá k označení karet Smart Card a karet Java™.

Karta Smart Card je příslušenství odpovídající velikosti kreditní karty, která má mikročip s pamětí a mikroprocesorem. Stejně jako osobní počítače mají karty Smart Card operační systém zajišťující vstupní a výstupní operace a také zahrnují funkce pro zabezpečení dat. Standardní karty Smart Card se používají se čtečkou karet Smart Card (jen některé modely).

Osobní identifikační číslo (PIN) je vyžadováno pro přístup k obsahu mikročipu. Více informací o funkcích zabezpečení karet Smart Card najdete v Nápovědě a podpoře.

 **POZNÁMKA:** Váš počítač se může od obrázků v této kapitole mírně lišit.

Vložení karty Smart Card

Vložení karty Smart Card:

1. Uchopte kartu Smart Card štítkem nahoru a opatrně ji zasuňte do čtečky karet Smart Card (musí zapadnout na místo).

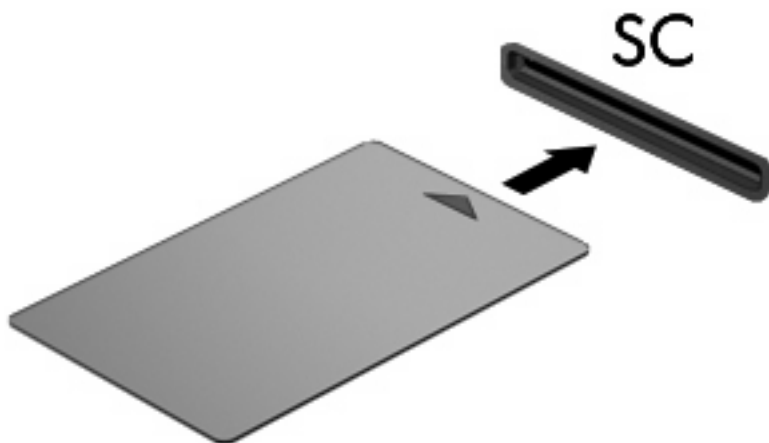

2. Postupujte podle pokynů na obrazovce pro přihlášení k počítači pomocí kódu PIN karty Smart Card.

Vyjmutí karty Smart Card

Vyjmutí karty Smart Card:

- ▲ Uchopte kartu Smart Card za její hranu a vytáhněte ji ze čtečky karet Smart Card.

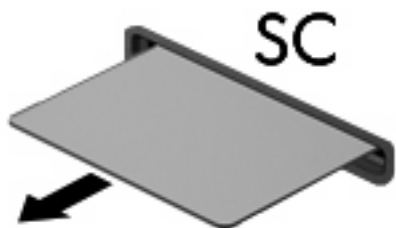

9 Paměťové moduly

Počítač má dvě pozice paměťového modulu. První pozice paměťového modulu se nachází pod klávesnicí. Rozšiřovací pozice pro paměťový modul se nachází v dolní části počítače.

Kapacitu paměti počítače lze rozšířit přidáním paměťového modulu do prázdné zásuvky rozšiřovacího paměťového modulu nebo inovací stávajícího paměťového modulu v první zásuvce.

-
- △ **VAROVÁNÍ!** Chcete-li snížit riziko úrazu elektrickým proudem a poškození zařízení, odpojte před instalací paměťového modulu napájecí kabel a vyjměte všechny sady baterií.
 - △ **UPOZORNĚNÍ!** Elektrostatický výboj může poškodit elektronické součástky. Než začnete pracovat, je třeba se zbavit náboje statické elektřiny tak, že se dotknete uzemněného kovového objektu.
-

Přidání paměťového modulu do zásuvky rozšiřujícího paměťového modulu nebo jeho výměna

Postup přidání paměťového modulu do zásuvky rozšiřujícího paměťového modulu nebo jeho výměna:

1. Uložte práci.
2. Vypněte počítač a sklopte displej.

Pokud si nejste jisti, zda je počítač vypnutý, nebo se nachází v režimu hibernace, zapněte jej stisknutím tlačítka napájení. Potom počítač vypněte prostřednictvím nabídky operačního systému.
3. Odpojte všechna externí zařízení připojená k počítači.
4. Odpojte napájecí kabel zásuvky napájení.
5. Otočte počítač dnem vzhůru a položte jej na rovný povrch.
6. Vyjměte z počítače všechny baterie.
7. Uvolněte šroubek (1) pro uchycení krytu pozice paměťového modulu.
8. Odklopte kryt pozice paměťového modulu (2).

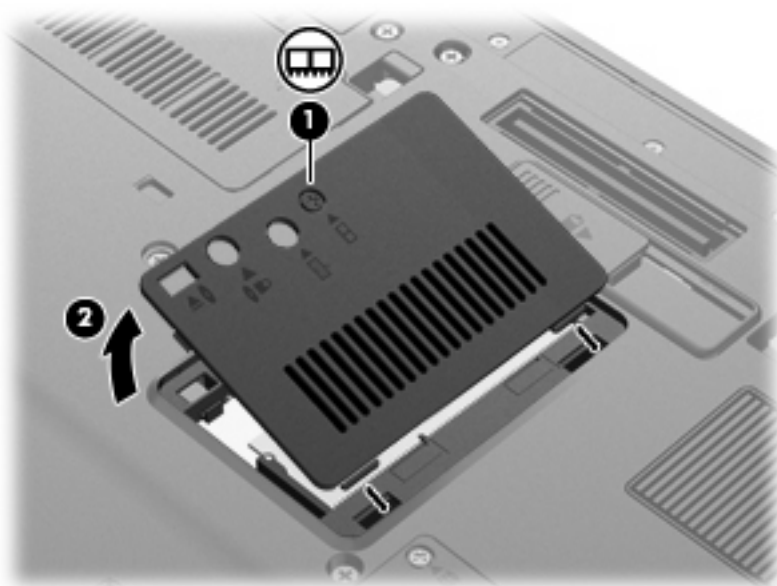

9. Vyjmutí paměťového modulu:

 **POZNÁMKA:** Pokud není zásuvka rozšiřujícího paměťového modulu obsazena, vynechte krok 9 a přejděte ke kroku 10.

- a. Odtáhněte přídržné svorky (1) na obou stranách paměťového modulu.

Paměťový modul se nakloní nahoru.

 **UPOZORNĚNÍ:** Aby nedošlo k poškození paměťového modulu, uchopte jej vždy jen za jeho hrany. Nedotýkejte se součástí paměťového modulu.

- b. Uchopte paměťový modul za jeho hranu **(2)** a opatrně jej vytáhněte ze zásuvky paměťového modulu.

Z důvodu ochrany uložte vyjmutý paměťový modul do obalu zajišťujícího ochranu před elektrostatickými výboji.

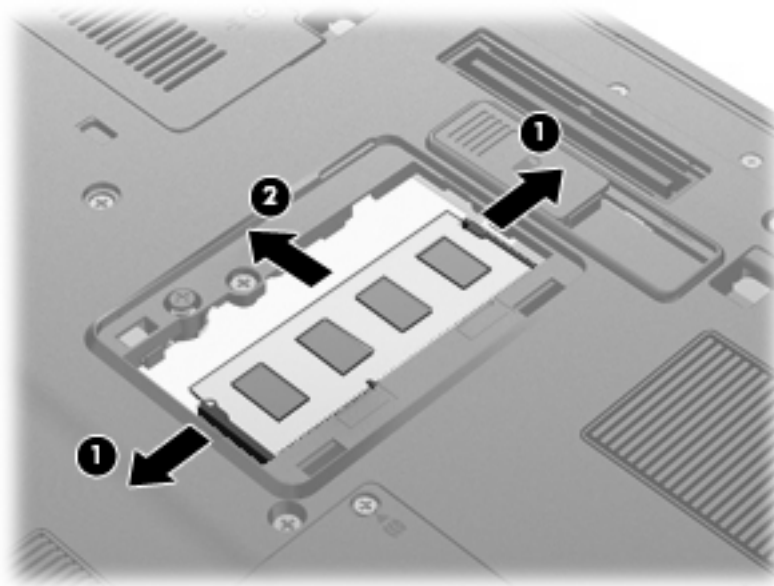

10. Vložení paměťového modulu:

- a. Zarovnejte hranu se zářezem **(1)** na paměťovém modulu s výstupkem v zásuvce paměťového modulu.

△ **UPOZORNĚNÍ:** Aby nedošlo k poškození paměťového modulu, uchopte jej vždy jen za jeho hrany. Nedotýkejte se součástí paměťového modulu. Nedotýkejte se součástí paměťového modulu a paměťový modul neohýbejte.

- b. Nastavte paměťový modul pod úhlem 45 stupňů k povrchu pozice paměťového modulu a zatlačte modul **(2)** do zásuvky paměťového modulu (musí zapadnout na místo).

- c. Opatrně zatlačte paměťový modul (3) dolů – tlačte na levou a pravou stranu paměťového modulu, dokud pojistné svorky nezapadnou na určené místo.

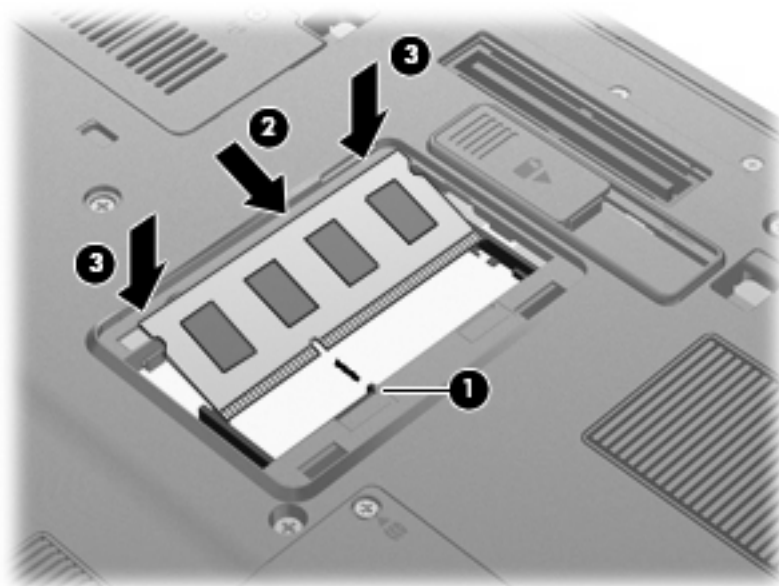

11. Zarovnejte výstupky (1) na krytu pozice paměťového modulu s výřezy v počítači.
12. Zavřete kryt (2).
13. Upevněte šroubek (3) pro uchycení krytu pozice paměťového modulu.

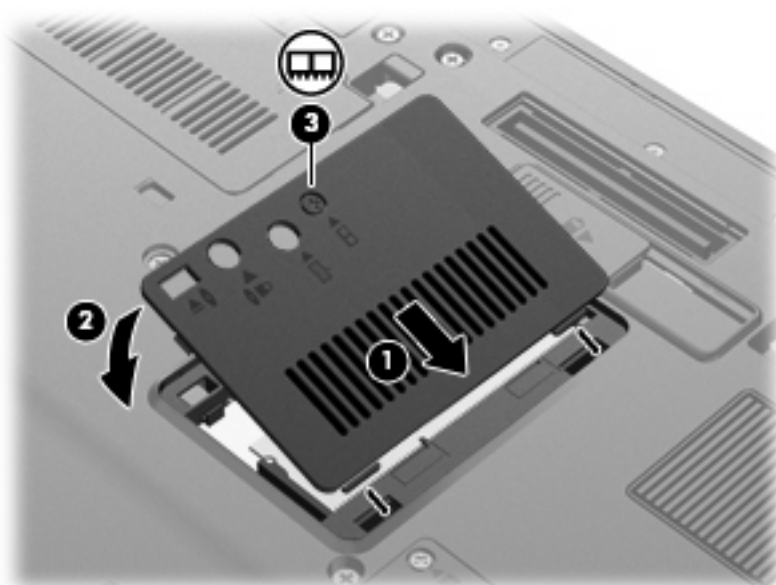

14. Vložte zpět baterie.
15. Otočte počítač pravou stranou nahoru a znovu připojte externí napájení a zařízení.
16. Zapněte počítač.

Inovace paměťového modulu v první zásuvce paměťového modulu

Postup při rozšíření paměti v první zásuvce paměťového modulu:

1. Uložte práci.
2. Vypněte počítač.

Pokud si nejste jisti, zda je počítač vypnutý, nebo se nachází v režimu hibernace, zapněte jej stisknutím tlačítka napájení. Potom počítač vypněte prostřednictvím nabídky operačního systému.

3. Odpojte všechna externí zařízení připojená k počítači.
4. Odpojte napájecí kabel zásuvky napájení.
5. Otočte počítač dnem vzhůru a položte jej na rovný povrch.
6. Vyměňte z počítače všechny baterie.
7. Povolte 3 šrouby přístupu ke klávesnici.

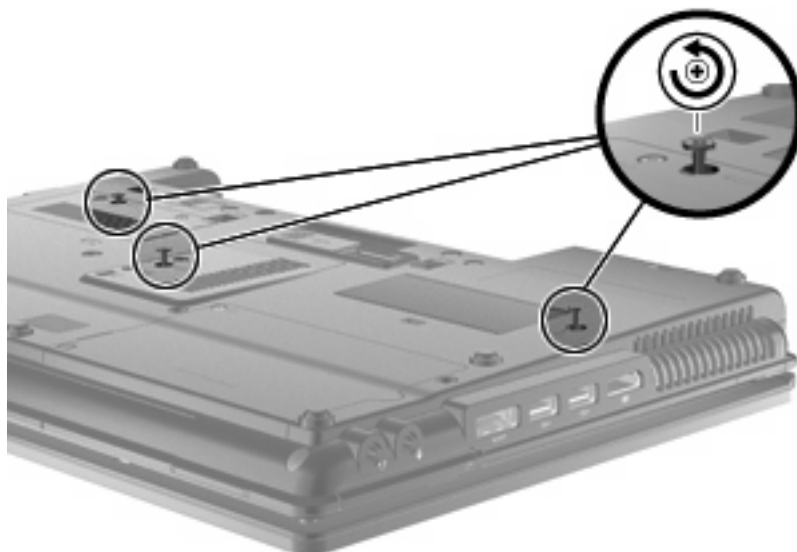

8. Otočte počítač dnem vzhůru a otevřete ho.

9. Jemně zvedněte horní stranu klávesnice (1) a posuňte klávesnici (2) ven z počítače.



10. Vyjmutí paměťového modulu:

- a. Odtáhněte přídržné svorky (1) na obou stranách paměťového modulu.

Paměťový modul se nakloní nahoru.

△ **UPOZORNĚNÍ:** Aby nedošlo k poškození paměťového modulu, uchopte jej vždy jen za jeho hrany. Nedotýkejte se součástí paměťového modulu.

- b. Uchopte paměťový modul za jeho hranu (2) a opatrně jej vytáhněte ze zásuvky paměťového modulu.

Z důvodu ochrany uložte vyjmutý paměťový modul do obalu zajišťujícího ochranu před elektrostatickými výboji.

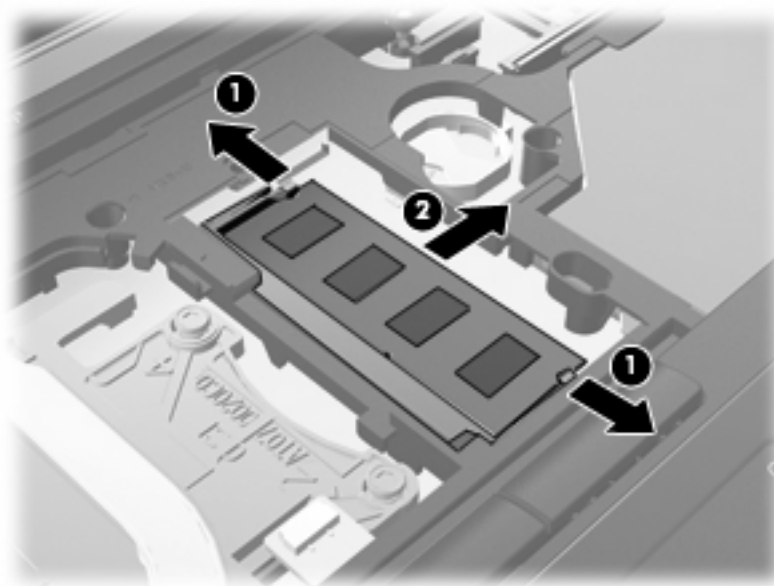

11. Vložení paměťového modulu:

- a. Zarovnejte hranu se zářezem (1) na paměťovém modulu s výstupkem v zásuvce paměťového modulu.
- △ **UPOZORNĚNÍ:** Aby nedošlo k poškození paměťového modulu, uchopte jej vždy jen za jeho hrany. Nedotýkejte se součástí paměťového modulu a paměťový modul neohýbejte.
- b. Nastavte paměťový modul pod úhlem 45 stupňů k povrchu pozice paměťového modulu a zatlačte modul (2) do zásuvky paměťového modulu (musí zapadnout na místo).
- c. Opatrně zatlačte paměťový modul (3) dolů – tlačte na levou a pravou stranu paměťového modulu, dokud pojistné svorky nezapadnou na určené místo.

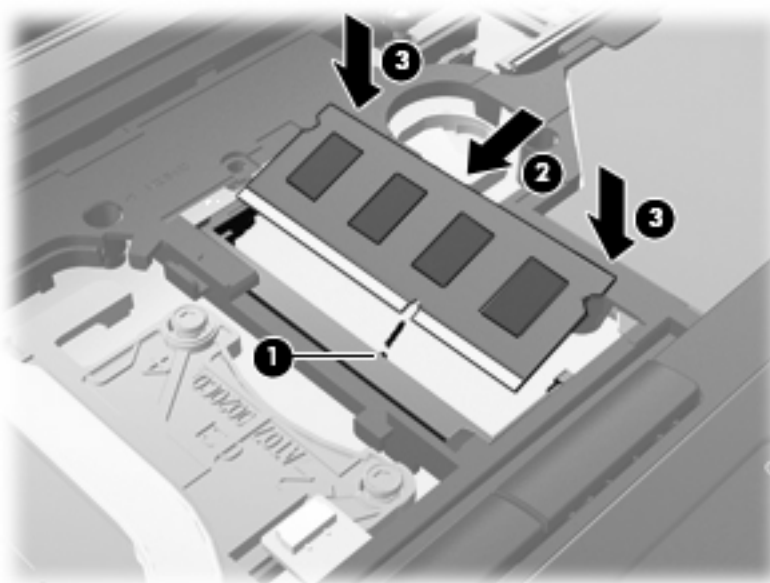

- 12.** Zarovnejte hranu se zářezem (1) klávesnice s výstupky v prostoru pro klávesnici a zasuňte klávesnici (2), dokud nezapadne.



13. Zavřete kryt.
14. Otočte počítač dnem vzhůru a položte jej na rovný povrch.
15. Utáhněte 3 šrouby přístupu ke klávesnici.

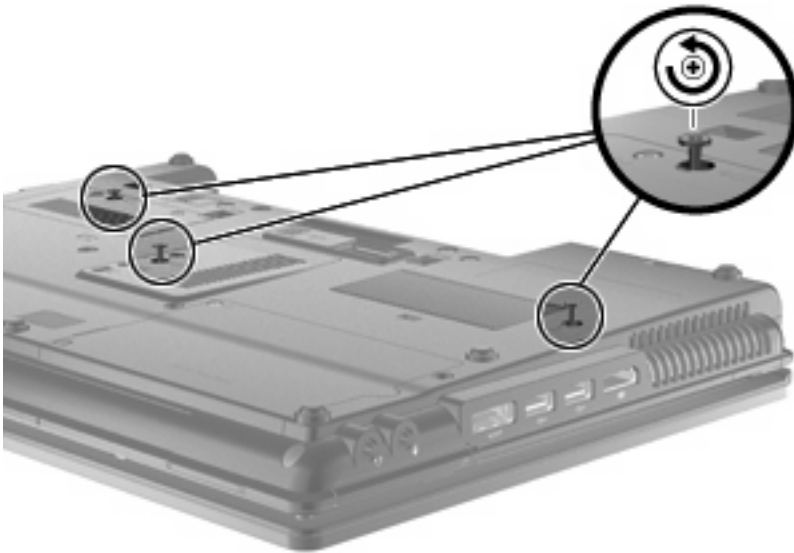

16. Vložte zpět baterie.
17. Otočte počítač pravou stranou nahoru a znovu připojte externí napájení a zařízení.
18. Zapněte počítač.

10 Zabezpečení

Ochrana počítače

 **POZNÁMKA:** Funkce zabezpečení jsou navrženy tak, aby sloužily jako odrazující prvek. Nemohou však zabránit zneužití nebo odcizení produktu.

POZNÁMKA: V některých zemích nebo oblastech podporuje počítač službu CompuTrace, která umožňuje bezpečnostní sledování a získání počítače zpět. Pokud je počítač odcizen, může její služba CompuTrace lokalizovat ve chvíli, kdy se neoprávněný uživatel připojí k síti Internet. Pokud chcete používat službu CompuTrace, musíte zakoupit související software a zaregistrovat se. Informace o objednání softwaru CompuTrace naleznete na webových stránkách společnosti HP <http://www.hpshopping.com>.

Funkce zabezpečení poskytované s počítačem chrání počítač, osobní informace a data před řadou rizik. Podle způsobu použití počítače lze určit, které funkce zabezpečení budete potřebovat.

Některé funkce zabezpečení jsou součástí operačního systému Windows®. Další funkce zabezpečení jsou uvedené v následující tabulce. Většinu doplňkových možností zabezpečení lze konfigurovat v nástroji Computer Setup.

Ochrana	Doporučená funkce zabezpečení
Neoprávněné používání počítače	Nástroj HP ProtectTools Security Manager v kombinaci s heslem, čipovou kartou a/nebo snímačem otisků prstů
Neoprávněný přístup k nástroji Computer Setup (f10)	Heslo správce systému BIOS v nástroji Computer Setup*
Neoprávněný přístup k obsahu pevného disku	Heslo DriveLock v nástroji Computer Setup*
Neoprávněné spuštění z optické jednotky, disketové jednotky nebo interní síťové karty	Možnosti spuštění v nástroji Computer Setup*
Neoprávněný přístup k uživatelskému účtu systému Windows	HP ProtectTools Security Manager
Neoprávněný přístup k datům	<ul style="list-style-type: none">• Software brány firewall• Aktualizace systému Windows• Šifrování jednotek pro nástroj HP ProtectTools
Neoprávněný přístup k nastavení nástroje Computer Setup a dalším informacím identifikace systému	Heslo správce systému BIOS v nástroji Computer Setup*
Neoprávněné odpojení počítače	Zásuvka bezpečnostního kabelu (pro připojení doplňkového bezpečnostního kabelu)

*Nástroj Computer Setup je předem instalovaný nástroj, zaváděný do paměti ROM, který lze použít, i když operační systém nefunguje nebo není zavedený. K procházení a výběru položek v nástroji Computer Setup můžete použít buď polohovací zařízení (TouchPad, ukazovátka, myš USB), nebo klávesnici.

Používání hesel

Většina funkcí zabezpečení využívá hesla. Po každé změně hesla si nové heslo zapište a uložte na bezpečném místě, které se nenachází v blízkosti počítače. Informace k použití hesel:

- Heslo nástroje Setup a heslo funkce DriveLock se nastavují v nástroji Setup. Tato hesla jsou spravována systémem BIOS.
- Heslo integrovaného zabezpečení, což je heslo nástroje HP ProtectTools Security Manager, lze povolit v nástroji Computer Setup. Tím se kromě jeho standardních funkcí v nástroji HP ProtectTools aktivuje také funkce zabezpečení systému BIOS heslem. Vestavěné bezpečnostní heslo je používáno s volitelným vestavěným bezpečnostním čipem.
- Hesla systému Windows lze nastavit pouze v operačním systému Windows.
- Pokud zapomenete heslo správce systému BIOS nastavené v nástroji Computer Setup, můžete pro přístup k nástroji použít funkci HP SpareKey.
- Pokud zapomenete uživatelské i hlavní heslo funkce DriveLock nastavené v nástroji Computer Setup, bude pevný disk chráněný těmito hesly trvale uzamčen a nebude možné jej dále používat.

Pro funkci nástroje Computer Setup i pro funkci zabezpečení systému Windows lze použít stejné heslo. Navíc lze stejné heslo použít zároveň u více funkcí nástroje Computer Setup.

Při vytváření a ukládání hesel se řiďte následujícími radami:

- Při vytváření hesel se řiďte požadavky nástroje.
- Zapište si svá hesla a uložte je na bezpečném místě, které není v blízkosti počítače.
- Hesla neuchovávejte v souboru, který je uložený v počítači.

Následující tabulky obsahují přehled běžně používaných hesel systému Windows a správce systému BIOS a dále obsahují popis jejich funkcí.

Nastavení hesla v systému Windows

Hesla systému Windows	Funkce
Heslo správce*	Zabezpečuje přístup k účtu správce systému Windows.
Heslo uživatele*	Ochrání přístup k uživatelskému účtu systému Windows.

*Informace o nastavení hesla správce systému Windows nebo hesla uživatele systému Windows získáte po zvolení funkcí **Start > Nápověda a podpora**.

Nastavení hesel v nástroji Computer Setup

Hesla správce systému BIOS	Funkce
BIOS administrator password (Heslo správce systému BIOS)	Omezuje přístup k nástroji Computer Setup.
DriveLock master password (Hlavní heslo funkce DriveLock)	Omezuje přístup k internímu pevnému disku, který je chráněn funkcí DriveLock. Používá se také k vypnutí ochrany DriveLock. Toto heslo se nastavuje v nabídce DriveLock Password při povolování.

Hesla správce systému BIOS	Funkce
DriveLock user password (Uživatelské heslo funkce DriveLock)	Omezuje přístup k internímu pevnému disku, který je chráněn funkcí DriveLock. Nastavuje se v nabídce DriveLock Password při povolování.
TPM embedded security password (Heslo integrovaného zabezpečení TPM)	<p>Pokud je aktivováno jako heslo správce systému BIOS, omezuje přístup k obsahu počítače – při jeho zapnutí, restartování a přechodu z režimu spánku.</p> <p>Aby bylo možné toto heslo použít, je vyžadován doplňkový integrovaný bezpečnostní čip.</p>

Heslo správce systému BIOS

Heslo správce systému BIOS omezuje přístup k nastavením a identifikačním systémovým informacím v nástroji Computer Setup. Po uložení bude heslo vyžadováno při přístupu k nástroji Computer Setup a při provádění změn pomocí nástroje Computer Setup.

Heslo správce systému BIOS má následující vlastnosti:

- Nelze jej zaměňovat s heslem správce systému Windows, přestože obě hesla mohou být stejná.
- Při nastavení, zadání, změně ani odstranění se nezobrazuje.
- Musí být nastaveno a zadáváno pomocí stejných kláves. Pokud například nastavíte heslo správce systému BIOS pomocí numerických kláves na klávesnici, nebude heslo následně rozpoznáno, jestliže se jej pokusíte zadat pomocí integrované numerické klávesnice.
- Může obsahovat jakoukoliv kombinaci až 32 písmen a znaků, a pokud to není nastaveno správcem, není citlivé na malá a velká písmena.

Správa hesla správce systému BIOS

Heslo správce systému BIOS lze nastavit, změnit a zrušit v nástroji Computer Setup.

Postup nastavení nebo změny tohoto hesla v nástroji Computer Setup:

1. Zapněte nebo restartujte počítač a stiskněte klávesu **esc**, zatímco je v dolní části obrazovky zobrazena zpráva „Press the ESC key for Startup Menu“ (Pro zobrazení Nabídky při spuštění stiskněte klávesu ESC).
2. Stiskem klávesy **f10** vstupte do nastavení systému BIOS.
3. Pomocí polohovacího zařízení nebo kláves se šipkami vyberte položky **Security** (Zabezpečení) > **Change password** (Změnit heslo) a stiskněte klávesu **enter**.
4. Po vyzvání zadejte aktuální heslo.
5. Po vyzvání zadejte nové heslo.
6. Po vyzvání zadejte nové heslo znovu (pro potvrzení).
7. Chcete-li změny uložit a ukončit nástroj Computer Setup, klepněte na položku **Save** (Uložit) v levém dolním rohu obrazovky a dále postupujte podle zobrazovaných instrukcí.

– nebo –

Pomocí kláves se šipkami vyberte položky **File** (Soubor) > **Save changes and exit** (Uložit změny a ukončit) a stiskněte klávesu **enter**.

Změny se zavedou po restartování počítače.

Postup odstranění tohoto hesla v nástroji Computer Setup:

1. Zapněte nebo restartujte počítač a stiskněte klávesu **esc**, zatímco je v dolní části obrazovky zobrazena zpráva „Press the ESC key for Startup Menu“ (Pro zobrazení Nabídky při spuštění stiskněte klávesu ESC).
2. Stiskem klávesy **f10** vstupte do nastavení systému BIOS.
3. Pomocí polohovacího zařízení nebo kláves se šipkami vyberte položky **Security** (Zabezpečení) > **Change password** (Změnit heslo) a stiskněte klávesu **enter**.
4. Po vyzvání zadejte aktuální heslo.
5. Při výzvě k zadání nového hesla ponechte pole prázdné a stiskněte klávesu **enter**.
6. Přečtěte si varování. Pokračujte klepnutím na tlačítko **YES** (Ano).
7. Při výzvě k opakovanému zadání nového hesla ponechte pole prázdné a stiskněte klávesu **enter**.
8. Chcete-li změny uložit a ukončit nástroj Computer Setup, klepněte na položku **Save** (Uložit) v levém dolním rohu obrazovky a dále postupujte podle zobrazovaných instrukcí.

– nebo –

Pomocí kláves se šipkami vyberte položky **File** (Soubor) > **Save changes and exit** (Uložit změny a ukončit) a stiskněte klávesu **enter**.

Změny se zavedou po restartování počítače.

Zadání hesla správce systému BIOS

V dialogovém okně **BIOS administrator password** (Heslo správce systému BIOS) zadejte heslo (pomocí stejné kombinace kláves, která byla použita při vytváření hesla) a stiskněte klávesu **enter**. Pokud heslo správce systému BIOS zadáte třikrát neúspěšně, budete muset restartovat počítač a zkusit zadat heslo znovu.

Použití funkce DriveLock nástroje Computer Setup

- △ **UPOZORNĚNÍ:** Aby se nestalo, že pevný disk chráněný funkcí DriveLock bude trvale nepoužitelný, uložte uživatelské a hlavní heslo funkce DriveLock na bezpečném místě, které není v blízkosti počítače. Pokud zapomenete obě hesla funkce DriveLock, bude pevný disk natrvalo uzamčen a nebude jej možné dále používat.

Funkce DriveLock chrání před neoprávněným přístupem k obsahu pevného disku. Funkci DriveLock lze použít pouze pro interní pevné disky počítače. Po zavedení funkce DriveLock bude při přístupu k pevnému disku vyžadováno heslo. Pokud má být pevný disk přístupný pomocí hesel DriveLock, musí být vložen v počítači nebo v pokročilém replikátoru portů.

Pokud chcete zapnout funkci DriveLock pro pevný disk, je nutné nastavit uživatelské a hlavní heslo v nástroji Computer Setup. Důležité informace o použití funkce DriveLock:

- Po zavedení funkce DriveLock lze k pevnému disku přistupovat pouze po zadání uživatelského nebo hlavního hesla.
- Vlastníkem uživatelského hesla by měl být běžný uživatel chráněného pevného disku. Vlastníkem hlavního hesla může být správce systému nebo běžný uživatel.
- Uživatelské i hlavní heslo mohou být shodná.
- Uživatelské nebo hlavní heslo lze zrušit pouze po odstranění ochrany DriveLock pro daný pevný disk. Funkce DriveLock může být deaktivována pouze zadáním hlavního hesla.

Nastavení hesla funkce DriveLock

Postup nastavení hesla DriveLock v nástroji Computer Setup:

1. Zapněte počítač a stiskněte klávesu **esc**, zatímco je v dolní části obrazovky zobrazena zpráva „Press the ESC key for Startup Menu“ (Pro zobrazení Nabídky při spuštění stiskněte klávesu ESC).
2. Stiskem klávesy **f10** vstupte do nastavení systému BIOS.
3. Pomocí polohovacího zařízení nebo kláves se šipkami vyberte položky **Security** (Zabezpečení) > **DriveLock password** (Heslo DriveLock) a stiskněte klávesu **enter**.
4. Pomocí polohovacího zařízení klepněte na jednotku pevného disku, jež má být chráněna.

– nebo –

Pomocí kláves se šipkami zvolte jednotku pevného disku, jež má být chráněna, a následně stiskněte klávesu **enter**.

5. Přečtěte si varování. Pokračujte klepnutím na tlačítko **YES** (Ano).
6. Zadejte hlavní heslo do polí **New password** (Nové heslo) a **Verify new password** (Potvrdit nové heslo) a stiskněte klávesu **enter**.
7. Zadejte uživatelské heslo do polí **New password** (Nové heslo) a **Verify new password** (Potvrdit nové heslo) a stiskněte klávesu **enter**.
8. Pokud chcete ověřit aktivaci funkce DriveLock u zvolené jednotky pevného disku, zadejte do pole pro potvrzení řetězec `DriveLock` a stiskněte klávesu **enter**.

 **POZNÁMKA:** Při potvrzení funkce DriveLock se rozlišuje velikost písmen.

9. Chcete-li změny uložit a ukončit nástroj Computer Setup, klepněte na položku **Save** (Uložit) v levém dolním rohu obrazovky a dále postupujte podle zobrazovaných instrukcí.

– nebo –

Pomocí kláves se šipkami vyberte položky **File** (Soubor) > **Save changes and exit** (Uložit změny a ukončit) a stiskněte klávesu **enter**.

Změny se zavedou po restartování počítače.

Zadání hesla funkce DriveLock

Ujistěte se, že je jednotka pevného disku vložena v počítači (ne ve volitelné stolní jednotce nebo v externím zařízení MultiBay).

V dialogu **DriveLock Password** (Heslo funkce DriveLock) zadejte uživatelské nebo hlavní heslo (pomocí stejné kombinace kláves, jaká byla použita při vytváření hesla) a stiskněte klávesu [enter](#).

Pokud heslo zadáte dvakrát neúspěšně, budete muset vypnout počítač a zkusit zadat heslo znovu.

Změna hesla funkce DriveLock

Postup změny hesla DriveLock v nástroji Computer Setup:

1. Zapněte počítač a stiskněte klávesu **esc**, zatímco je v dolní části obrazovky zobrazena zpráva „Press the ESC key for Startup Menu“ (Pro zobrazení Nabídky při spuštění stiskněte klávesu ESC).
2. Stiskem klávesy **f10** vstupte do nastavení systému BIOS.
3. Pomocí polohovacího zařízení nebo kláves se šípkami vyberte položky **Security** (Zabezpečení) > **DriveLock password** (Heslo DriveLock) a stiskněte klávesu **enter**.
4. Pomocí polohovacího zařízení zvolte interní jednotku pevného disku.

– nebo –

Pomocí kláves se šípkami zvolte interní jednotku pevného disku a stiskněte klávesu **enter**.

5. Pomocí polohovacího zařízení nebo kláves se šípkami vyberte heslo, které chcete změnit.
6. Do pole **Old password** (Staré heslo) zadejte aktuální heslo, do polí **New password** (Nové heslo) a **Verify new password** (Potvrdit nové heslo) zadejte nové heslo a stiskněte klávesu **enter**.
7. Chcete-li změny uložit a ukončit nástroj Computer Setup, klepněte na položku **Save** (Uložit) v levém dolním rohu obrazovky a dále postupujte podle zobrazovaných instrukcí.

– nebo –

Pomocí kláves se šípkami vyberte položky **File** (Soubor) > **Save changes and exit** (Uložit změny a ukončit) a stiskněte klávesu **enter**.

Změny se zavedou po restartování počítače.

Vypnutí funkce DriveLock

Postup vypnutí funkce DriveLock v nástroji Computer Setup:

1. Zapněte počítač a stiskněte klávesu **esc**, zatímco je v dolní části obrazovky zobrazena zpráva „Press the ESC key for Startup Menu“ (Pro zobrazení Nabídky při spuštění stiskněte klávesu ESC).
2. Stiskem klávesy **f10** vstupte do nastavení systému BIOS.
3. Pomocí polohovacího zařízení nebo kláves se šipkami vyberte položky **Security** (Zabezpečení) > **DriveLock password** (Hesla DriveLock) a stiskněte klávesu **enter**.
4. Pomocí polohovacího zařízení nebo kláves se šipkami vyberte interní jednotku pevného disku a stiskněte klávesu **enter**.
5. Pomocí polohovacího zařízení nebo kláves se šipkami vyberte položku **Disable protection** (Vypnout ochranu).
6. Zadejte hlavní heslo a stiskněte klávesu **enter**.
7. Chcete-li změny uložit a ukončit nástroj Computer Setup, klepněte na položku **Save** (Uložit) v levém dolním rohu obrazovky a dále postupujte podle zobrazovaných instrukcí.

– nebo –

Pomocí kláves se šipkami vyberte položky **File** (Soubor) > **Save changes and exit** (Uložit změny a ukončit) a stiskněte klávesu **enter**.

Změny se zavedou po restartování počítače.

Použití funkce Auto DriveLock nástroje Computer Setup

V prostředí s více uživateli můžete nastavit heslo Automatic DriveLock. Pokud je heslo Automatic DriveLock povoleno, bude pro vás vytvořeno náhodné uživatelské heslo a hlavní heslo DriveLock. Jakmile se kterýkoli z uživatelů přihlásí pomocí svého přihlašovacího hesla, bude pro odemknutí jednotky použito totéž náhodné uživatelské heslo a hlavní heslo DriveLock.

 **POZNÁMKA:** Pro přístup k funkci Automatic DriveLock musíte mít heslo správce systému BIOS.

Zadání hesla Automatic DriveLock

Postup povolení hesla Automatic DriveLock v nástroji Computer Setup:

1. Zapněte nebo restartujte počítač a stiskněte klávesu **esc**, zatímco je v dolní části obrazovky zobrazena zpráva „Press the ESC key for Startup Menu“ (Pro zobrazení Nabídky při spuštění stiskněte klávesu ESC).
2. Stiskem klávesy **f10** vstupte do nastavení systému BIOS.
3. Pomocí polohovacího zařízení nebo kláves se šipkami vyberte položky **Security** (Zabezpečení) > **Automatic DriveLock** a stiskněte klávesu **enter**.
4. Pomocí polohovacího zařízení nebo kláves se šipkami vyberte interní jednotku pevného disku a stiskněte klávesu **enter**.
5. Přečtěte si varování. Pokračujte klepnutím na tlačítko **YES** (Ano).
6. Chcete-li změny uložit a ukončit nástroj Computer Setup, klepněte na položku **Save** (Uložit) v levém dolním rohu obrazovky a dále postupujte podle zobrazovaných instrukcí.

– nebo –

Pomocí kláves se šipkami vyberte položky **File** (Soubor) > **Save changes and exit** (Uložit změny a ukončit) a stiskněte klávesu **enter**.

Vypnutí funkce Automatic DriveLock

Postup vypnutí funkce DriveLock v nástroji Computer Setup:

1. Zapněte nebo restartujte počítač a stiskněte klávesu **esc**, zatímco je v dolní části obrazovky zobrazena zpráva „Press the ESC key for Startup Menu“ (Pro zobrazení Nabídky při spuštění stiskněte klávesu ESC).
2. Stiskem klávesy **f10** vstupte do nastavení systému BIOS.
3. Pomocí polohovacího zařízení nebo kláves se šipkami vyberte položky **Security** (Zabezpečení) > **Automatic DriveLock** a stiskněte klávesu **enter**.
4. Pomocí polohovacího zařízení nebo kláves se šipkami vyberte interní jednotku pevného disku a stiskněte klávesu **enter**.
5. Pomocí polohovacího zařízení nebo kláves se šipkami vyberte položku **Disable protection** (Vypnout ochranu).
6. Chcete-li změny uložit a ukončit nástroj Computer Setup, klepněte na položku **Save** (Uložit) v levém dolním rohu obrazovky a dále postupujte podle zobrazovaných instrukcí.

– nebo –

Pomocí kláves se šipkami vyberte položky **File** (Soubor) > **Save changes and exit** (Uložit změny a ukončit) a stiskněte klávesu **enter**.

Použití funkcí zabezpečení nástroje Computer Setup

Zabezpečení systémových zařízení

Systémová zařízení můžete povolit nebo zakázat v následujících nabídkách nástroje Computer Setup:

- Boot Options (Možnosti zavádění),
- Device Configurations (Konfigurace zařízení),
- Built-In Device Options (Možnosti vestavěného zařízení),
- Port Options (Možnosti portů).

Postup zakázání a opětovného povolení systémových zařízení v nástroji Computer Setup:

1. Zapněte nebo restartujte počítač a stiskněte klávesu **esc**, zatímco je v dolní části obrazovky zobrazena zpráva „Press the ESC key for Startup Menu“ (Pro zobrazení Nabídky při spuštění stiskněte klávesu ESC).
2. Stiskem klávesy **f10** vstupte do nastavení systému BIOS.
3. Použijte polohovací zařízení nebo klávesy se šipkami a vyberte **System Configuration** (Konfigurace systému) > **Boot Options** (Možnosti spuštění) nebo **System Configuration** (Konfigurace systému) > **Device Configurations** (Konfigurace zařízení) nebo **System Configuration** (Konfigurace systému) > **Built-In Device Options** (Možnosti vestavěných zařízení) nebo **System Configuration** (Konfigurace systému) > **Port Options** (Možnosti portu).
4. Stiskněte klávesu **enter**.
5. Chcete-li možnost zakázat, klepněte pomocí polohovacího zařízení na položku **Disabled** (Zakázáno) vedle této možnosti.
– nebo –
Pomocí kláves se šipkami vyberte položku **Disabled** (Zakázáno) vedle možnosti a stiskněte klávesu **enter**.
6. Chcete-li možnost opět zapnout, klepněte pomocí polohovacího zařízení na položku **Enabled** (Povoleno) vedle této možnosti.
– nebo –
Pomocí kláves se šipkami vyberte položku **Enabled** (Povoleno) vedle možnosti a stiskněte klávesu **enter**.
7. Chcete-li změny uložit a ukončit nástroj Computer Setup, klepněte na položku **Save** (Uložit) v levém dolním rohu obrazovky a dále postupujte podle zobrazovaných instrukcí.
– nebo –
Pomocí kláves se šipkami vyberte položky **File** (Soubor) > **Save changes and exit** (Uložit změny a ukončit) a stiskněte klávesu **enter**.

Změny se zavedou po restartování počítače.

Zobrazení systémových informací nástroje Computer Setup

Funkce System Information (Systémové informace) nástroje Computer Setup poskytuje dva druhy systémových informací:

- Identifikační údaje týkající se modelu počítače a baterií
- Technické údaje procesoru, mezipaměti, paměti, paměti ROM, verze grafického systému a verze řadiče klávesnice.

Postup zobrazení těchto obecných systémových informací v nástroji Computer Setup:

1. Zapněte nebo restartujte počítač a stiskněte klávesu **esc**, zatímco je v dolní části obrazovky zobrazena zpráva „Press the ESC key for Startup Menu“ (Pro zobrazení Nabídky při spuštění stiskněte klávesu ESC).
2. Stiskem klávesy **f10** vstupte do nastavení systému BIOS.
3. Pomocí polohovacího zařízení nebo kláves se šipkami vyberte položky **File** (Soubor) > **System Information** (Systémové informace) a stiskněte klávesu **enter**.

 **POZNÁMKA:** Pokud chcete zabránit neoprávněnému přístupu k těmto informacím, musíte v nástroji Computer Setup nastavit heslo správce systému BIOS.

Použití ID systému nástroje Computer Setup

Funkce System IDs (ID systému) nástroje Computer Setup umožňuje zobrazit nebo změnit informace o vlastnictví počítače.

 **POZNÁMKA:** Pokud chcete zabránit neoprávněnému přístupu k těmto informacím, musíte v nástroji Computer Setup nastavit heslo správce systému BIOS.

Postup správy této funkce v nástroji Computer Setup:

1. Zapněte nebo restartujte počítač a stiskněte klávesu **esc**, zatímco je v dolní části obrazovky zobrazena zpráva „Press the ESC key for Startup Menu“ (Pro zobrazení Nabídky při spuštění stiskněte klávesu ESC).
2. Stiskem klávesy **f10** vstupte do nastavení systému BIOS.
3. Pomocí polohovacího zařízení nebo kláves se šipkami vyberte položky **Security** (Zabezpečení) > **System IDs** (ID systému) a stiskněte klávesu **enter**.
4. Pomocí polohovacího zařízení nebo kláves se šipkami vyberte položku **Notebook Asset Tag** (Inventární číslo notebooku) nebo **Notebook Ownership Tag** (Vlastnické číslo notebooku) a zadejte potřebné informace.
5. Po dokončení stiskněte klávesu **enter**.
6. Chcete-li změny uložit a ukončit nástroj Computer Setup, klepněte na položku **Save** (Uložit) v levém dolním rohu obrazovky a dále postupujte podle zobrazovaných instrukcí.

– nebo –

Pomocí kláves se šipkami vyberte položky **File** (Soubor) > **Save changes and exit** (Uložit změny a ukončit) a stiskněte klávesu **enter**.

Změny se zavedou po restartování počítače.

Používání antivirového softwaru

Pokud používáte počítač k přístupu k elektronické poště, síti nebo Internetu, vystavujete jej napadení počítačovými viry. Počítačové viry mohou poškodit operační systém, aplikace a nástroje nebo mohou zapříčinit jejich nestandardní chování.

Antivirový software dokáže detekovat většinu virů, zneškodnit je a v převážné většině případů i odstranit jejich následky. Pokud chcete zajistit trvalou ochranu proti nově objeveným virům, musíte pravidelně provádět aktualizace antivirového softwaru.

V počítači je zaveden nebo předinstalován antivirový software McAfee Total Protection.

Jestliže je software předinstalován, klepněte na tlačítko: **Start > Všechny programy > McAfee > Managed Services > Total Protection.**

Pokud je software již nahrán v počítači, vyberte **Start > Všechny programy > HP Software Setup** a postupujte podle pokynů na obrazovce pro nahrání softwaru **McAfee Total Protection.**

Pokud chcete získat více informací o virech, zadejte do pole Hledat v okně Nápověda a podpora klíčové slovo `viry`.

Používání softwaru brány firewall

Pokud používáte počítač k přístupu k elektronické poště, síti nebo Internetu, mohou neoprávněné osoby získat přístup k počítači, vašim souborům nebo osobním údajům. K ochraně soukromí při použití počítače používejte předinstalovaný software brány firewall. V počítači je nainstalován antivirový software McAfee Total Protection. Software naleznete v následujícím umístění: **Start > Všechny programy > McAfee > Managing Services > Total Protection**.

Software brány firewall nabízí protokolování a generování hlášení o aktivitě v síti a automatické sledování veškerého příchozího i odchozího síťového provozu. Další informace najdete v pokynech výrobce softwaru. Tyto pokyny mohou být součástí softwaru, mohou být umístěny na disku CD-ROM nebo mohou být k dispozici na webových stránkách výrobce.

 **POZNÁMKA:** Za určitých okolností může brána firewall blokovat přístup ke hrám využívajícím síť Internet, narušovat síťové sdílení souborů a tiskáren nebo blokovat povolené přílohy elektronické pošty. Chcete-li tuto potíž vyřešit dočasně, vypněte bránu firewall, proveďte požadovanou činnost a opět bránu firewall zapněte. Chcete-li tuto potíž vyřešit trvale, změňte podle potřeby konfiguraci brány firewall a upravte zásady a nastavení dalších systémů pro detekci narušení. Další informace získáte od správce sítě nebo firemního oddělení pro informační technologie.

Instalace kritických aktualizací

△ **UPOZORNĚNÍ:** Společnost Microsoft zasílá upozornění na důležité aktualizace. Pokud chcete ochránit počítač před narušením bezpečnosti a počítačovými viry, instalujte ihned po obdržení upozornění veškeré důležité aktualizace od společnosti Microsoft.

Je možné, že *od doby expedice* počítače byly zveřejněny aktualizace operačního systému a ostatního softwaru. Pokud chcete zajistit, aby v počítači byly nainstalovány všechny dostupné aktualizace, dodržujte tato doporučení:

- Pomocí aplikace Windows Update jednou za měsíc nainstalujte aktualizace softwaru.
- Nové aktualizace stahujte ze stránek společnosti Microsoft a prostřednictvím odkazu na aktualizace v okně Nápověda a podpora.

Použití nástroje HP ProtectTools Security Manager (pouze u vybraných modelů)

Software HP ProtectTools Security Manager je předinstalován na vybraných modelech počítačů. Tuto aplikaci lze spouštět prostřednictvím okna Ovládací panely systému Windows. Aplikace poskytuje funkce zabezpečení, které pomáhají chránit před neoprávněným přístupem k počítači, síti a důležitým datům. Další informace naleznete v nápovědě nástroje HP ProtectTools.

Instalace bezpečnostního kabelu

 **POZNÁMKA:** Bezpečnostní kabel slouží jako ochranný prvek, nežádoucímu použití nebo krádeži však zcela zabránit nedokáže.

1. Obtočte bezpečnostní kabel okolo pevně zajištěného objektu.
2. Vložte klíč (1) do zámku kabelu (2).
3. Vložte zámek kabelu do zásuvky bezpečnostního kabelu na počítači (3) a klíčem zamkněte zámek kabelu.

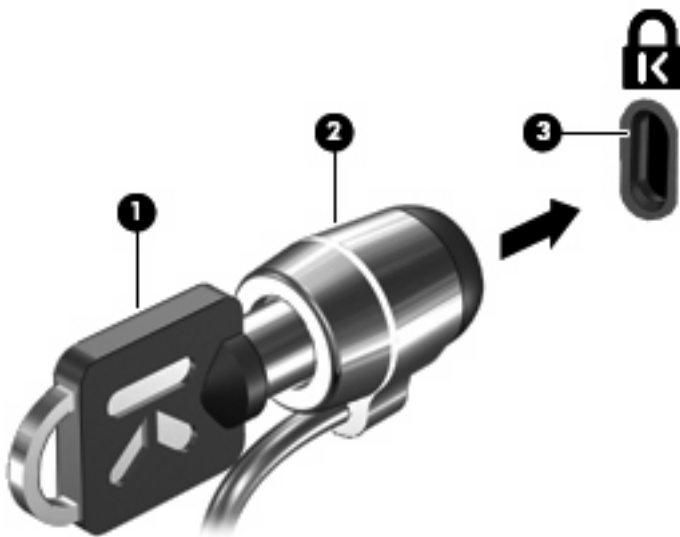

 **POZNÁMKA:** Skutečný vzhled počítače s touto funkcí zabezpečení nemusí být s obrázkem shodný. Umístění zásuvky bezpečnostního kabelu se může u jednotlivých modelů lišit.

11 Aktualizace softwaru

Aktualizace softwaru

Aktualizace softwaru dodávaného spolu s počítačem jsou dostupné prostřednictvím nástroje HP Assistant nebo na webových stránkách společnosti Hewlett-Packard.

Nástroj HP Assistant automaticky vyhledává aktualizace HP. Nástroj se spouští na základě stanoveného časového intervalu a zobrazuje seznam upozornění podpory, jako například upozornění na vylepšení zabezpečení a volitelné aktualizace softwaru a ovladačů.

Aktualizace můžete kdykoliv kontrolovat manuálně vybráním **Start > Nápověda a podpora > Údržba**. Poté postupujte podle pokynů na obrazovce.

Většina softwaru na webových stránkách společnosti HP je uložena v komprimovaných souborech zvaných *SoftPaq*. Některé aktualizace systému BIOS mohou být uloženy v komprimovaných souborech zvaných *ROMPaq*.

Některé stažené balíčky obsahují soubor s názvem Readme.txt, který obsahuje informace týkající se instalace souboru a odstraňování potíží s ním spojených. (Soubory Readme.txt obsažené v balíčcích ROMPaq jsou pouze v angličtině.)

Pro aktualizace softwaru pomocí webové stránky HP postupujte následovně:

1. Určete model počítače, kategorii produktu a řadu produktu. Připravte se na aktualizaci systému BIOS počítače určením verze systému BIOS, která je v počítači aktuálně instalována. Podrobnosti jsou uvedeny v části „Určení verze systému BIOS“.

Pokud je počítač připojen do sítě, obraťte se před zahájením instalace jakékoliv aktualizace softwaru (zejména aktualizace systému BIOS) na správce sítě.

 **POZNÁMKA:** Systém BIOS počítače je uložen v paměti ROM systému. Systém BIOS provádí inicializaci operačního systému, určuje způsob, kterým bude počítač komunikovat s hardwarovými zařízeními a umožňuje přenos dat mezi hardwarovými zařízeními, včetně informací o času a datu.

POZNÁMKA: Pro zvýšení zabezpečení počítače je systém Windows® vybaven funkcí Řízení uživatelských účtů. Při instalaci softwaru, spouštění nástrojů nebo změně nastavení Windows se může zobrazit výzva požadující vaše oprávnění nebo heslo. Více informací najdete v Nápovědě a podpoře.

2. Otevřete internetový prohlížeč a přejděte na <http://www.hp.com/support>.
3. Vyberte zemi či region.
4. Klepněte na možnost stahování softwaru a ovladačů a poté zadejte do pole pro produkt číslo modelu vašeho počítače.

5. Stiskněte klávesu `enter`.
6. Postupujte podle pokynů na obrazovce.

Aktualizace systému BIOS

Chcete-li aktualizovat systém BIOS, nejprve zjistěte, jakou verzi aktuálně používáte, a poté stáhněte a nainstalujte nový systém BIOS.

Zjištění verze systému BIOS

Informace o verzi systému BIOS (označované též jako *datum paměti ROM* a *systém BIOS*) lze zobrazit stisknutím kláves **fn+esc** (pokud je spuštěn systém Windows) nebo pomocí nástroje Computer Setup.

Postup zobrazení informací o systému BIOS pomocí nástroje Computer Setup:

1. Zapněte nebo restartujte počítač a stiskněte klávesu **esc** v době, kdy bude v dolní části obrazovky zobrazena zpráva „Press the ESC key for Startup Menu“ (Pro zobrazení Nabídky při spuštění stiskněte klávesu ESC).
2. Stisknutím klávesy **f10** otevřete nástroj pro nastavení systému BIOS.
3. Pomocí polohovacího zařízení nebo kláves se šipkami vyberte položky **File** (Soubor) > **System Information** (Systémové informace).
4. Stisknutím klávesy **esc** znovu zobrazte nabídku **File** (Soubor).
5. Klepněte na položku **Exit** (Ukončit) v levém dolním rohu obrazovky a dále postupujte podle pokynů na obrazovce.

– nebo –

Pomocí kláves se šipkami vyberte položky **File** (Soubor) > **Ignore changes and exit** (Ignorovat změny a ukončit) a potom stiskněte klávesu **enter**.

Stažení aktualizace systému BIOS

- △ **UPOZORNĚNÍ:** Aby nedošlo k poškození počítače nebo neúspěšné instalaci, stáhněte a nainstalujte aktualizaci systému BIOS pouze za předpokladu, že je počítač připojen ke spolehlivému externímu zdroji napájení prostřednictvím adaptéru střídavého proudu. Nestahujte ani neinstalujte aktualizace systému BIOS, pokud je počítač napájen z baterie, připojen k doplňkové stolní jednotce nebo pokud je připojen k doplňkovému zdroji napájení. Během stahování a instalace postupujte dle těchto pokynů:

Neodpojujte počítač od zdroje napájení vytažením napájecího kabelu ze zásuvky.

Nevypínejte počítač ani neaktivujte režim spánku nebo režim hibernace.

Nevkládejte, nevyjímejte, nepřipojujte ani neodpojujte žádné zařízení a kabely.

Stažení aktualizace systému BIOS:

- 📄 **POZNÁMKA:** Aktualizace systému BIOS jsou zveřejňovány podle potřeby. Je možné, že pro systém BIOS počítače není dostupná žádná aktualizace. Doporučujeme pravidelně sledovat nové aktualizace systému BIOS na webových stránkách společnosti HP.

1. Spusťte internetový prohlížeč, přejděte na <http://www.hp.com/support> a vyberte vaši zemi nebo oblast.
2. Klepněte na možnost pro stažení softwaru a ovladačů a do pole produktu zadejte požadovaný model počítače. Stiskněte klávesu **enter**.
3. V seznamu modelů vyberte požadovaný produkt.

4. Klepněte na příslušný operační systém.
5. Podle pokynů na obrazovce najdete aktualizaci systému BIOS ke stažení. Poznačte si datum stažení, název a další identifikační údaje. Tyto informace budete pravděpodobně potřebovat později k vyhledání aktualizace po jejím stažení na pevný disk.
6. V oblasti s odkazy pro stahování postupujte následovně:
 - a. Najděte aktualizaci systému BIOS, která je novější než aktuální verze systému BIOS v počítači.
 - b. Postupujte podle pokynů na obrazovce a stáhněte zvolenou aktualizaci na pevný disk.

Zapamatujte si cestu k umístění stahovaného souboru aktualizace systému BIOS na pevném disku. Umístění souboru budete potřebovat ve chvíli, kdy budete připraveni instalovat aktualizaci.

 **POZNÁMKA:** Pokud je počítač připojen do sítě, obraťte se před zahájením instalace jakékoliv aktualizace softwaru (zejména aktualizace systému BIOS) na správce sítě.

Proces instalace systému BIOS se může lišit. Postupujte podle všech pokynů na obrazovce, které se zobrazí po skončení stahování. Pokud se nezobrazí žádné pokyny, postupujte dle těchto kroků:

1. Otevřete Průzkumník Windows vybráním **Start > Počítač**.
2. Poklepejte na název pevného disku. Obvykle se jedná o místní disk (C:).
3. Pomocí cesty k souboru, kterou jste získali v předchozích pokynech, otevřete složku na pevném disku obsahující soubor aktualizace.
4. Poklepejte na soubor s příponou .exe (například *název_souboru.exe*).

Spustí se instalace systému BIOS.

 **POZNÁMKA:** Pro zvýšení bezpečnosti počítače je systém Windows® vybaven funkcí Řízení uživatelských účtů. Můžete být vyzváni k povolení nebo k zadání hesla pro operace typu instalování aplikací, spouštění nástrojů nebo změny nastavení systému Windows. Více informací v Nápovědě a podpoře.

5. Postupujte podle pokynů na obrazovce a dokončete instalaci.

 **POZNÁMKA:** Jakmile se na obrazovce objeví zpráva potvrzující úspěšnou instalaci, je možné smazat soubor aktualizace z pevného disku.

Aktualizace programů a ovladačů

1. Spusťte internetový prohlížeč, přejděte na <http://www.hp.com/support> a vyberte vaši zemi nebo oblast.
2. Klepněte na možnost pro stažení softwaru a ovladačů a do pole produktu zadejte požadovaný model počítače. Stiskněte klávesu **enter**.
3. V seznamu modelů vyberte požadovaný produkt.
4. Klepněte na příslušný operační systém.
5. Jakmile se zobrazí seznam aktualizací, klepnutím na požadovanou aktualizaci otevřete okno obsahující další informace.
6. Klepněte na tlačítko **Download** (Stáhnout).
7. Pro instalaci aktualizovaného ovladače bez stažení souboru klepněte na **Spustit**.

– nebo –

Klepněte na tlačítko **Uložit**, chcete-li soubor uložit do počítače. Jakmile budete vyzváni, vyberte umístění na pevném disku.

Po stažení souboru přejděte do složky s uloženým souborem a poklepáním na soubor aktualizaci nainstalujte.

8. Jestliže se po dokončení instalace zobrazí výzva k restartu počítače, učiňte tak.

12 Záloha a obnovení

Pro ochranu vašich informací použijte Zálohování a zotavení systému Windows® pro zálohování jednotlivých souborů a složek, zálohování celého pevného disku (jen vybrané modely), vytvoření disků pro opravu systému (jen vybrané modely), nebo vytvoření bodů obnovení systému. V případě selhání systému můžete použít záložní soubory pro obnovení obsahu vašeho počítače.

Zálohování a obnovení systému Windows nabízí následující možnosti:

- Tvorba disku pro opravu systému (jen vybrané modely)
- Zálohování jednotlivých souborů a složek
- Tvorba bitové kopie systému (jen vybrané modely)
- Naplánování pravidelných záloh (jen vybrané modely)
- Vytváření bodů obnovy systému
- Obnova jednotlivých souborů
- Obnova počítače do předchozího stavu
- Obnova informací s použitím nástrojů obnovy

 **POZNÁMKA:** Podrobnější pokyny naleznete vyhledáním těchto témat v Nápovědě a podpoře.

POZNÁMKA: Pro případ nestability systému doporučuje společnost HP, abyste vytiskli postup obnovy a uložili jej pro pozdější využití.

Zálohování dat

Obnova po selhání systému je tak úplná, jak je úplná vaše poslední záloha. Disky pro opravu systému (jen vybrané modely) a první zálohu byste měli vytvořit okamžitě po instalaci softwaru. Jakmile přidáte nový software a datové soubory, měli byste pokračovat v pravidelném zálohování vašeho systému, aby byla záloha stále aktuální. Disky pro opravu systému (jen vybrané modely) se používají ke spuštění počítače a opravě operačního systému v případě jeho nestability nebo selhání. Pokud dojde k selhání, můžete pomocí první a následných záloh obnovit vaše data a nastavení.

Můžete zálohovat vaše informace na volitelný externí pevný disk, síťový disk nebo na disky.

Při zálohování si dejte pozor na následující:

- Ukládejte osobní soubory do složky Dokumenty a pravidelně provádějte zálohy.
- Pravidelně zálohujte šablony uložené v souvisejících programech.
- Uložte vlastní nastavení okna, panelu nástrojů nebo nabídky sejmutím obrázku příslušného nastavení. Obrázek nastavení může ušetřit čas v případě, že potřebujete znovu nastavit hodnoty předvoleb.

Vytvoření snímku obrazovky:

1. Zobrazte obrazovku, kterou chcete sejmout.
2. Vytvořte kopii obrazovky.

Chcete-li vytvořit pouze kopii aktivního okna, stiskněte klávesy **alt+fn+prt sc**.

Chcete-li vytvořit kopii celé obrazovky, stiskněte klávesy **fn+prt sc**.

3. Otevřete dokument textového editoru a poté vyberte **Úpravy>Vložit**.

Snímek obrazovky se uloží do dokumentu.

4. Uložte dokument.

- Při zálohování na disky použijte jakýkoliv typ disků (zakoupeny zvlášť): CD-R, CD-RW, DVD+R, DVD+R DL, DVD-R, DVD-R DL nebo DVD±RW. Typ disku, který použijete, závisí na typu optické jednotky použité ve vašem počítači.

 **POZNÁMKA:** Disky DVD a dvouvrstvé DVD (DL) pojmu více informací než disky CD a proto jich budete potřebovat méně.

- Při zálohování na disky každý z nich očísľujte dříve, než jej vložíte do optické jednotky počítače.

Pro vytvoření zálohy pomocí Zálohování a zotavení proveďte následující kroky:

 **POZNÁMKA:** Ujistěte se, že je počítač připojen ke střídavému proudu dříve, než začnete proces zálohování.

POZNÁMKA: Proces zálohování může zabrat více než hodinu v závislosti na velikosti souboru a rychlosti počítače.

1. Vyberte **Start > Všechny programy > Údržba > Zálohování a zotavení**.
2. Pro nastavení zálohy, vytvoření bitové kopie systému (jen vybrané modely) nebo vytvoření disku pro opravu systému (jen vybrané modely) postupujte dle pokynů na obrazovce.

 **POZNÁMKA:** Windows® má funkci Řízení uživatelských účtů, která zlepšuje zabezpečení vašeho počítače. Při instalaci aplikací, spouštění nástrojů nebo změně nastavení Windows se může zobrazit dialog požadující vaše oprávnění nebo heslo. Více informací v Nápovědě a podpoře Windows.

Provedení obnovy

V případě selhání nebo nestability systému poskytne počítač následující nástroje pro obnovu vašich souborů:

- Nástroje pro obnovu Windows: Zálohování a zotavení systému Windows můžete použít pro obnovu informací, které jste dříve zálohovali. Můžete také použít Opravu spouštění Windows pro napravení potíží, které by mohly Windows bránit, aby se správně spustily.
- Nástroje obnovy **f11**: Můžete použít nástroje obnovy **f11**, který obnoví původní obraz pevného disku. Tento obraz obsahuje operační systém Windows a softwarové programy instalované výrobcem.

 **POZNÁMKA:** Pokud nemůžete váš počítač spustit a použít disky pro opravu systému, které jste vytvořili dříve (jen vybrané modely), musíte zakoupit DVD operačního systému Windows 7, počítač restartovat a opravit operační systém. Další informace naleznete v části této příručky „Použití DVD operačního systému Windows 7 (zakoupeno zvlášť)“.

Použití nástrojů obnovy Windows

Pro obnovení dříve zálohovaných informací postupujte dle těchto kroků:

1. Vyberte **Start > Všechny programy > Údržba > Zálohování a zotavení**.
2. Pro obnovení nastavení systému, celého počítače (jen vybrané modely) nebo vašich souborů postupujte podle pokynů na obrazovce.

 **POZNÁMKA:** Windows má funkci Řízení uživatelských účtů, která zlepšuje zabezpečení vašeho počítače. Při instalaci aplikací, spouštění nástrojů nebo změně nastavení Windows se může zobrazit dialog požadující vaše oprávnění nebo heslo. Více informací v Nápovědě a podpoře Windows.

Pro obnovu vašich informací pomocí Opravy spouštění postupujte dle těchto kroků:

 **UPOZORNĚNÍ:** Pomocí Opravy spouštění zcela vymažete obsah pevného disku a přeformátujete pevný disk. Veškeré soubory, které jste vytvořili a veškerý software instalovaný na počítači budou trvale vymazány. Jakmile je formátování dokončeno, systém obnovy obnoví operační systém, stejně tak jako ovladače, software a nástroje ze zálohy, která se používá pro obnovu.

1. Pokud je to možné, zálohujte vaše osobní soubory.
2. Je-li to možné, zkontrolujte, zda existuje na disku oddíl HP Recovery a Windows.

Oddíl Windows naleznete tak, že vyberete **Start > Počítač**.

Oddíl HP Recovery naleznete tak, že vyberete **Start**, klepnete pravým tlačítkem na **Počítač, Spravovat** a poté na **Správa disků**.

 **POZNÁMKA:** Pokud není oddíl HP Recovery nebo Windows na seznamu, budete muset obnovit operační systém a programy pomocí disku DVD operačního systému Windows 7 a disku *Drive Recovery* (Obnova ovladačů) (oba nutno zakoupit zvlášť). Další informace naleznete v části této příručky „Použití DVD operačního systému Windows 7 (zakoupeno zvlášť)“.

3. Pokud jsou oddíly Windows a HP Recovery na seznamu, restartujte počítač a stiskněte **f8** dříve, než se zavede operační systém Windows.
4. Zvolte **Oprava při spuštění**.
5. Postupujte podle pokynů na obrazovce.

 **POZNÁMKA:** Další informace o obnově informací pomocí nástrojů Windows viz vyhledávání těchto témat v Nápovědě a podpoře.

Použití nástroje obnovy f11

△ **UPOZORNĚNÍ:** Při použití **f11** se úplně vymaže veškerý obsah pevného disku a pevný disk se znovu zformátuje. Veškeré soubory, které jste vytvořili a veškerý software instalovaný na počítači budou trvale vymazány. Obnova pomocí **f11** znovu nainstaluje operační systém a programy HP a ovladače, které byly instalovány výrobcem. Software, který nebyl instalován výrobcem musí být nainstalován.

Pro obnovu původního obrazu pevného disku pomocí **f11** postupujte následovně:

1. Pokud je to možné, zálohujte vaše osobní soubory.
2. Je-li to možné, zkontrolujte, zda existuje na disku oddíl HP Recovery: Klepněte na **Start**, pravým tlačítkem myši klepněte na **Počítač**, klepněte na **Spravovat** a poté klepněte na **Správa disků**.

 **POZNÁMKA:** Pokud nebyl oddíl HP Recovery na seznamu, budete muset obnovit operační systém a programy s použitím disku DVD operačního systému Windows 7 a disku *Driver Recovery* (Obnova ovladačů) (oba nutno zakoupit zvlášť). Další informace naleznete v části této příručky „Použití DVD operačního systému Windows 7 (zakoupeno zvlášť)“.

3. Pokud byl oddíl HP Recovery na seznamu, restartujte počítač a poté stiskněte **esc** ve chvíli, kdy je ve spodní části obrazovky zobrazena zpráva „Press ESC key for Startup Menu“ (Pro zobrazení Nabídky při spuštění stiskněte klávesu ESC).
4. Jakmile se na obrazovce zobrazí zpráva „Press <F11> for recovery“ (Stiskněte klávesu F11 pro obnovení), stiskněte klávesu **f11**.
5. Postupujte podle pokynů na obrazovce.

Použití DVD operačního systému Windows 7 (zakoupený zvlášť)

Pokud nemůžete váš počítač spustit a použít disky pro opravu systému, které jste vytvořili dříve (jen vybrané modely), musíte zakoupit DVD operačního systému Windows 7, počítač restartovat a opravit operační systém. Zajistěte, aby nejnovější úplná záloha pevného disku (uložená na discích pro obnovu nebo na externím disku), byla jednoduše dostupná. Pokud si chcete objednat DVD operačního systému Windows 7, přejděte na <http://www.hp.com/support>, vyberte svou zemi nebo oblast a postupujte podle pokynů na obrazovce. DVD můžete také objednat telefonicky u technické podpory. Kontaktní informace naleznete v příručce *Worldwide Telephone Numbers* (Světová telefonní čísla) dodané s počítačem.

△ **UPOZORNĚNÍ:** Pokud použijete DVD operačního systému Windows 7, celý obsah vašeho pevného disku bude vymazán a pevný disk bude reformátován. Veškeré soubory, které jste vytvořili, a veškerý software instalovaný na počítači budou trvale vymazány. Když je formátování dokončeno, proces obnovy vám pomůže obnovit operační systém, stejně tak jako ovladače, software a nástroje.

Pokud chcete zahájit zotavení pomocí DVD operačního systému Windows 7, postupujte následovně:

 **POZNÁMKA:** Tento proces může trvat několik minut.

1. Pokud je to možné, zálohujte vaše osobní soubory.
2. Restartujte počítač a vložte DVD operačního systému Windows 7 do optické jednotky dříve, než se zavede operační systém Windows.
3. Po výzvě stiskněte jakoukoliv klávesu na klávesnici.

4. Postupujte podle pokynů na obrazovce.
5. Klepněte na **Další**.
6. Vyberte **Opravit počítač**.
7. Postupujte podle pokynů na obrazovce.

13 Computer Setup (Nastavení počítače)

Spouštění programu Computer Setup (Nastavení počítače)

Nástroj Computer Setup je předem instalovaný nástroj, zaváděný do paměti ROM, který lze použít, i když operační systém nefunguje nebo není zavedený.

 **POZNÁMKA:** Některé položky nabídky nástroje Computer Setup uvedené v této příručce nemusí váš počítač podporovat.

POZNÁMKA: S nástrojem Computer Setup lze použít externí klávesnici nebo myš připojenou k portu USB, jen pokud je aktivována podpora starších verzí rozhraní USB.

Postup spuštění nástroje Computer Setup:

1. Zapněte nebo restartujte počítač a stiskněte klávesu **esc**, zatímco je v dolní části obrazovky zobrazena zpráva „Press the ESC key for Startup Menu“ (Pro zobrazení Nabídky při spuštění stiskněte klávesu ESC).
2. Stiskem klávesy **f10** vstupte do nastavení systému BIOS.

Použití programu Computer Setup (Nastavení počítače)

Procházení a výběr položek v nástroji Computer Setup

Informace a nastavení nástroje Computer Setup jsou přístupné přes nabídky File (Soubor), Security (Zabezpečení) a System Configuration (Konfigurace systému).

Postup procházení a výběru položek v nástroji Computer Setup:

1. Zapněte nebo restartujte počítač a stiskněte klávesu **esc**, zatímco je v dolní části obrazovky zobrazena zpráva „Press the ESC key for Startup Menu“ (Pro zobrazení Nabídky při spuštění stiskněte klávesu ESC).
 - Pro výběr nabídky nebo položky nabídky použijte klávesu **tab** a klávesy se šipkami a poté stiskněte **enter**, nebo použijte polohovací zařízení pro klepnutí na položku.
 - Chcete-li zobrazený obsah posunout nahoru nebo dolů, klepněte v pravé horní části obrazovky na šipku nahoru nebo dolů anebo použijte klávesu se šipkou nahoru či klávesu se šipkou dolů.
 - Chcete-li zavřít dialogová okna a zobrazit hlavní obrazovku nástroje Computer Setup, stiskněte klávesu **esc** a dále postupujte podle instrukcí na obrazovce.

 **POZNÁMKA:** K procházení a výběru položek v nástroji Computer Setup můžete použít buď polohovací zařízení (TouchPad, ukazovátko, myš USB), nebo klávesnici.

2. Stiskem klávesy **f10** vstupte do nastavení systému BIOS.
3. Vyberte nabídku **File** (Soubor), **Security** (Zabezpečení), nebo **System Configuration** (Konfigurace systému).

Chcete-li nástroj Computer Setup ukončit, zvolte jeden z následujících způsobů:

- Chcete-li nástroj Computer Setup ukončit bez uložení změn, klepněte na ikonu **Exit** (Ukončit) v levém dolním rohu obrazovky a dále postupujte podle zobrazovaných instrukcí.
– nebo –
Pomocí klávesy **tab** a kláves se šipkami vyberte **File** (Soubor) > **Ignore changes and exit** (Ignorovat změny a ukončit) a poté stiskněte **enter**.
– nebo –
- Chcete-li změny uložit a ukončit nástroj Computer Setup, klepněte na ikonu **Save** (Uložit) v levém dolním rohu obrazovky a dále postupujte podle zobrazovaných instrukcí.
– nebo –
Pomocí klávesy **tab** a kláves se šipkami vyberte **File** (Soubor) > **Save changes and exit** (Uložit změny a ukončit) a poté stiskněte **enter**.

Změny se zavedou po restartování počítače.

Obnovení výchozích nastavení v nástroji Computer Setup

 **POZNÁMKA:** Při obnově výchozího nastavení výrobce se režim pevného disku, nastavení hesla a nastavení zabezpečení nezmění.

Postup obnovení výchozích hodnot u všech nastavení nástroje Computer Setup:

1. Zapněte nebo restartujte počítač a stiskněte klávesu **esc**, zatímco je v dolní části obrazovky zobrazena zpráva „Press the ESC key for Startup Menu“ (Pro zobrazení Nabídky při spuštění stiskněte klávesu ESC).
2. Stiskem klávesy **f10** vstupte do nastavení systému BIOS.
3. Pomocí polohovacího zařízení nebo kláves se šipkami vyberte položky **File** (Soubor) > **Restore defaults** (Obnovit výchozí nastavení).
4. Postupujte podle pokynů na obrazovce.
5. Pokud chcete uložit změny a opustit Computer Setup, klepněte na ikonu **Save** (Uložit) v levém dolním rohu obrazovky a poté postupujte podle pokynů na obrazovce.
– nebo –
Pomocí kláves se šipkami vyberte **File** (Soubor) > **Save Changes and Exit** (Uložit změny a ukončit) a poté stiskněte **enter**.

Změny se zavedou po restartování počítače.

Nabídky nástroje Computer Setup (Nastavení počítače)

Tabulky nabídek v této části poskytují základní informace o možnostech nástroje Computer Setup.

 **POZNÁMKA:** Některé položky nabídky nástroje Computer Setup uvedené v této kapitole nemusí váš počítač podporovat.

Nabídka File (Soubor)

Volba	Postup
System Information (Systémové informace)	<ul style="list-style-type: none">• Zobrazí identifikační údaje týkající se počítače a baterií v systému.• Zobrazí technické údaje týkající se procesoru, mezipaměti a velikosti paměti, systémové paměti ROM, verze grafického systému a verze řadiče klávesnice.
Set System Date and Time (Nastavit datum a čas systému)	Umožňuje nastavit nebo změnit datum a čas v počítači.
System Diagnostics (Diagnostika systému)	<ul style="list-style-type: none">• System Information (Systémové informace) – Zobrazí se následující informace:<ul style="list-style-type: none">◦ Zobrazí identifikační údaje týkající se počítače a baterií v systému.◦ Zobrazí technické údaje týkající se procesoru, mezipaměti a velikosti paměti, systémové paměti ROM, verze grafického systému a verze řadiče klávesnice.• Start-up Test (Test při startu) – Ověřuje systémové komponenty potřebné pro spuštění počítače.• Run-In Test (Kontrola paměti) – Spustí úplnou kontrolu paměti systému.• Hard Disk Test (Test pevného disku) – Spustí úplný automatický test jakéhokoliv pevného disku v systému.• Memory Test (Test paměti) – Spustí úplný test všech pamětí instalovaných v počítači.• Battery Test (Test baterie) – Spustí úplný test všech baterií instalovaných v počítači.• Error Log (Protokol chyb) – Pokud došlo k jakémukoli chybě, zobrazí protokol chyb
Reset BIOS security to factory default (Obnovení zabezpečení BIOS na nastavení výrobce)	Obnoví nastavení zabezpečení BIOS od výrobce.
Restore defaults (Obnovit výchozí nastavení)	Nahradí aktuální nastavení konfigurace v nástroji Computer Setup výchozím nastavením od výrobce. (Režim pevného disku, nastavení hesel a nastavení zabezpečení se při obnově výchozích nastavení nezmění.)
Ignore changes and exit (Ignorovat změny a ukončit)	Zruší všechny změny zadané v rámci aktuální relace. Potom dojde k ukončení nástroje a restartu počítače.
Save changes and exit (Uložit změny a ukončit)	Uloží všechny změny zadané v rámci aktuální relace. Potom dojde k ukončení nástroje a restartu počítače. Změny se zavedou po restartování počítače.

Nabídka Security (Zabezpečení)

 **POZNÁMKA:** Některé položky nabídky uvedené v této části nemusí váš počítač podporovat.

Volba	Postup	
Setup BIOS Administrator Password (Nastavení hesla správce systému BIOS)	Nastavení hesla správce systému BIOS.	
Password Policy (Zásady hesel - vyžaduje heslo správce systému BIOS)	Umožňuje měnit kritéria zásady pro použití hesla.	
HP SpareKey	Povolení nebo zakázání náhradního hesla HP SpareKey (ve výchozím nastavení povoleno).	
Always Prompt for HP SpareKey Enrollment (Vždy žádat o registraci klíče HP SpareKey)	Povolení nebo zakázání registrace náhradního hesla HP SpareKey (ve výchozím nastavení povoleno).	
Fingerprint Reset on Reboot (Resetovat otisk prstu při restartování – je-li k dispozici)	Resetovat nebo vymazat vlastnictví čtečky otisků prstů (pouze u vybraných modelů; ve výchozím stavu zakázáno)	
Change Password (Změna hesla)	Umožňuje zadat, změnit nebo odstranit heslo správce systému BIOS.	
HP SpareKey Enrollment (Registrace klíče HP SpareKey)	Umožňuje registrovat nebo resetovat klíč HP SpareKey, což je sada bezpečnostních otázek a odpovědí použitých v případě, že zapomenete heslo.	
DriveLock Password (Heslo funkce DriveLock)	<ul style="list-style-type: none">• Povolení nebo zakázání funkce DriveLock na libovolném pevném disku počítače (ve výchozím stavu povoleno).• Umožňuje změnit uživatelské nebo hlavní heslo funkce DriveLock. <p>POZNÁMKA: Nastavení DriveLock jsou k dispozici jen po spuštění nástroje Computer Setup po zapnutí (nikoliv restartování) počítače.</p>	
Automatic DriveLock (Automatická aktivace zámku jednotek Drivelock)	Enable/disable Automatic DriveLock support. (Povolení nebo zakázání automatické aktivace zámku jednotek DriveLock.)	
TPM Embedded Security (Integrované zabezpečení TPM)	Povolení nebo zakázání podpory integrovaného zabezpečení TPM (Trusted Platform Module), které chrání počítač před neoprávněným přístupem k funkcím vlastníka dostupným v položce Embedded Security for ProtectTools (Integrované zabezpečení pro nástroje ProtectTools). Více informací naleznete v softwarové nápovědě k nástrojům ProtectTools	<p>POZNÁMKA: Chcete-li změnit toto nastavení, musíte mít heslo pro nastavení.</p>
Disk Sanitizer	Spustí nástroj Disk Sanitizer, který zničí všechna data na primárním pevném disku a na disku v pozici upgrade.	<p>UPOZORNĚNÍ: Pokud spustíte nástroj Disk Sanitizer trvale odstraní data na vybraném pevném disku.</p>
System IDs (ID systému)	Slouží k zadání uživatelského inventárního čísla majetku a označení vlastnictví počítače.	

Nabídka System Configuration (Konfigurace systému)

 **POZNÁMKA:** Některé z uvedených možností konfigurace systému nemusí váš počítač podporovat.

Volba	Postup
Language (Jazyk)	Změní jazyk nástroje Computer Setup.
Boot options (Možnosti zavádění)	<ul style="list-style-type: none"> • Set a Startup Menu delay (in seconds). (Umožňuje nastavit zpoždění nabídky Startup (v sekundách).) • Enable/disable MultiBoot (enabled by default) (Povolení nebo zakázání funkce MultiBoot (výchozí nastavení je povoleno)). • Set the Express Boot Popup delay in seconds (Nastaví zpoždění expresního operativního zavádění v sekundách). • Enable/disable Custom Logo (disabled by default). (Povolení nebo zakázání zobrazování loga (ve výchozím stavu zakázáno).) • Enable/disable Display Diagnostic URL (enabled by default). (Povolení nebo zakázání zobrazování diagnostické adresy URL (ve výchozím stavu povoleno).) • Enable/disable CD-ROM boot (Povolení nebo zakázání zavádění operačního systému z jednotky CD-ROM (povoleno ve výchozím nastavení)). • Enable/disable SD Card boot (enabled by default). (Povolení nebo zakázání zavádění z karty SD Card (ve výchozím stavu povoleno).) • Enable/disable floppy boot (enabled by default). (Povolení nebo zakázání zavádění z disket (ve výchozím stavu povoleno).) • Enable/disable PXE Internal NIC boot (enabled by default). (Povolení nebo zakázání zavádění pomocí interního síťového adaptéru PXE (ve výchozím stavu povoleno).) • Enable/Disable Unified Extensible Firmware Interface (UEFI) mode (Povolení nebo zakázání režimu UEFI (zakázáno ve výchozím nastavení)). • Set the Legacy Boot Order (Nastaví pořadí zavádění).
Device Configurations (Konfigurace zařízení)	<ul style="list-style-type: none"> • Enable/disable USB legacy support (enabled by default). (Povolení nebo zakázání podpory starších verzí rozhraní USB (ve výchozím stavu povoleno).) Aktivní podpora starších verzí rozhraní USB umožňuje následující: <ul style="list-style-type: none"> ◦ Použití klávesnice USB v Computer Setup i když operační systém Windows® neběží ◦ Spuštění ze spustitelných zařízení USB včetně pevného disku, diskety v disketové jednotce nebo optické jednotky připojené k počítači prostřednictvím portu USB • Select a parallel port mode: ECP (Enhanced Capabilities Port), standard, bidirectional, or EPP (Enhanced Parallel Port). (Umožňuje zvolit režim paralelního portu: ECP (Enhanced Capabilities Port), standardní, obousměrný nebo EPP (Enhanced Parallel Port).)

Volba	Postup
	<ul style="list-style-type: none"> • Enable/disable fan always on while connected to an AC outlet (Povolení nebo zakázání spuštění ventilátoru při každém připojení k napájecí zásuvce (výchozí je zakázáno)). • Enable/disable Data Execution Prevention (Povolení nebo zakázání ochrany zpracování dat (jen vybrané modely, výchozí je zakázáno)). Pokud tuto možnost aktivujete, procesor bude moci zakázat vykonávání některých kódů virů, což zvyšuje zabezpečení počítače. • Režim SATA (Serial Advanced Technology Attachment). K dispozici jsou následující možnosti: <ul style="list-style-type: none"> ◦ AHCI (Advanced Host Controller Interface), ◦ IDE (Integrated Drive Electronics), ◦ RAID (select models only) (RAID (jen vybrané modely)) <p>POZNÁMKA: Dostupnost těchto možností závisí na modelu počítače.</p> • Enable/disable secondary battery fast charge (enabled by default). (Povolení nebo zakázání rychlého nabíjení sekundární baterie (ve výchozím stavu povoleno).) • Enable/disable HP QuickLook (Povolení nebo zakázání HP QuickLook (výchozí nastavení je povoleno)). • Enable/disable Preboot Authentication on HP QuickLook Boot (enabled by default) (Povolení nebo zakázání hesla před zavedením systému v zavádění HP QuickLook (výchozí nastavení je povoleno)). • Enable/disable HP QuickWeb (Povolení nebo zakázání HP QuickWeb (výchozí nastavení je povoleno)). • Enable/disable HP QuickWeb Elevated Security (disabled by default) (Povolení nebo zakázání HP QuickWeb Elevated Security (výchozí nastavení je zakázáno)). • Enable/disable Virtualization Technology (select models only; disabled by default). (Povolení nebo zakázání virtualizační technologie (pouze u vybraných modelů; ve výchozím stavu zakázáno).) • Enable/disable Wake on USB (enabled by default) (Povolení nebo zakázání funkce Wake on USB (výchozí nastavení je povoleno)). • Enable/disable Num lock state at boot (disabled by default) (Povolení nebo zakázání režimu Numlock při zavádění (výchozí nastavení je zakázáno)). • Enable/disable TXT (Intel® Trusted Execution Technology) (Povolení nebo zakázání TXT (Intel Trusted Execution Technology)) (pouze vybrané modely, zakázáno ve výchozím nastavení).

Volba	Postup
Built-In Device Options (Možnosti vestavěného zařízení)	<ul style="list-style-type: none"> • Enable/disable the wireless button state (enabled by default). (Povolení nebo zakázání indikace stavu na tlačítku bezdrátového připojení (ve výchozím stavu povoleno).) • Enable/disable embedded WLAN device radio (Povolení nebo zakázání vestavěné radiostanice WLAN (jen vybrané modely; výchozí nastavení je povoleno)). • Enable/disable the Network Interface Controller (LAN) (enabled by default). (Povolení nebo zakázání síťové karty (LAN) (ve výchozím stavu povoleno).) • Enable/disable the embedded Bluetooth® device radio (Povolení nebo zakázání vestavěné radiostanice Bluetooth® (výchozí nastavení je povoleno)). • Enable/disable LAN/WAN switching (disabled by default) (Povolení nebo zakázání zavádění přepínání LAN/WAN (výchozí nastavení je zakázáno)). • Enable/disable LAN Power Save (select models only) (Povolení nebo zakázání úsporného režimu sítě LAN (pouze u vybraných modelů)). Pokud tuto možnost aktivujete, úspora energie bude dosažena tím, že síťová karta LAN bude vypnuta, pokud se nepoužívá. • Umožňuje nastavit stav Wake on LAN. K dispozici jsou následující možnosti: <ul style="list-style-type: none"> ◦ Disabled (Zakázáno), ◦ Boot to Network (Zavedení systému ze sítě) ◦ Follow Boot Order (Dodržovat pořadí zavádění). • Enable/disable the Notebook Upgrade Bay device (enabled by default) (Povolení nebo zakázání zařízení v pozici upgrade notebooku (výchozí nastavení je povoleno)). • Enable/disable the Power Monitor Circuit (enabled by default) (Povolení nebo zakázání obvodu monitorování napájení (výchozí nastavení je povoleno)). • Enable/disable the audio devices (Povolení nebo zakázání audio zařízení (výchozí nastavení je povoleno)). • Enable/disable the fingerprint device (enabled by default). (Povolení nebo zakázání čtečky otisků prstů (ve výchozím stavu povoleno).) • Enable/disable a modem device (enabled by default). (Povolení nebo zakázání modemu (ve výchozím stavu povoleno).) • Enable/disable microphone (Povolení nebo zakázání mikrofону (výchozí nastavení je povoleno)). • Enable/disable internal speakers (Povolení nebo zakázání interních reproduktorů (výchozí nastavení je povoleno)).

Volba	Postup
Port Options (Možnosti portů – ve výchozím nastavení jsou všechny povoleny)	<p>POZNÁMKA: Ve výchozím stavu jsou všechny možnosti portů povoleny.</p> <ul style="list-style-type: none"> • Enable/disable the serial port. (Povolení nebo zakázání sériového portu.) • Enable/disable the parallel port. (Povolení nebo zakázání paralelního portu.) • Enable/disable the flash media reader. (Povolení nebo zakázání čtečky médií typu flash.) • Enable/disable the USB port. (Povolení nebo zakázání portu USB.) <p>UPOZORNĚNÍ: Zakázáním portu USB budou též zakázána zařízení MultiBay a ExpressCard v pokročilém replikátoru portů.</p> <ul style="list-style-type: none"> • Enable/disable the 1394 port. (Povolení nebo zakázání portu 1394.) • Enable/disable the ExpressCard slot. (Povolení nebo zakázání zásuvky pro karty ExpressCard.) • Enable/disable the Smart card slot (Povolení nebo zakázání zásuvky karty Smart) • Enable/disable the eSATA/USB port (Povolení nebo zakázání portu eSATA/USB).
Set Security Level (Nastavit úroveň zabezpečení)	Change, view, or hide security levels for all BIOS menu items. (Změnit, zobrazit nebo skrýt úrovně zabezpečení pro všechny položky nabídek systému BIOS.)
Restore Security Defaults (Obnovit výchozí nastavení zabezpečení)	Umožňuje obnovit výchozí nastavení zabezpečení.

14 MultiBoot

O pořadí zařízení pro zavádění

Po zapnutí se počítač pokusí zavést systém z povolených zařízení pro zavádění. Standardně zapnutý nástroj MultiBoot ovládá pořadí, podle kterého systém vybírá zařízení pro zavedení. Mezi zařízení pro zavádění mohou patřit optické jednotky, disketové jednotky, síťové adaptéry, pevné disky a zařízení USB. Zařízení pro zavádění obsahují spustitelné médium nebo soubory, které jsou vyžadovány pro korektní spuštění a funkčnost počítače.

 **POZNÁMKA:** V nástroji Computer Setup musejí být povolena nějaká zařízení pro zavedení, jinak je nebude možné zahrnout do pořadí pro zavedení.

Ve výchozím nastavení počítač vybere zařízení pro zavedení postupným vyhledáváním mezi povolenými zařízeními pro zavedení a pozicemi jednotek v následujícím pořadí:

 **POZNÁMKA:** Některá uvedená zařízení pro zavedení a pozice jednotek váš počítač nemusí podporovat.

- Dokovací stanice notebooku
- Interní pevný disk
- Disketová jednotka USB
- Jednotka USB CD-ROM
- Pevný disk USB
- Ethernet pro přenosný počítač
- Paměťová karta Secure Digital (SD)
- Upgrade pozice stolní jednotky
- Externí SATA jednotka

Pořadí, ve kterém počítač vyhledává zařízení pro zavedení, lze změnit nastavením pořadí zavádění v nástroji Computer Setup. Můžete též stisknout **esc** ve chvíli, kdy je ve spodní části obrazovky zobrazena zpráva „Press ESC key for Startup Menu“ (Pro zobrazení Nabídky při spuštění stiskněte klávesu ESC) a poté stiskněte **f9**. Po stisknutí klávesy **f9** se zobrazí nabídka se seznamem dostupných zařízení pro zavedení, ze kterého lze vybrat zařízení pro zavedení systému. Případně lze použít program MultiBoot Express, pomocí kterého lze počítač nastavit tak, aby vás vyzval k určení umístění zaváděného zařízení po každém zapnutí nebo restartování.

Pokud je program MultiBoot vypnutý, používá počítač pevně nastavené pořadí zavádění, při kterém nejprve hledá zařízení pro zavedení z jednotky A. Pokud není nalezeno žádné zařízení, začne počítač

hledat zařízení pro zavedení z jednotky C. Mezi zařízení pro zavedení z jednotky A patří optické jednotky a disketové jednotky. Mezi zařízení pro zavedení z jednotky C patří optické jednotky a pevné disky.

Síťové adaptéry nemají přiřazené písmeno jednotky.

 **POZNÁMKA:** Optickou jednotku (například jednotku CD-ROM) lze využít k zavedení jako jednotku A nebo C, a to v závislosti na formátu zaváděcího disku CD.

Povolení zařízení pro zavádění v nástroji Computer Setup

Počítač spustí zavádění ze zařízení USB nebo síťového adaptéru, pouze pokud toto zařízení nejprve povolíte v nástroji Computer Setup.

Chcete-li spustit nástroj Computer Setup a povolit použití zařízení USB nebo síťového adaptéru jako zařízení pro zavedení, postupujte následovně:

1. Zapněte nebo restartujte počítač a poté stiskněte klávesu **esc**, zatímco bude ve spodní části obrazovky zobrazena zpráva „Press the ESC key for Startup Menu“ (Pro zobrazení Nabídky při spuštění stiskněte klávesu ESC).
2. Stisknutím klávesy **f10** spustíte BIOS.
3. Pokud povolit zavádění média z jednotky USB nebo z jednotek v doplňkové stolní jednotce (pouze u vybraných modelů), vyberte pomocí polohovacího zařízení nebo kláves se šipkami položku **System Configuration** (Konfigurace systému) > **Device Configurations** (Konfigurace zařízení). Ujistěte se, že je vedle položky **USB legacy support** (Podpora starších rozhraní USB) zvolena možnost **Enabled** (Povoleno).

 **POZNÁMKA:** Pokud chcete používat funkci podpory starších verzí USB, je třeba povolit možnost USB Port (Port USB). V továrním nastavení je funkce povolena. Pokud je port zakázán, povolte jej výběrem položek **System Configuration** (Konfigurace systému) > **Port Options** (Možnosti portů) a klepnutím na možnost **Enabled** (Povoleno) vedle položky **USB Port** (Port USB).

– nebo –

Chcete-li povolit síťový adaptér NIC, vyberte možnost **System Configuration** (Konfigurace systému) > **Boot Options** (Možnosti zavádění) a poté klikněte na možnost **Enabled** (Povolit) vedle možnosti **PXE Internal NIC boot** (Zavádění interního síťového adaptéru NIC PXE).

4. Chcete-li uložit změny a opustit nástroj Computer Setup, klepněte na možnost **Save** (Uložit) v levém dolním rohu obrazovky a řiďte se pokyny na obrazovce.

– nebo –

Pomocí kláves se šipkami vyberte položku **File** (Soubor) > **Save changes and exit** (Uložit změny a ukončit) a poté stiskněte klávesu **enter**.

Změny se zavedou po restartování počítače.

 **POZNÁMKA:** Pokud chcete propojit síťový adaptér se serverem PXE (Preboot Execution Environment) nebo serverem RPL (Remote Program Load) bez použití programu MultiBoot, stiskněte klávesu **esc** ve chvíli, kdy se v dolní části obrazovky objeví zpráva „Press the ESC key for Startup Menu“ (Pro zobrazení Nabídky při spuštění stiskněte klávesu ESC). Poté rychle stiskněte klávesu **f12**.

Zvažování změny pořadí zařízení pro zavádění

Než změníte pořadí zavádění, zvažte následující informace:

- Po provedení změny nastavení pořadí zavádění a restartování počítače bude počítač používat nové pořadí zavádění.
- Pokud má počítač k dispozici více druhů zařízení pro zavádění, pokusí se zavést systém pomocí prvního od každého druhu zařízení (s výjimkou optických jednotek). Pokud je počítač připojen například k doplňkové stolní jednotce (pouze u vybraných modelů) obsahující pevný disk, bude se v seznamu pořadí zavádění tento disk zobrazovat jako pevný disk USB. Pokud selže zavádění z tohoto pevného disku USB, nebude se počítač pokoušet zavést systém z pevného disku z pozice pro pevný disk. Namísto toho se počítač pokusí zavést systém pomocí dalšího typu zařízení podle pořadí zavádění. Pokud jsou však k počítači připojeny 2 optické jednotky a první jednotka neumožňuje zavedení (protože neobsahuje médium nebo vložený disk není spustitelný), pokusí se počítač zavést systém z druhé optické jednotky.
- Změna pořadí zavádění současně ovlivňuje přiřazení písmen logických disků. Pokud například zavádíte systém z jednotky CD-ROM s diskem naformátovaným jako jednotka C, stane se jednotka CD-ROM jednotkou C a pevný disk v pozici pro pevný disk se stane jednotkou D.
- Počítač může provést zavedení ze síťového adaptéru pouze tehdy, bylo-li zařízení povoleno v nabídce Built-In Device Options (Možnosti vestavěného zařízení) v nástroji Computer Setup a bylo-li zavádění z daného zařízení povoleno v nabídce Boot Options (Možnosti zavádění). Zavádění systému ze síťového adaptéru neovlivňuje přiřazení písmen logických jednotek, protože síťový adaptér nemá přiřazené písmeno jednotky.
- Jednotky v doplňkové stolní jednotce (pouze u vybraných modelů) jsou v pořadí zavádění považovány za externí jednotky USB.

Výběr předvoleb MultiBoot

Program MultiBoot můžete používat k těmto úkolům:

- Změna nastavení pořadí zavádění v nástroji Computer Setup, jež určí nové pořadí zavádění, které bude počítač používat při každém zapnutí.
- Dynamickou volbu zařízení pro zavádění aktivujete stisknutím klávesy **esc** ve chvíli, kdy se v dolní části obrazovky objeví zpráva „Press the ESC key for Startup Menu“ (Pro zobrazení Nabídky při spuštění stiskněte klávesu ESC), a následným stisknutím klávesy **f9** pro vstup do nabídky zařízení pro zavedení.
- Nastavení variabilního pořadí zavádění. Tato funkce požaduje volbu zařízení pro zavedení při každém spuštění nebo restartu počítače.

Nastavení nového pořadí zavádění v nástroji Computer Setup

Chcete-li spustit nástroj Computer Setup a nastavit pořadí zavádění, které se použije při každém zapnutí nebo restartu počítače, postupujte následovně:

1. Zapněte nebo restartujte počítač a poté stiskněte klávesu **esc** ve chvíli, kdy bude ve spodní části obrazovky zobrazena zpráva „Press the ESC key for Startup Menu“ (Pro zobrazení Nabídky při spuštění stiskněte klávesu ESC).
2. Stisknutím klávesy **f10** spustíte BIOS.
3. Pomocí polohovacího zařízení nebo kláves se šipkami vyberte **System Configuration** (Konfigurace systému) > **Boot Options** (Možnosti zavádění). Potvrďte, že vedle **MultiBoot** je vybráno **Enabled** (Zapnuto).



POZNÁMKA: MultiBoot je aktivován v nastavení od výrobce.

4. Pomocí polohovacího zařízení nebo kláves se šipkami vyberte ze seznamu zařízení.
5. Chcete-li zařízení posunout v pořadí spuštění výš, pomocí polohovacího zařízení klikněte na klávesu se šipkou nahoru vedle názvu zařízení nebo stiskněte klávesu **+**.

– nebo –

Chcete-li zařízení posunout v pořadí spuštění dolů, pomocí polohovacího zařízení klikněte na klávesu se šipkou dolů vedle názvu zařízení nebo stiskněte klávesu **-**.

6. Pro uložení změn a ukončení Computer Setup klepněte na **Save** (Uložit) v levém dolním rohu obrazovky a poté postupujte podle pokynů na obrazovce.

– nebo –

Pomocí kláves se šipkami vyberte **File** (Soubor) > **Save Changes and Exit** (Uložit změny a ukončit) a poté stiskněte **enter**.

Změny se zavedou po restartování počítače.

Volba zařízení pro zavedení stisknutím klávesy F9

Postup dynamické volby zařízení pro zavedení pro aktuální sekvenci spouštění je následovný:

1. Zapnutím nebo restartováním počítače zpřístupněte nabídku zařízení pro zavedení a poté stiskněte klávesu **esc** ve chvíli, kdy se ve spodní části obrazovky zobrazí zpráva „Press the ESC key for Startup Menu“ (Pro zobrazení Nabídky při spuštění stiskněte klávesu ESC).
2. Stiskněte klávesu **f9**.
3. Pomocí polohovacího zařízení nebo kláves se šipkami vyberte zařízení pro zavedení a stiskněte klávesu **enter**.

Změny vejdou v platnost okamžitě.

Nastavení výzvy programu MultiBoot Express

Chcete-li spustit nástroj Computer Setup a nastavit počítač, aby při každém spuštění nebo restartování zobrazoval nabídku umístění programu MultiBoot, postupujte následovně:

1. Zapněte nebo restartujte počítač a poté stiskněte klávesu **esc** ve chvíli, kdy bude ve spodní části obrazovky zobrazena zpráva „Press the ESC key for Startup Menu“ (Pro zobrazení Nabídky při spuštění stiskněte klávesu ESC).
2. Stisknutím klávesy **f10** spustíte BIOS.
3. Pomocí polohovacího zařízení nebo kláves se šipkami vyberte položku **System Configuration** (Konfigurace systému) > **Boot Options** (Možnosti zavádění) a stiskněte klávesu **enter**.
4. V poli **Express Boot Popup Delay (Sec)** (Doba zobrazení okna Express Boot (v sekundách)) zadejte v sekundách dobu, po jakou se má v počítači zobrazit nabídka umístění spouštěcí jednotky před tím, než bude ke spuštění použit výchozí způsob na základě aktuálního nastavení funkce MultiBoot. (Vyberete-li hodnotu 0, nabídka umístění spouštěcí jednotky funkce Express Boot se nezobrazí.)
5. Chcete-li uložit změny a opustit nástroj Computer Setup, klepněte na možnost **Save** (Uložit) v levém dolním rohu obrazovky a řiďte se pokyny na obrazovce.

– nebo –

Pomocí kláves se šipkami vyberte položku **File** (Soubor) > **Save changes and exit** (Uložit změny a ukončit) a poté stiskněte klávesu **enter**.

Změny se zavedou po restartování počítače.

Nastavení předvoleb programu MultiBoot Express

Když je zobrazena nabídka Express Boot v průběhu startu, máte následující možnosti:

- V nabídce Express Boot vyberte před uplynutím časového intervalu zařízení pro zavedení a stiskněte klávesu **enter**.
- Chcete-li zabránit použití výchozího nastavení programu MultiBoot, stiskněte před vypršením časového intervalu jakoukoliv klávesu. Počítač se nespustí, dokud nevyberete zařízení pro zavedení a nestisknete klávesu **enter**.
- Pokud chcete počítač spustit podle aktuálního nastavení programu MultiBoot, nechejte vypršet časový limit.

15 Správa a tisk

Používání Řešení pro správu klientů

Softwarové řešení pro správu klientů je založeno na standardech správy klientských (uživatelských) stolních počítačů, pracovních stanic, přenosných počítačů a počítačů tablet PC v prostředí sítě.

Správa klientů zahrnuje následující klíčové schopnosti a funkce:

- Výchozí zavedení obrazu softwaru
- Instalace software na vzdálených systémech
- Správa a aktualizace softwaru
- Aktualizace paměti ROM
- Sledování a ochrana prostředků počítače (instalovaného hardwaru a softwaru)
- Upozornění na chyby a zotavení určitých softwarových a hardwarových součástí systému

 **POZNÁMKA:** Podpora jednotlivých funkcí popsaných v této části se může lišit v závislosti na modelu počítače a verzi nainstalovaného softwaru pro správu.

Nastavování a zavádění obrazu softwaru

Počítač je dodáván s předinstalovaným obrazem softwaru systému. Výchozí obraz softwaru je nakonfigurován během prvotní instalace počítače. Po provedení krátkého „rozbalování“ softwaru bude počítač připraven k použití.

Uživateli přizpůsobený obraz softwaru může být zaveden (distribován) jedním z následujících způsobů:

- Instalace dodatečných softwarových aplikací po rozbalení předinstalovaného softwarového obrazu
- Použití nástrojů pro zavedení softwaru, například softwaru Altiris Deployment Solutions, pro nahrazení předinstalovaného obrazu softwaru obrazem přizpůsobeným uživateli
- Klonování disku, při kterém se zkopíruje obsah jednoho disku na druhý

Výběr použité metody závisí na vybavení a postupech ve vaší společnosti.

 **POZNÁMKA:** Nástroj Computer Setup a ostatní systémové nástroje poskytují další funkce pro správu konfigurace, odstraňování potíží, řízení spotřeby a obnovu softwaru systému.

Správa a aktualizace softwaru

Společnost HP poskytuje několik nástrojů pro správu a aktualizaci softwaru na klientských počítačích:

- nástroj HP Client Manager pro Altiris (pouze u vybraných modelů),

 **POZNÁMKA:** Chcete-li si stáhnout HP Client Manager pro Altiris nebo získat další informace o HP Client Manager pro Altiris, navštivte webové stránky společnosti HP na <http://www.hp.com>.

- nástroj HP Client Configuration Manager (pouze u vybraných modelů),
- nástroj HP System Software Manager.

Nástroj HP Client Manager pro Altiris (pouze u vybraných modelů)

Nástroj HP Client Manager pro Altiris spojuje technologii inteligentní správy se softwarem Altiris. Nástroj HP Client Manager pro Altiris poskytuje špičkové možnosti správy hardwaru zařízení společnosti HP:

- Detailní informace o hardwaru pro účely správy prostředků
- Sledování a diagnostika funkce systému
- Hlášení (přístupná z webu) důležitých informací pro chod systému, například teplotní varování nebo varování o chybách paměti
- Vzdálená aktualizace softwaru systému, například ovladačů zařízení a systému BIOS

 **POZNÁMKA:** Další funkce lze zpřístupnit, pokud je nástroj HP Client Manager pro Altiris používán s doplňkovým softwarem Altiris Solutions (je třeba zakoupit samostatně).

Pokud se HP Client Manager pro Altiris (nainstalovaný v počítači klienta) používá se softwarem společnosti Altiris (nainstalovaném v počítači správce), pak HP Client Manager pro Altiris poskytuje lepší funkci správy a centralizovanou správu hardwaru v klientských zařízeních pro následující oblasti životního cyklu IT:

- Správa inventáře a zdrojů
 - Soulad s licencí softwaru
 - Sledování počítačů a tvorba hlášení
 - Informace o pronájmu počítačů a sledování investičního majetku
- Rozmístění a migrace systémového softwaru
 - Migrace Windows®
 - Rozmístění systému
 - Migrace osobních nastavení (vlastní nastavení uživatele)

- Služba technické podpory a odstraňování potíží
 - Správa požadavků na službu technické podpory
 - Vzdálené odstraňování potíží
 - Řešení potíží na dálku
 - Zotavení klienta po havárii
- Správa softwaru a provozu
 - Trvalá správa klienta
 - Zavedení softwaru systému HP
 - Samozotavení aplikací (schopnost detekovat a opravit určité potíže uvnitř aplikace)

Software Altiris Solutions umožňuje snadnou distribuci softwaru. Nástroj HP Client Manager pro Altiris umožňuje komunikaci se softwarem Altiris Solutions, který lze použít ke kompletnímu nasazení nového hardwaru nebo přenosu osobních nastavení do nového operačního systému pomocí snadných průvodců. Nástroj HP Client Manager pro Altiris je k dispozici ke stažení na webových stránkách společnosti HP.

Pokud je software Altiris Solutions používán společně s nástrojem HP System Software Manager nebo HP Client Manager pro Altiris, mohou správci navíc z centrální konzoly aktualizovat systém BIOS počítače a ovladače zařízení.

Nástroj HP Client Configuration Manager (pouze u vybraných modelů)

Aplikace HP Client Configuration Manager automatizuje správu softwaru, jako jsou operační systémy, programy, aktualizace softwaru, obsah a nastavení konfigurace, s cílem zajistit správnou konfiguraci každého počítače. Pomocí těchto automatizovaných řešení pro správu můžete spravovat software v průběhu celého životního cyklu počítače.

Nástroj Client Configuration Manager umožňuje provádění následujících operací:

- získání podrobných informací o hardwaru a softwaru na různých platformách;
- příprava softwarového balíku a provedení analýzy dopadu před spuštěním distribuce;
- výběr jednotlivých počítačů, pracovních skupin nebo celých skupin počítačů pro zavedení a údržbu softwaru a obsahu podle stanovených pravidel;
- poskytování a správa operačních systémů, aplikací a obsahu na distribuovaných počítačích z libovolného umístění;
- integrace nástroje CCM se systémy technické podpory a ostatními nástroji pro správu a bezproblémový provoz;
- zhodnocení běžné infrastruktury pro správu softwaru a obsahu na standardních výpočetních zařízeních v rámci libovolné sítě pro všechny firemní uživatele;
- škálovatelnost pro uspokojení firemních potřeb.

Nástroj HP System Software Manager

Nástroj System Software Manager (SSM) umožňuje vzdálené aktualizace softwaru na úrovni systému na několika systémech současně. Pokud je nástroj SSM spuštěn na klientském počítači, provede identifikaci verzí hardwaru a softwaru a následně aktualizuje vybraný software z centrálního úložiště souborů. Verze ovladačů, které jsou podporovány nástrojem SSM, jsou označeny speciální ikonou na stránkách pro stahování ovladačů HP. Nástroj SSM je možné stáhnout nebo o něm získat více informací na stránkách společnosti HP na adrese <http://www.hp.com/go/ssm> (pouze v angličtině).

Používání HP Universal Print Driver (pouze vybrané modely)

Univerzální tiskový ovladač HP pro Windows je inteligentní ovladač, který nahrazuje individuální ovladače pro HP tiskárny na síti.

 **POZNÁMKA:** Univerzální tiskový ovladač HP je předem nainstalován pouze na vybraných modelech počítače. Chcete-li si stáhnout univerzální tiskový ovladač HP nebo získat další informace o jeho použití, navštivte webové stránky společnosti HP na <http://www.hp.com/go/universalprintdriver> (pouze v angličtině).

Tisk pomocí univerzálního tiskového ovladače HP:

1. Klepněte z jakékoliv aplikace na položku **Soubor > Tisk**.
2. V seznamu tiskáren klepněte na položku **HP Universal Printing PS**.
3. Klepněte na tlačítko **Tisk**.
4. Zadejte adresu IP nebo síťovou cestu tiskárny.

 **POZNÁMKA:** Pokud nemůžete určit IP adresu tiskárny nebo síťovou cestu, kontaktujte vašeho administrátora IT pro pomoc.

5. Zaškrtněte políčko **Tuto tiskárnu vždy zobrazovat v mé složce Tiskárny**.
6. Klepněte na tlačítko **Tisk**.

16 Běžná péče o počítač

Čisticí produkty

Pro bezpečné vyčištění a desinfekci počítače použijte následující produkty:

- Dimethyl benzyl ammonium chlorid v maximální koncentraci 0,3 procenta (například: baktericidní jednorázové kapesníčky. Tyto kapesníčky vyrábí řada společností.)
- Čisticí roztok na skleněnou plochu bez alkoholu
- Roztok vody a jemného mýdla
- Suchá a čistá tkanina nepouštějící vlákna nebo jelenice (antistatická tkanina bez oleje)
- Antistatické kapesníčky

△ **UPOZORNĚNÍ:** Vyhněte se následujícím čisticím produktům:

Silná rozpouštědla, např. aceton, alkohol, chlorid amonný, metylenchlorid a uhlovodíky, které nenávratně poškozují povrch notebooku nebo tablet PC.

Materiály pouštějící vlákna, například papírové ubrousky, které mohou poškrábat počítač. Časem se do škrábanců mohou dostat znečišťující částice a čisticí prostředky.

Postupy při čištění

Pro bezpečné čištění počítače postupujte podle postupů popsanych v této části.

- △ **VAROVÁNÍ!** Úrazům elektrickým proudem nebo poškození komponent předejete tak, že nebudete počítač čistit zapnutý.

Vypněte počítač.

Odpojte externí napájení.

Odpojte všechna napájená externí zařízení.

- △ **UPOZORNĚNÍ:** Nestříkejte čisticí prostředky přímo na povrch počítače. Kapaliny nastříkané na povrch mohou trvale poškodit vnitřní komponenty.

Čištění displeje

Opatrně otřete displej jemnou tkaninou nepouštějící vlákna, kterou jste navlhčili čisticím prostředkem na sklo *bez alkoholu*. Před sklopením víka se ujistěte, že je displej suchý.

Čištění stran a krytu

Pro čištění a dezinfekci stran a krytu používejte jemnou tkaninu nepouštějící vlákna nebo jelenici navlhčenou jedním z výše uvedených čisticích prostředků nebo použijte vhodný baktericidní jednorázový kapesníček.

- 📝 **POZNÁMKA:** Při čištění krytu notebooku používejte krouživé pohyby, abyste vyčistili nečistoty a usazeniny.

Čištění zařízení TouchPad a klávesnice

- △ **UPOZORNĚNÍ:** Při čištění zařízení TouchPad a klávesnice zamezte proniknutí tekutiny mezi klávesy. Mohlo by dojít k trvalému poškození interních komponent.

- Pro čištění a dezinfekci zařízení TouchPad a klávesnice používejte jemnou tkaninu nepouštějící vlákna nebo jelenici navlhčenou jedním z výše uvedených čisticích prostředků nebo použijte vhodný baktericidní jednorázový kapesníček.
- Abyste zabránili uvíznutí kláves a odstranili prach, zbytky papíru a částice z klávesnice, použijte nádobku se stlačeným vzduchem vybavenou nástavcem.

- △ **VAROVÁNÍ!** Aby nedošlo k úrazu elektrickým proudem a poškození vnitřních součástí, nepoužívejte k čištění klávesnice vysavač s nástavcem. Vysavač by mohl znečistit klávesnici smetím z domácnosti.

Rejstřík

A

adaptér kabelu modemu pro určitou zemi nebo oblast 36
adaptér střídavého proudu
připojení 69
určení 19
aktualizace, software 160
aktualizace systému BIOS
Instalace 137
stahování 136
Altiris Deployment Solutions 159
antény WLAN, určení 18
antény WWAN, určení 18
audio funkce, kontrola 50
automatické zajištění
DriveLock 148

B

baterie
dobíjení 77
kalibrace 74
likvidace 78
nabíjení 72, 74
odebrání 71
skladování 78
stavy nízkého nabití
baterie 73
určení 19
úspora energie 77
vlození 71
výměna 78
bateriové napájení 70
BD
kopírování 56
odebrání 57, 58
přehrávání 54
vytvoření 56
bezdrátová místní síť (WLAN), je třeba vybavení 25

bezdrátová síť (WLAN)
funkční dosah 27
připojení 26
připojení k firemní síti
WLAN 26
připojení k veřejné síti
WLAN 26
zabezpečení 25
bezpečnostní síťové kódy
síťový klíč 33
SSID 33
bezpečnostní zařízení na letištích 82
boot options (možnosti zavádění) 149
brána firewall 26
built-in device options (možnosti vestavěných zařízení) 151

C

CD
kopírování 56
odebrání 57, 58
přehrávání 54
vytvoření 56
cestování s počítačem
štítek s informacemi o souladu modemu 20
Computer Setup
nastavení pořadí zavádění 157
nastavení výzvy programu MultiBoot Express 158
povolení zařízení, která lze zavést 155
soubor, nabídka 147
zabezpečení, nabídka 148
Computer Setup, nástroj 159

Č

čtečka karet médií 13, 103
čtečka otisků prstů, určení 6

D

datum a čas systému 147
device configurations (konfigurace zařízení) 149
digitální karta
odebrání 104
vlození 103
disketová jednotka 101
disková média 65
disk sanitizér 148
DisplayPort, určení 14
DVD
kopírování 56
odebrání 57, 58
přehrávání 54
vytvoření 56
změna nastavení regionu 55
DVD operačního systému Windows 7 143

E

energie
úspora 77
ExpressCard
konfigurace 105
odebrání 106
ukončení činnosti 106
vlození 105
vyjmutí ochranného dílu 105
externí jednotka 101
externí monitor, port 52
externí optická jednotka 101

F

f11 obnova 143
funkční klávesy 41

funkční klávesy, určení 10, 11

H

hardware, určení 1

hesla

DriveLock 121

správce 118

správce systému BIOS 119

uživatel 118

heslo Automatic DriveLock

odebrání 126

zadání 125

heslo funkce DriveLock

nastavení 122

odstranění 125

popis 121

zadání 123

změna 124

heslo správce 118

heslo správce systému BIOS 148

heslo uživatele 118

hlasitost, nastavení 47

HP 3D DriveGuard 84

HP QuickLook 150

HP SpareKey Enrollment

(Registrace klíče HP

SpareKey) 148

I

ikona bezdrátového připojení 22

ikona stavu sítě 22, 33

ikony

bezdrátové připojení 22

stav sítě 22, 33

informace o počítači 136

informace o předpisech

štítek s informacemi o souladu
modemu 20

štítek s odkazy na
předpisy 20

štítky certifikace bezdrátové
komunikace 20

instalace WLAN 25

integrováná numerická klávesnice,
určení 46

integrováné zabezpečení

TPM 148

J

Java, karta

definovaná 107

vložení 107

vyjmutí 107

jazyk, změna v nástroji Computer

Setup 149

jednotka pevného disku

externí 101

HP 3D DriveGuard 84

instalace 87

jednotky

disketové 101

externí 101

externí optická 101

pevné 87, 101

pořadí při zavádění 149, 153

K

kabel, napájení 19

kabel 1394, připojení 98

kabel modemu

obvod pro potlačení rušení 35

připojení 35

připojení adaptéru kabelu pro

určitou zemi nebo oblast 36

kabel USB, připojení 96

kabely

1394 98

modem 35

USB 96

kalibrace baterie 74

karta SD 103

karta SIM

vložení 28

klávesa aplikací, Windows 10,

11

klávesa aplikací systému Windows,

určení 10, 11

klávesa esc, určení 10, 11

klávesa fn 41

klávesa fn, určení 10, 11, 44

klávesa loga Windows,

určení 10, 11

klávesa num lk, určení 45, 46

klávesnice, externí

num lock 46

použití 46

klávesnice, integrováná

určení 45

klávesnice, vestavěná

určení 44

klávesové zkratky

popis 41

použití 42

klávesové zkratky na

klávesnici 41

klávesy

aplikace systému

Windows 10, 11

esc 10, 11

fn 10, 11, 44

funkční 10, 11

logo Windows 10, 11

numerická klávesnice 10, 11

klávesy integrováné numerické

klávesnice, určení 10, 11

klíč produktu 20

kódy regionů, DVD 55

komponenty

antény pro bezdrátovou

komunikaci 18

další hardware 19

displej 17

dolní strana 16

horní 1

levá strana 14

pravá strana 12

přední strana 11

zadní strana 15

komponenty displeje 17

konektor, napájení 15, 16

konektor napájení, určení 15, 16

konektor pro stolní jednotku,
určení 16

konektory

zvukový výstup (pro
sluchátka) 15

konfigurace karet

ExpressCard 105

konfigurační nástroj

procházení a výběr
položek 145

soubor, nabídka 147

System Configuration
(Konfigurace systému),

nabídka 148

zabezpečení, nabídka 148

kontrola audio funkcí 50

kontrolka bezdrátového

připojení 22

- kontrolka bezdrátového připojení, určení 3, 5, 12
 - kontrolka funkce caps lock, určení 4, 6
 - kontrolka funkce num lock, určení 4, 6
 - kontrolka jednotky 12, 84
 - kontrolka jednotky, určení 4, 6
 - kontrolka kalkulačky, určení 6
 - kontrolka napájení, určení 3, 5, 12
 - kontrolka QuickLook, určení 4, 6
 - kontrolka QuickWeb, určení 4, 6
 - kontrolka stavu baterie 12, 72, 73
 - kontrolka stavu baterie, určení 3, 5
 - kontrolka webové kamery, určení 11, 17
 - kontrolky
 - baterie 3, 5, 12
 - bezdrátové připojení 3, 5, 12
 - caps lock 4, 6
 - hlasitost 4, 6
 - jednotka 4, 6, 12, 84
 - kalkulačka 6
 - místní síť (LAN) 3, 5, 12
 - napájení 3, 5, 12
 - num lock 4, 6
 - QuickLook 4, 6
 - QuickWeb 4, 6
 - webová kamera 11, 17
 - kontrolky hlasitosti, určení 4, 6
 - kryt pozice paměťového modulu
 - vyjmutí 110
 - výměna 112
- M**
- McAfee Total Protection 129, 130
 - média, která lze číst 65
 - média, na která lze zapisovat 65
 - mikrofony, interní 17
 - minimalizace rušení 34
 - modul HP pro širokopásmové mobilní připojení 28
 - modul HP pro širokopásmové mobilní připojení, vypnuto 28
 - monitor, připojení 52
- možnosti portů
- Port eSATA/USB 152
 - slot pro kartu Smart Card 152
- MultiBoot Express 153, 158
 - MultiMediaCard 103
 - multimediální software, instalace 49
 - myš, externí
 - nastavení předvoleb 41
 - připojení 41
- N**
- nabídka zabezpečení
 - Automatic DriveLock (Automatická aktivace zámku jednotek Drivelock) 148
 - nabíjení baterií 72, 74
 - nabití baterie, maximalizace 73
 - napájecí kabel, určení 19
 - napájení
 - připojení 69
 - nastavení, počítač 1
 - nastavení počítače
 - heslo funkce DriveLock 121
 - heslo správce systému BIOS 119
 - obnovení výchozích nastavení 146
 - procházení a výběr položek 145
 - System Configuration (Konfigurace systému), nabídka 148
 - zabezpečení zařízení 127
 - nastavení připojení k Internetu 25
 - nastavení regionu disku DVD 55
 - nástroj HP Client Configuration Manager 160, 162
 - nástroj HP Client Manager pro Altiris 160
 - nástroj HP System Software Manager 160, 163
 - nástroj Setup
 - obnovení výchozích nastavení 146
 - název a číslo produktu, počítač 19
 - nereagující systém 79
- O**
- oblasti posunování, zařízení TouchPad 2
 - obnova pevného disku 143
 - obnovení výchozích nastavení 147
 - obraz, počítač 159
 - obvod pro potlačení rušení, kabel modemu 35
 - oddíl pro obnovu 143
 - odstraňování potíží s modemem 38
 - operační systém
 - klíč produktu 20
 - štítek s certifikátem pravosti společnosti Microsoft 20
 - optický disk, odebrání 57
 - ovládací prvky pro bezdrátovou komunikaci
 - operační systém 22
 - tlačítko 22
 - ovladače jednotky
 - přeinstalování 61
 - ovladače zařízení
 - ovladače HP 61
 - ovladače Microsoft 62
- P**
- plány napájení 67
 - podpora starších verzí, USB 145, 149
 - podpora starších verzí rozhraní USB 97
 - polohovací zařízení
 - nastavení předvoleb 41
 - použití 41
 - port 1394 98
 - port 1394, určení 13
 - port eSata/USB, určení 14
 - port options (možnosti portů)
 - ExpressCard slot (zásuvka pro karty ExpressCard) 152
 - flash media reader (čtečka médií typu flash) 152
 - parallel port (paralelní port) 152
 - port 1394 152
 - port USB 152
 - serial port (sériový port) 152

- port pro externí monitor, určení 15, 16
- port pro monitor, externí 15, 16
- port USB, určení 13
- porty
 - 1394 13, 98
 - DisplayPort 14
 - eSATA/USB 14
 - externí monitor 15, 16, 52
 - sériové 14
 - USB 13, 14, 96
- porty USB, určení 14, 96
- pořadí při zavádění 149
- Power Assistant 68
- pozice
 - baterie 16, 20
 - bezdrátové připojení 17
 - Bluetooth 16
 - pevný disk 16
 - rozšiřující paměťový modul 16
 - upgrade jednotky 17
- pozice bezdrátového modulu, určení 17
- pozice jednotky pevného disku 16
- pozice paměťového modulu, určení 16
- pozice pro baterii 16, 20
- pozice rozšiřujícího paměťového modulu, určení 16
- pozice upgrade určení 13
- pozice zařízení Bluetooth, určení 16
- primární paměťový modul
 - odebrání 114
 - upgrade 113
 - vložení 115
 - výměna 113
- projektor, připojení 52
- Přehrát automaticky 55
- připojení, externí napájení 69
- připojení k firemní síti WLAN 26
- připojení k síti LAN 40
- připojení k síti WLAN 26
- připojení k veřejné síti WLAN 26
- přiřazení logických jednotek 156

R

- reproduktor, určení 12

- restore security defaults (obnovit výchozí nastavení zabezpečení) 152
- režim hibernace
 - aktivace 66
 - ukončení 66
- režim num lock, externí klávesnice 46
- režim paralelního portu 149
- režim spánku
 - aktivace 65
 - aktivován, je-li baterie téměř vybitá 73
 - ukončení 65
- režim Unified Extensible Firmware Interface (UEFI) 149
- RJ-45 (síťová) zásuvka, určení 15
- rozbočovače 96
- rozbočovače USB 96
- rozlehlá bezdrátová síť (WWAN) 28
- rozšiřující paměťový modul
 - odebrání 110
 - vložení 111
 - výměna 110
- rozšiřující pozice
 - výměna optické jednotky 93
 - výměna pevného disku 89
- rušení, minimalizace 34
- rychlé nabíjení sekundární baterie 150

Ř

- řešení potíží
 - disk se nepřehrává 59
 - externí displej 60
 - ovladače jednotek HP 61
 - ovladače jednotky 61
 - ovladače zařízení Microsoft 62
 - podavač optických disků 58
 - přehrát automaticky 60
 - přehrávání filmu 60
 - rozpoznání optické jednotky 58
 - vypalování disku 61

S

- Security (Zabezpečení), nabídka
 - always prompt for HP SpareKey enrollment (Vždy žádat o registraci klíče HP SpareKey) 148
 - Disk Sanitizer 148
 - DriveLock 148
 - HP SpareKey Enrollment (registrace klíče HP SpareKey) 148
 - náhradní heslo HP SpareKey 148
 - nastavení hesla správce systému BIOS 148
 - reset čtečky otisků prstů 148
 - System IDs (ID systému) 148
 - zásady hesel 148
 - změna hesla 148
- sériové číslo 19
- sériový port, popis 14
- Server PXE 155
- set security level (nastavit úroveň zabezpečení) 152
- SIM
 - odebrání 29
- síť LAN, připojení 40
- síťové zařízení pro zavedení 153, 155
- síťový klíč 33
- skladování baterie 78
- smart card
 - definovaná 107
 - vložení 107
 - vyjmutí 107
- snímač otisků prstů, určení 8, 9
- software
 - aktualizace 160
 - aktualizace systému BIOS 136
 - obnova 159
 - software pro defragmentaci 83
 - správce připojení HP 23
 - vyčištění disku 83
 - Wireless Assistant 23
 - zavedení 159

software modemu
 nastavení a přidání
 umístění 36
 potíže s připojením na
 cestách 38
software pro defragmentaci
 disku 83
software Správce připojení
 HP 23
software Wireless Assistant 23
soubor, nabídka 147
spínač vestavěného displeje 17
stav nízkého nabití baterie 73
stav velmi nízkého nabití
 baterie 73
System Configuration (Konfigurace
 systému), nabídka 148
system diagnostics (diagnostika
 systému) 147
System IDs (ID systému) 148
System information (systémové
 informace) 147

Š

šifrování 26
šrouby klávesnice
 odebrání 113
 výměna 116
štítek certifikace bezdrátové
 komunikace 20
štítek s certifikátem pravosti 20
štítek s certifikátem pravosti
 společnosti Microsoft 20
štítek s informacemi o souladu
 modemu 20
štítek sítě WLAN 20
štítek zařízení Bluetooth 20
štítky
 Bluetooth 20
 certifikace bezdrátové
 komunikace 20
 certifikát pravosti produktu
 Microsoft 20
 karta SIM 20
 modul HP pro širokopásmové
 mobilní připojení 20
 předpisy 20
 sériové číslo 19
 sít' WLAN 20
 soulad modemu 20

T

teplota 78
teplota baterie 78
tlačítka
 bezdrátové připojení 8, 9
 hlasitost 8, 9
 napájení 7, 8
 QuickLook 7, 9
 QuickWeb 7, 9
 TouchPad 2
 ztlumení 8, 9
tlačítka pro ovládání hlasitosti 47
tlačítko bezdrátového připojení,
 určení 8, 9
tlačítko napájení, určení 7, 8
tlačítko pro bezdrátové
 připojení 22
tlačítko pro ztlumení hlasitosti,
 určení 8, 9
tlačítko QuickLook, určení 7, 9
tlačítko QuickWeb, určení 7, 9
tlačítko snížení hlasitosti,
 určení 8, 9
tlačítko ztlumení hlasitosti,
 určení 8, 9
tlačítko zvýšení hlasitosti,
 určení 8, 9
TouchPad
 oblasti posunování 2
 použití 41
 tlačítka 2
 určení 2
TXT (Intel Trusted Execution
 Technology) 150

U

údržba
 software pro
 defragmentaci 83
 vyčištění disku 83
ukazovátko, použití 41
upozornění na autorská práva 55
USB, podpora starších verzí
 rozhraní 145, 149
úspora, energie 77
úsporný režim LAN 151
uvolňovací západka, baterie 16
uvolňovací západka baterie 16,
 71

uvolňovací západka displeje,
 určení 12

V

ventilátor systému 150
vestavěné mikrofony, určení 17
vestavěné zařízení
 audio zařízení 151
 bezdrátové připojení,
 tlačítko 151
 čtečka otisků prstů 151
 mikrofon 151
 modem 151
 obvod monitorování
 napájení 151
 pozice upgrade
 notebooku 151
 přepínání mezi LAN a
 WLAN 151
 radiostanice Bluetooth 151
 radiostanice zařízení
 WLAN 151
 síťová karta (LAN) 151
 vestavěné reproduktory 151
 Wake on LAN 151
větrací otvory, určení 14, 16
video, nahrávání 17
virtualizační technologie 150
vlastnosti webové kamery,
 nastavení 63
vložení paměťového modulu
 primární 115
 rozšíření 111
vyčištění disku, software 83
výměna primárního paměťového
 modulu 113
výměna rozšiřujícího paměťového
 modulu 110
vypnutí 79
vypnutí počítače 79
výrobní číslo, počítač 19

W

webová kamera 17
webové servery
 nástroj HP System Software
 Manager 163
webové stránky
 univerzální tiskový ovladač
 HP 164

Z

- zabezpečení, bezdrátové
připojení 25
- zabezpečení, nabídka 148
- zabezpečení zařízení 127
- zákaz vykonávání 150
- zálohování a obnovení 139, 140
- západka, uvolnění baterie 16
- zařízení 1394
 - odebrání 98
 - připojení 98
- zařízení Bluetooth 21
- zařízení pro zavádění,
povolení 155
- zařízení SATA (Serial Advanced
Technology Attachment)
 - AHCI (Advanced Host Controller
Interface) 150
 - IDE (Integrated Drive
Electronics) 150
- zařízení sítě WWAN 28
- zařízení USB
 - odebrání 97
 - popis 96
 - připojení 96
- zařízení WLAN 20, 21, 25
- zásuvka pro bezpečnostní kabel,
určení 13, 15
- zásuvka RJ-11 (modem),
určení 15
- zásuvka SIM, určení 16
- zásuvka zvukového výstupu (pro
sluchátka) 15
- zásuvky
 - bezpečnostní kabel 13, 15
 - karta SIM 16, 28
 - paměť 109
 - RJ-11 (modem) 15
 - RJ-45 (sítě) 15
- zavedení, software 159
- zavedení s využitím síťové
služby 155
- změna pořadí zavádění 157
- zvuková zařízení, připojení
externích 50

